

WIFI Module

USER'S MANUAL



From page 2 to 48



From page 49 to 117

EN

Please read this user's manual carefully before use

Please keep this user's manual properly

User Privacy Instructions

We take your privacy very seriously and we promise to inform you how we use the data. Users' private data, such as mailboxes, address, before uploading to the cloud, we will get your permission, and we will work hard to protect your data security.

Description

- Receive data signal from cloud server and transmit to the main device;
- Receive data signal from main device and transmit to cloud server;
- To achieve remote upgrade the WIFI module baseplate MCU by cloud server;
- To achieve the remote upgrade of the main device by WIFI module baseplate MCU.

Technical Parameters

OPERATING VOLTAGE: DC8V~12V (Recommended value 12V)

OPERATING CURRENT: Max. recurrent peak 1A, average standby current 50mA

TEMP. RANGE: Operating Temp.: -30 ~+70 ; Storage Temp.: -40 ~+85

LED INDICATOR LIGHT:

4 lights, Network configuration indicator, router connection indicator, cloud server connection indicator, 485 communication indicator;

DIMENSION(L×W×H) 78mm×63mm×24mm

Installation

- There is a magnet on the back of the WIFI module, it can be installed indoors or outdoors, and avoid direct sunlight;
- Please scan the following QR code to download APP;



Functional Description

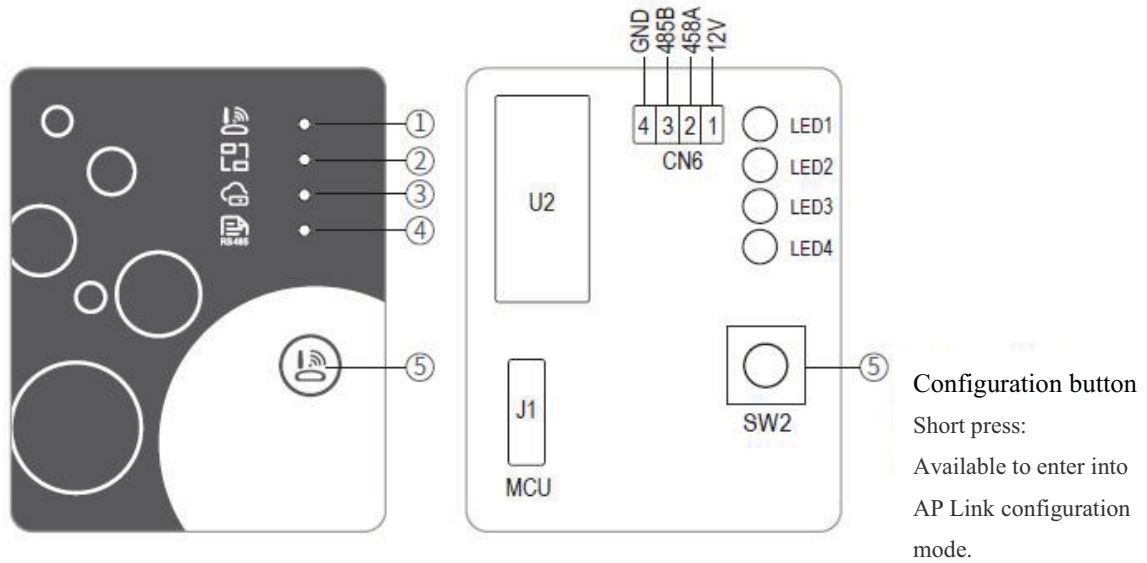

ITEM	NAME	LONG LIGHT	SLOW FLASH	EXTINGUISH
①	Network configuration indicator	Configuring Network	SmartLink configuring	Done
②	Router connection indicator	Normal	Abnormal	---
③	Cloud server connection indicator	Normal	Abnormal	---
④	485 communication indicator	Normal	Abnormal	---

Account Login

Use email address and password to register, login or reset the password.

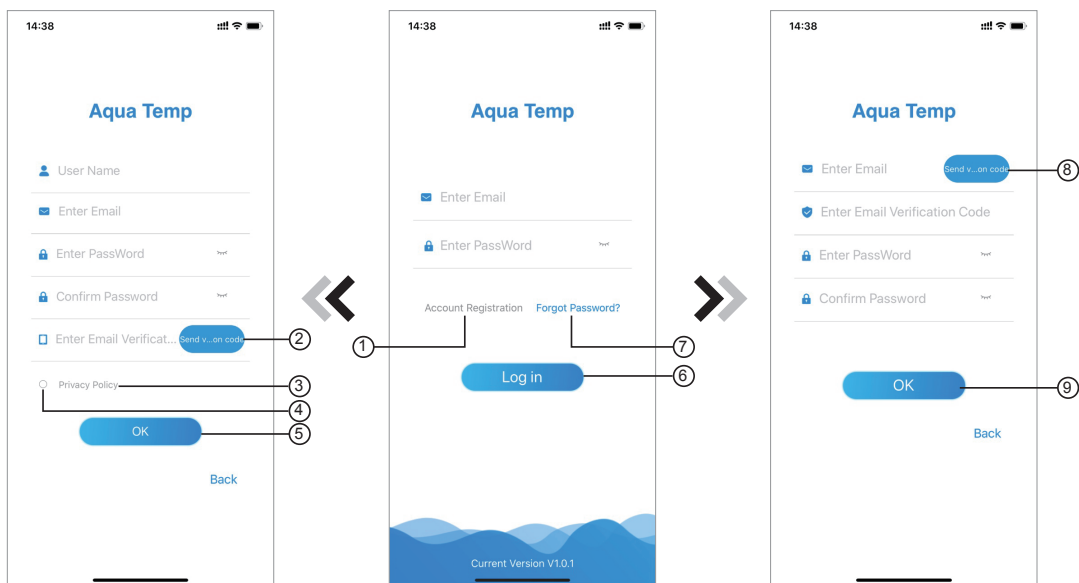

Fig.2 Account Registration interface

Fig.1 Login interface

Fig.3 Forgot Password interface

1. Account Registration: To register an account, click ① (Fig.1) to jump to the Account Registration interface, fill in the relevant information and click ② to receive verification code, while completed the application information, click ③ to read the details of the Privacy Policy, then click ④ to agree, and click ⑤ , registration is done.
2. Please note, the valid time of one verification code is 15min, please fill in the verification code within 15min, otherwise you need to ask for a new one.
Log in: Follow the instructions on the page(Fig.1), enter your registered email address and password, click ⑥ and jump to device list;
3. Forgot Password: While forget your password, click ⑦ (Fig.1), jump to the Forgot Password interface (Fig.3). Follow the instructions on the page, fill in the relevant informations, click ⑧ to receive verification code from your mailbox, click ⑨ to confirm and password reset is done.

Add Device

After log in, displays My Device interface (Fig. 4), follow the instruction to add WIFI or DTU.

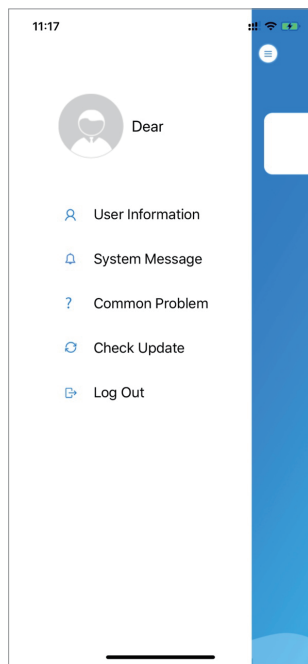

Fig.5 The left-hand menu

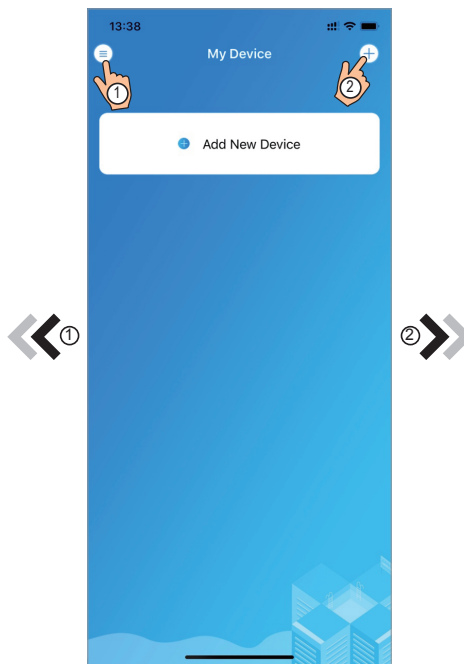

Fig.4 My Device interface

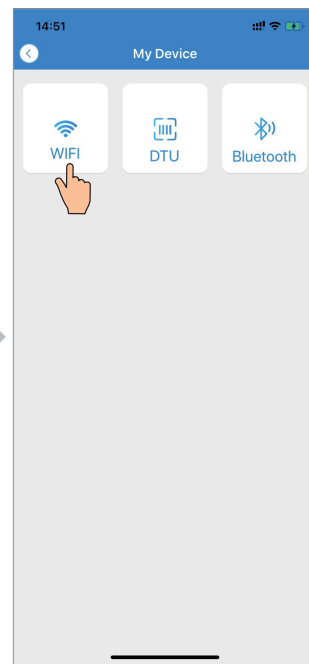

Fig.6 Add Device interface

WIFI Configure Network

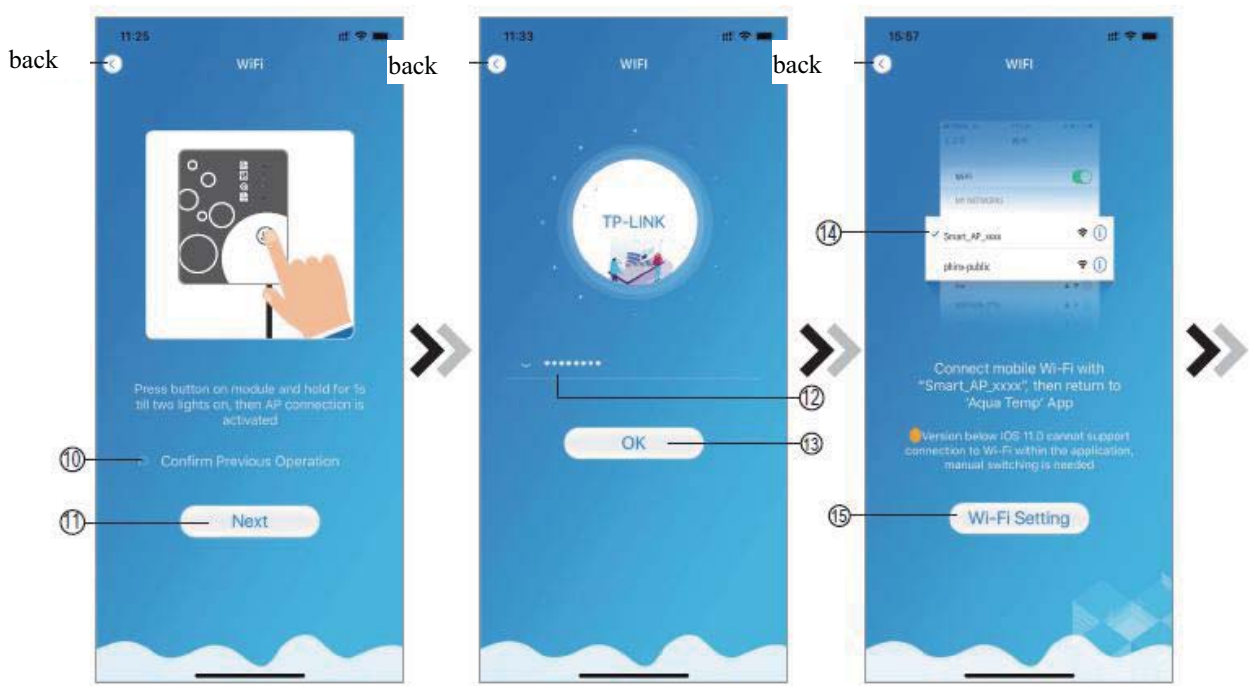

Fig.7 WIFI Module On interface Fig.8 Enter password interface Fig.9 Connect specified WIFI

1. Follow the instructions on the page (Fig.7), press button on module and hold for 1s till two lights on, then AP connection is activated, click (10) to confirm, click (11) to turn the page;
2. Click (12) to enter the WIFI password for the current connection, click (13) to confirm;
3. Jump to system settings, connect specified WIFI, click (14) to select the “Smart_AP_xxx”, click (15) to popup window(Fig.10), follow the instruction and then jump to WIFI setting interface(Fig.11);

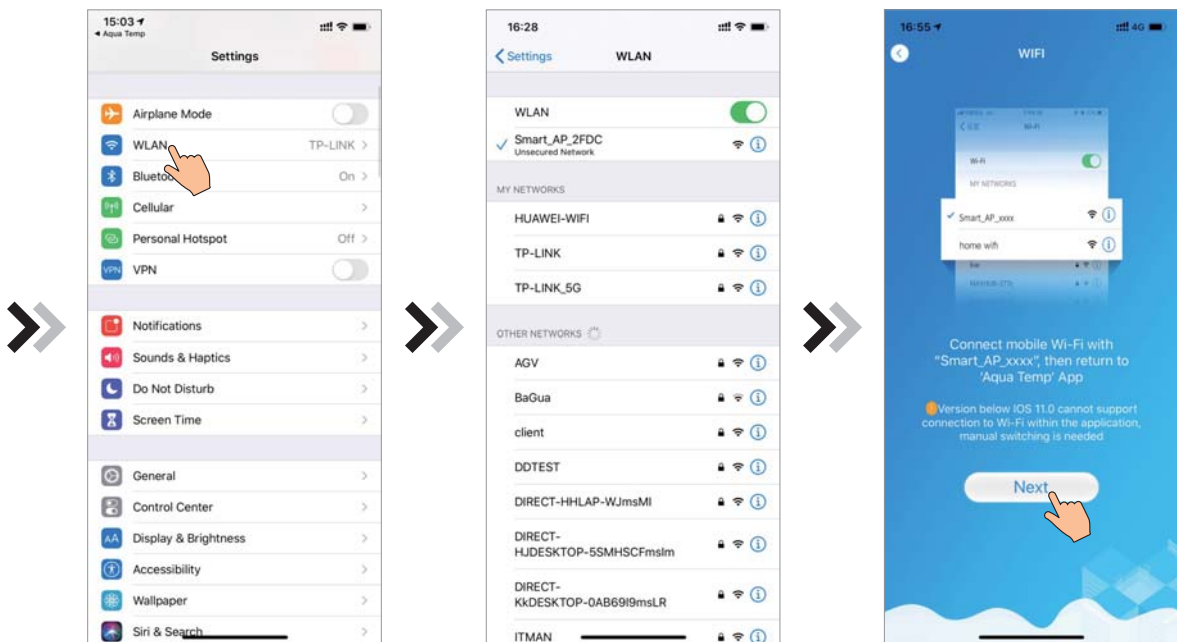

Fig.10 Setting interface

Fig.11 WIFI setting interface

Fig.12 Connect specified WIFI

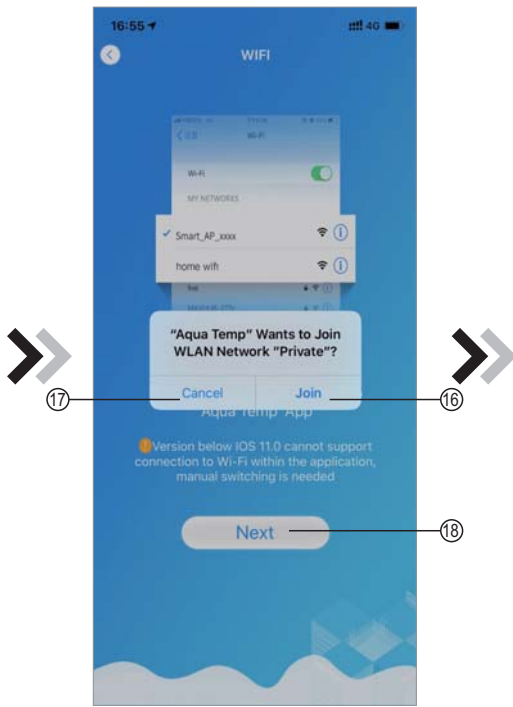

Fig.13 Configure Network interface

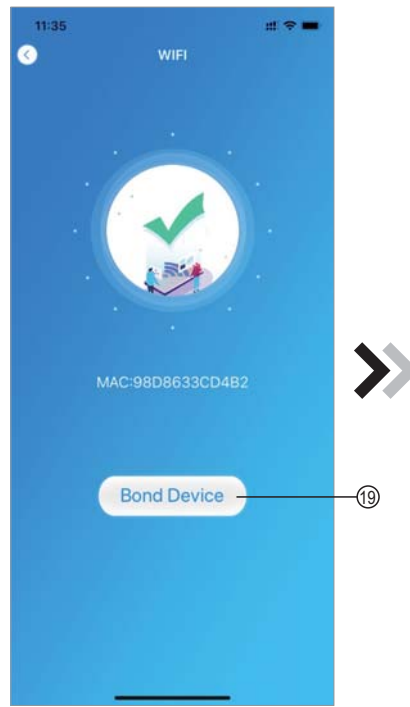

Fig.14 Bond Device interface

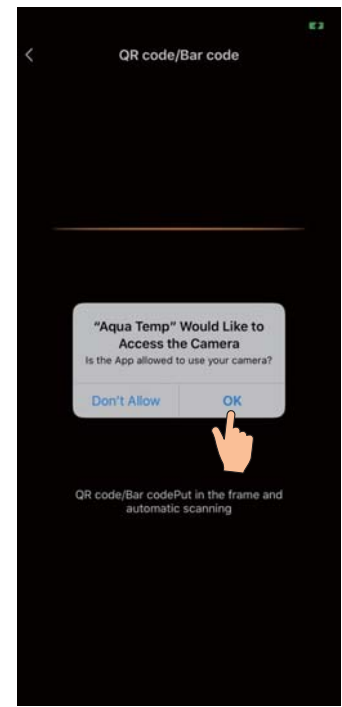

Fig.15 Scanning interface

4. Slide the page back to configure network interface (Fig. 12), click ⑩ to join WLAN Network, click ⑪ to cancel, click ⑫ to turn next page(Fig. 13); click ⑬ to bond device (Fig. 14);
5. Click “OK” to allow this APP to use the camera for scanning the barcode on heat pump unit (Fig.15); click “OK”, device bond is done (Fig.16);
6. After WIFI and DTU bonding is done, and jump back to My Device(Fig. 17).

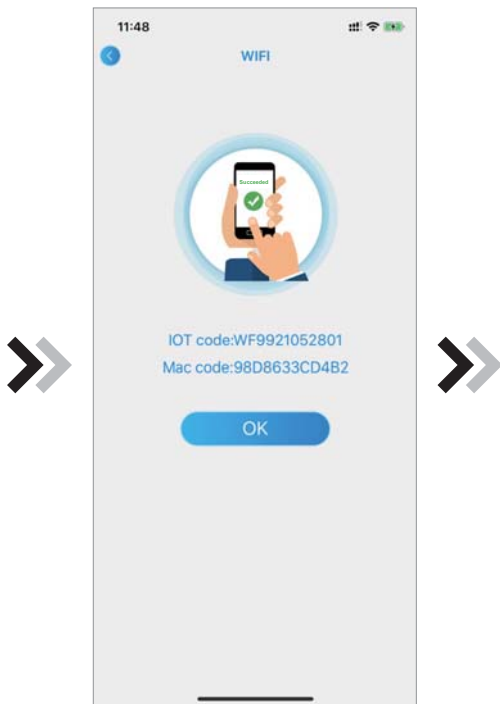

Fig.16 Bond device done interface

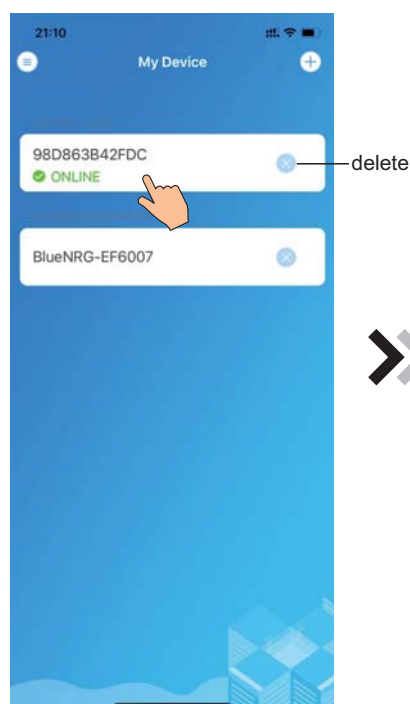

Fig.17 Device management interface

Device Management

Device management operations are as below :

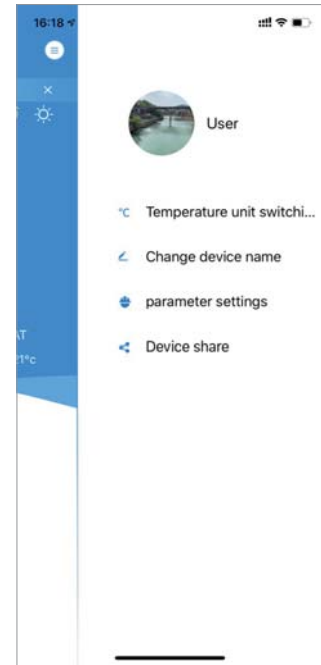
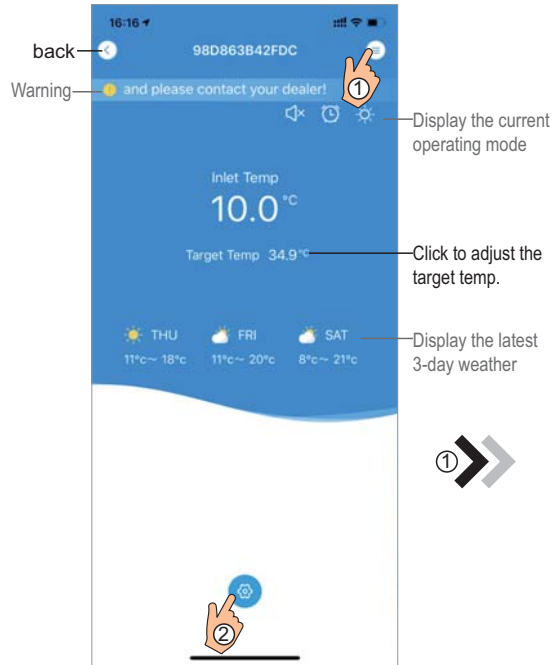

Fig.18 Device Main interface

Fig.19 The right-hand menu interface

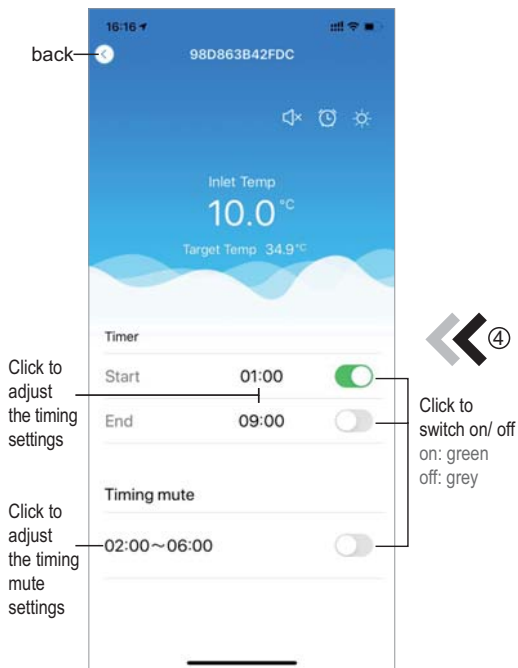
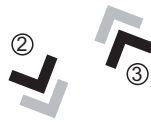

Fig.21 Timing Settings interface

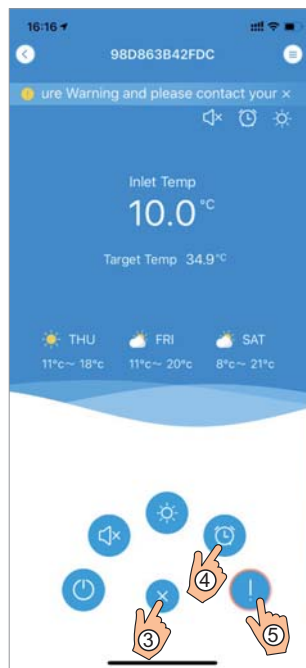

Fig.20 Device Main interface

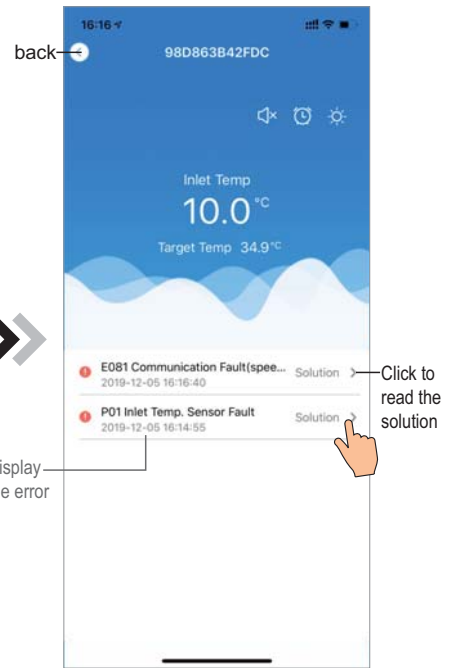









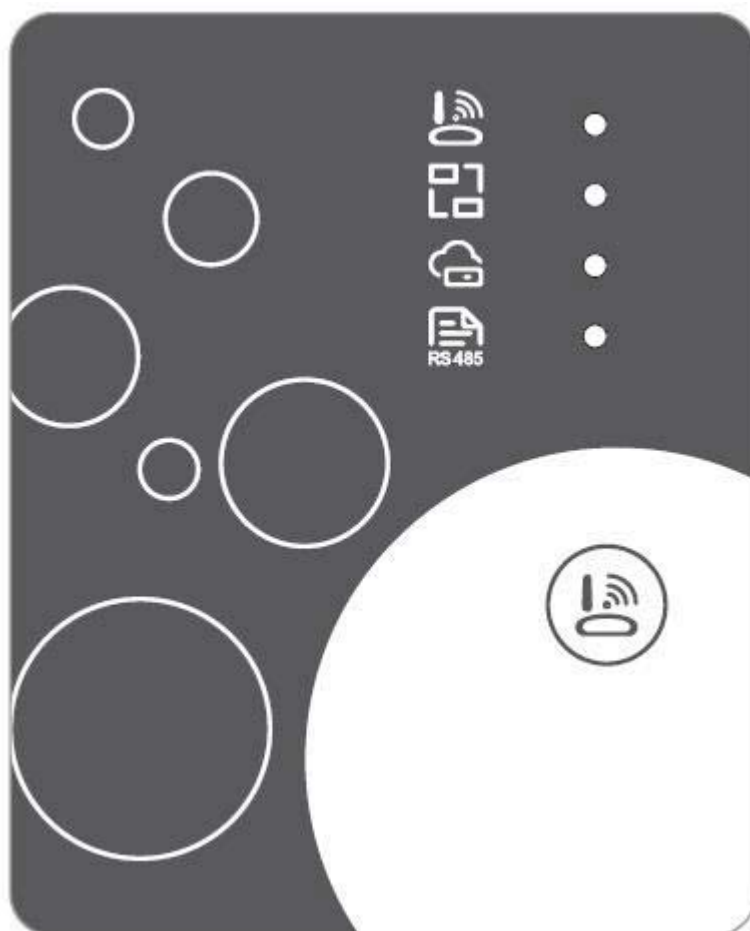

Fig.22 Troubleshooting interface

ICON	NAME	FUNCTIONS
	ON/ OFF	Click it to turn on/ off the unit
	Silent Mode Off	Display silent mode off, click it to activate the silent mode
	Silent Mode On	Display silent mode on, click it to turn off the silent mode
	Mode shift	Mode changing: Cooling--Heating--Auto
	Cooling	Display Cooling mode, click it to change operating mode
	Heating	Display Heating mode, click it to change operating mode
	Auto	Display Auto mode, click it to change operating mode
	Timming settings	Click it to jump to the timer on/ off and mute timer setting interface
	Troubleshooting	Click it to jump to the troubleshooting interface
	Menu	Click to unfold or collapse the menu

WIFI Modul

ANVÄNDARMANUAL



SV

Vänligen läs denna användarmanual noggrant innan användning.

Vänligen förvara denna manual säkert

Användare Sekretess Instruktioner

Vi tar din integritet mycket seriöst och vi lovar att informera dig om hur vi använder dina uppgifter. För användares privata data som exempel e-postadress och adresser behöver vi ditt tillstånd innan uppladdning kan ske till molnet och vi kommer att arbeta hårt för att skydda din datasäkerhet.

Beskrivning

- Ta emot datasignalen från molnservern och skicka den till huvudenheten;
- Ta emot datasignalen från huvudenheten och skicka den till molnservern;
- För att åstadkomma en fjärruppgradering av WIFI-modulens basplatta MCU från molnservern;
- För att åstadkomma en fjärruppgradering av huvudenheten med hjälp av WIFI modulens basplatta MCU.

Tekniska parametrar

DRIFTSPÄNNING: DC8V ~ 12V (Rekommenderat värde 12V)

DRIFTSTRÖM: Max. återkommande strömtopp 1A, genomsnittlig standby ström 50mA

TEMPERATUR INTERVALL. Drifts temperatur: -30 ~+70 ; Lagrings temperatur.: -40 ~+85

LED INDIKATOR LAMPA:

4 lampor, nätverks konfigurations indikator, routeranslutnings indikator, molnserver anslutnings indikator, 485 kommunikations indikator;

DIMENSIONER(L×B×H) 78mm×63mm×24mm

Installation

- Det finns en magnet på baksidan av WIFI modulen, vilket gör att den kan installeras inomhus eller utomhus och undvik direkt solljus.
- Vänliga skanna den följande QR koden för att ladda ner appen.



Funktions beskrivning

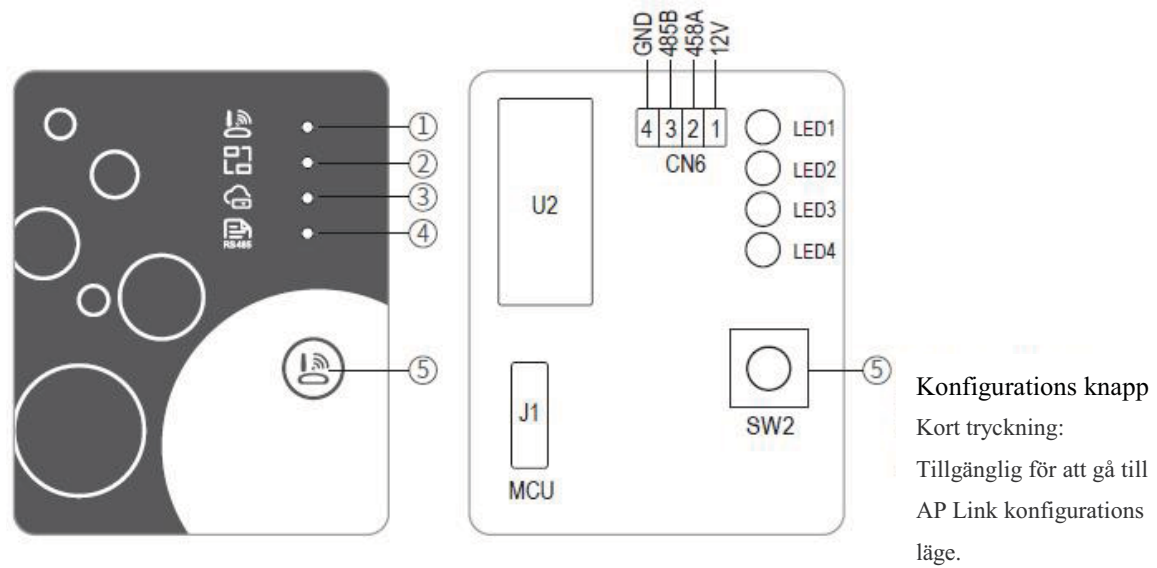

SAK	NAMN	LÅNGT LJUS	LÅNGSAMT BLINKANDE	SLÄCKT
①	Nätverks konfigurations indikator	Konfigurerar nätverk	Smart Link konfigurering	Klart
②	Router konfigurations indikator	Normal	Onormal	---
③	Moln serveranslutnings indikator	Normal	Onormal	---
④	485 kommunikations indikator	Normal	Onormal	---

Kontoinloggning

Använd e-postadress och lösenord för att registrera, logga in eller återställa lösenordet.

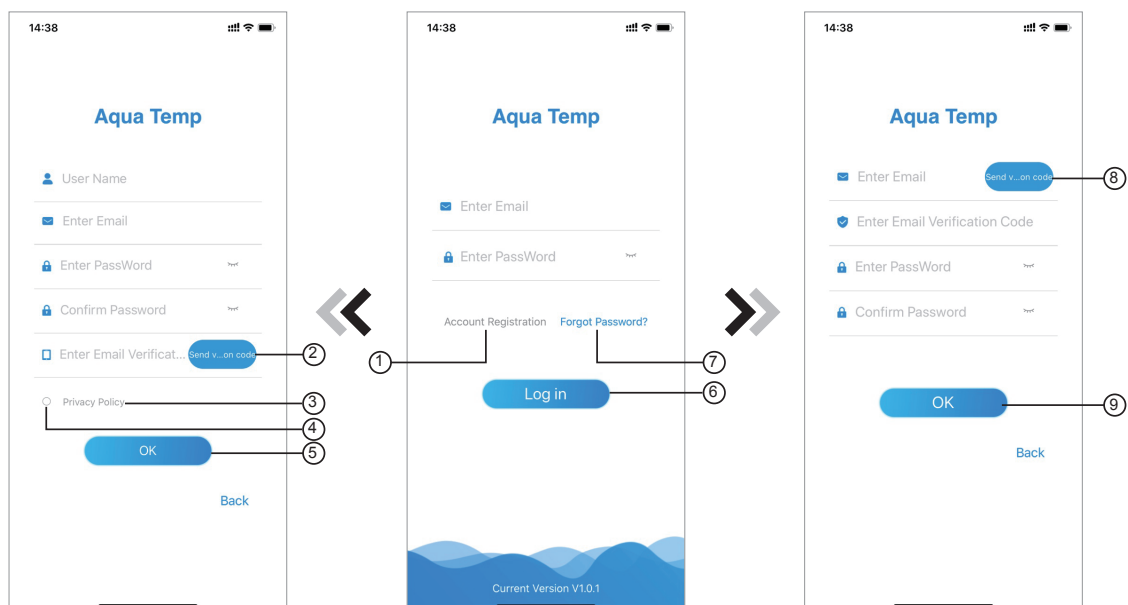

Fig. 2. Gränssnitt för konto registrering

Fig. 1. Login gränssnitt

Fig. 3. Gränssnitt för glömt lösenord

1. Konto registrering: För att registrera ett konto, klicka på ① (Fig.1) för att gå till gränssnittet för kontoregistrering och klicka på ② för att fylla i relevant information och få en verifieringskod, fyll i den relevanta informationen, klicka sedan på ③ för att läsa informationen om sekretesspolicyn, klicka sedan på ④ för att godkänna och klicka på ⑤, och registreringen är klar.

Vänligen uppmärksamma, att den giltiga tiden för en verifieringskod är 15 minuter, vänligen fyll i verifikations koden inom 15 minuter, annars behöver du be om en ny kod.

2. Logga in: Följ instruktionerna på sidan (Fig.1), ange din registrerade e-postadress och lösenord, klicka på ⑥ och gå till listan över enheter;
3. Glömt lösenord: Om du har glömt ditt lösenord, klicka på ⑦ (Fig.1), gå till gränssnittet för Glömt lösenord (Fig.3). Följ instruktionerna på sidan, fyll i den relevanta informationen, klicka på ⑧ för att få verifierings koden från din brevlåda, klicka på ⑨ för att bekräfta och lösenordet är återställt.

Lägga till enhet

Efter inloggning, visas Mitt enhets gränssnitt (Fig. 4), följ instruktionen för att lägga till WIFI eller DTU.

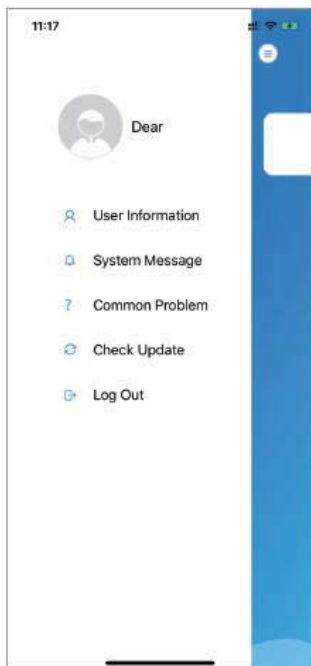

Fig.5 Den vänstra menyn



Fig.4 Mitt enhetsgränssnitt



Fig.6 Lagg till enhetsgränssnitt

WIFI Konfigurera nätverk



Fig.7 WIFI-modul På gränssnitt

Fig.8 Ange lösenordgränssnitt

Fig.9 Anslut specificerad WIFI

1. Följ instruktionerna på sidan (Fig.7), tryck sedan på knappen på modulen och håll den nedtryckt under 1 s tills två lampor tänds, sedan är AP-anslutningen aktiverad, klicka ⑩ för att bekräfta, klicka på ⑪ för att vända sidan.
2. Klicka på ⑫ för att ange WIFI-lösenordet för den aktuella anslutningen, klicka sedan på ⑬ för att bekräfta;
3. Gå till systeminställningar, anslut angiven WIFI, klicka sedan på ⑭ för att välja "Smart_AP_xxx", klicka sedan på ⑮ för att se popup-fönstret (Fig.10), följ instruktionerna och gå sedan till WIFI-inställningsgränssnittet (Fig.11);

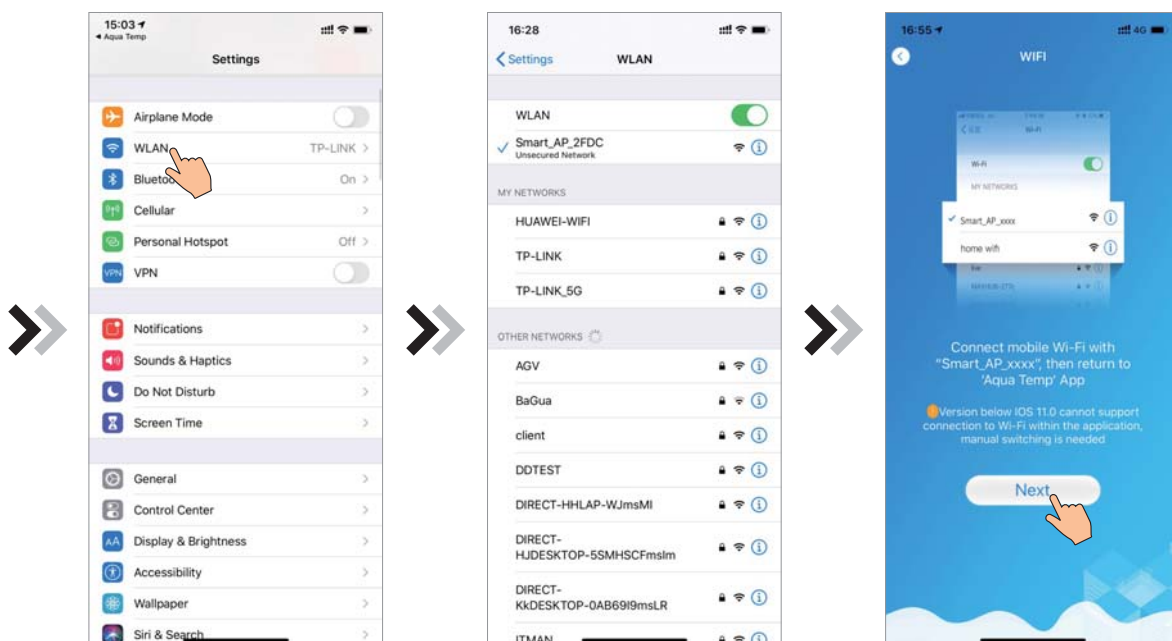

Fig.10 Inställningsgränssnitt

Fig.11 WIFI-inställningsgränssnitt

Fig.12 Anslut specificerad WIFI

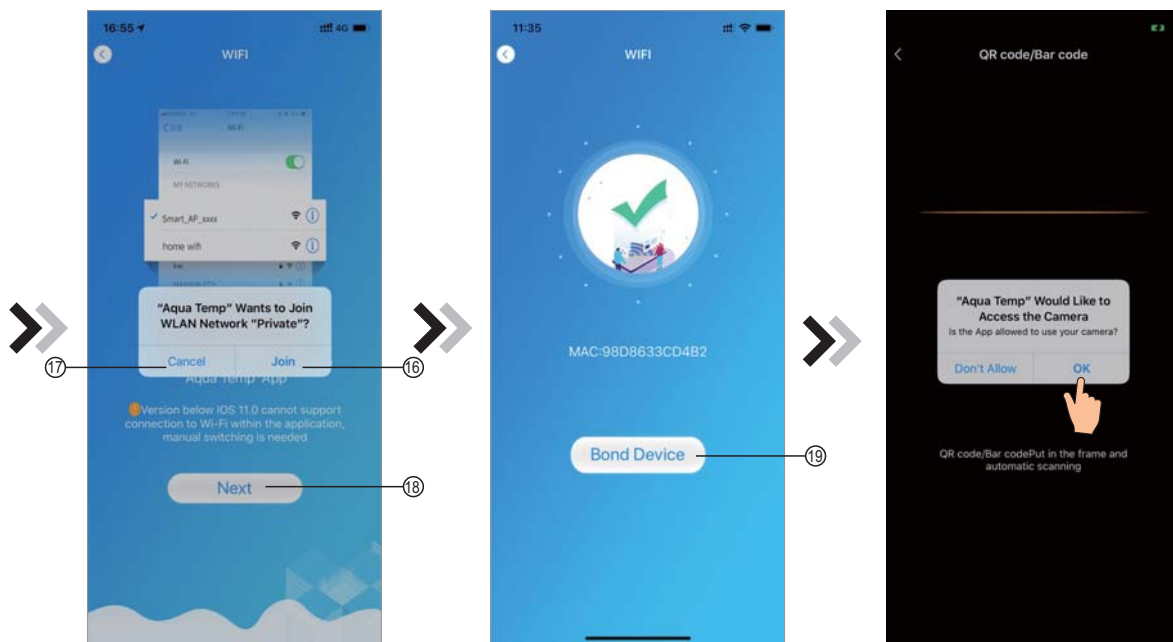

Fig.13 Konfigurera nätverksgränssnitt. Fig.14 Kopplings enhetsgränssnitt klart Fig.15 Skanningsgränssnitt

4. För tillbaka sidan för att konfigurera nätverksgränssnittet (fig. 12), klicka sedan på ⑩ för att gå med i WLAN nätverket, klicka sedan på ⑪ för att avbryta, klicka på ⑫ för att vända till nästa sida (Fig. 13); klick på ⑬ att koppla enheten (fig. 14);
5. Klicka på "OK" för att tillåta den här App:en att använda kameran för att kunna skanna streckkoden på värmepumpsenheten (Fig.15); klicka på "OK", enheten är kopplad (Fig.16).
6. När WIFI- och DTU-kopplingen är klar, gå tillbaka till Min enhet (Fig. 17).

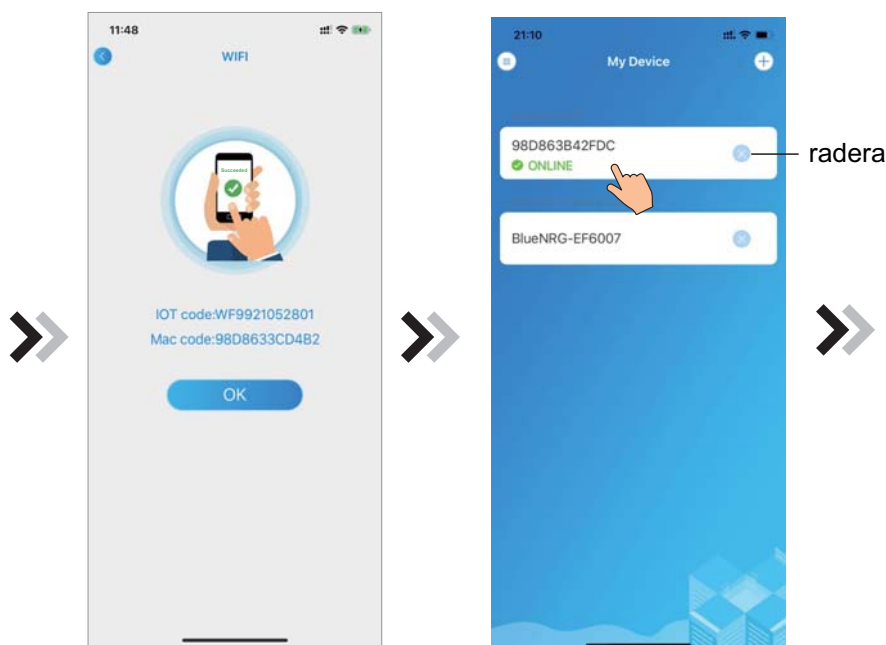

Fig.16 Kopplingsenhet gränssnitt

Fig.17 Enhetshanteringsgränssnitt menygränssnitt

Enhetshanteraring

Styrning av enhetshantering enligt nedan:



Fig.18 Enhet Huvudgränssnitt

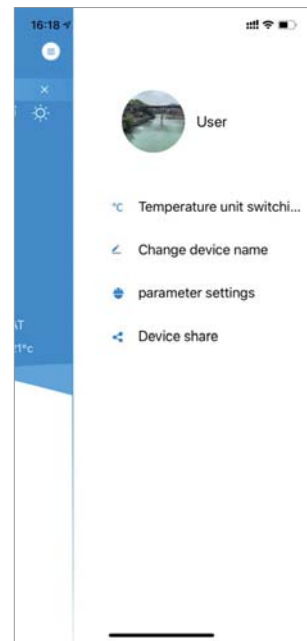

Fig.19 Höger

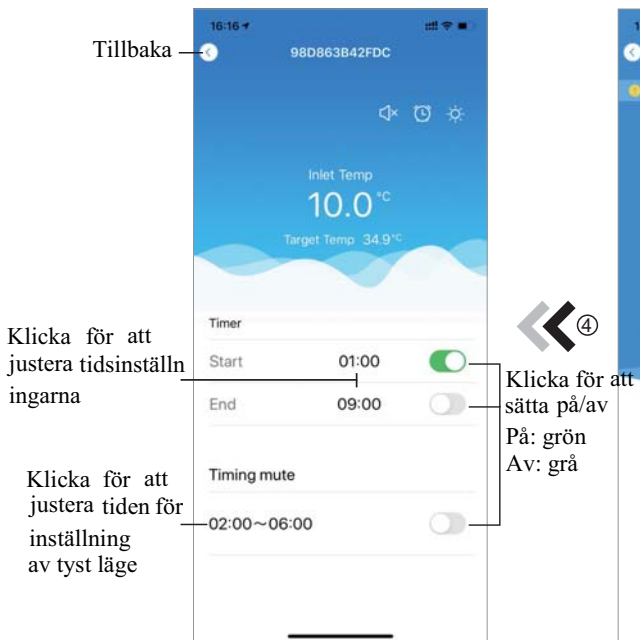

Fig.21 Timing Settings interface

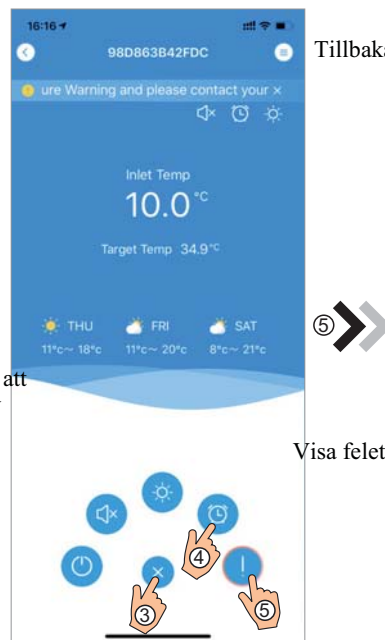

Fig.20 Device Main interface

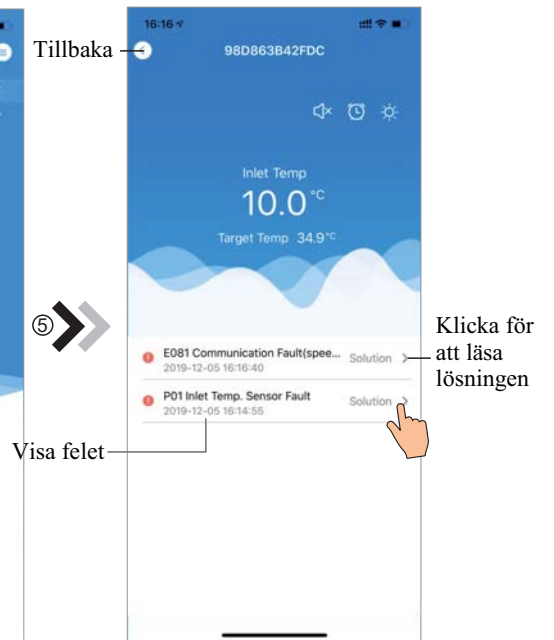



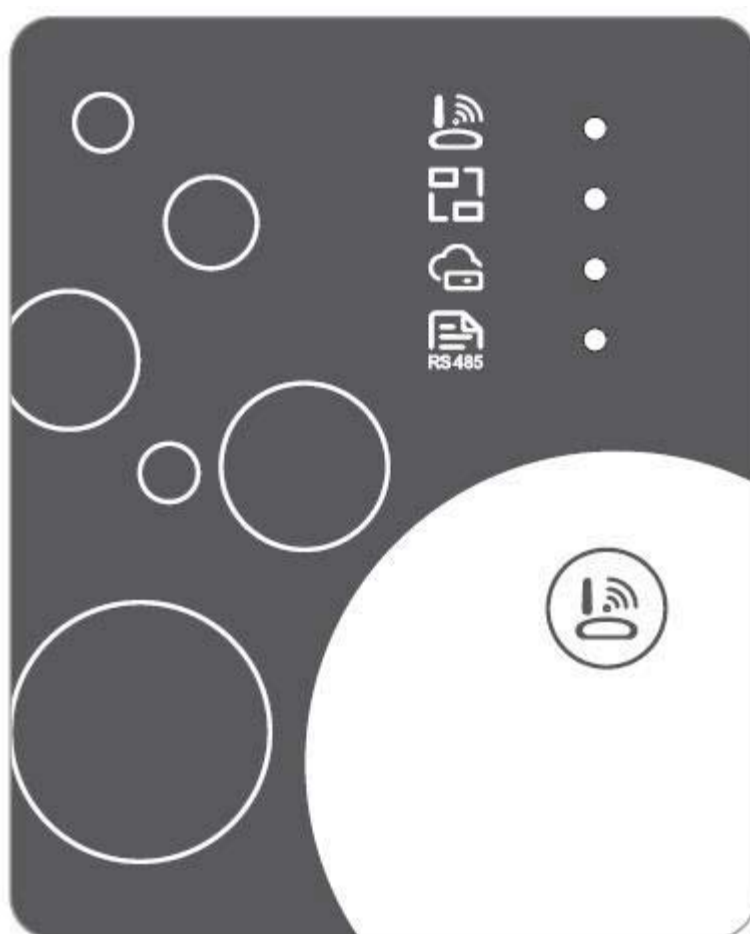

Fig. 22 Troubleshooting interface

IKON	NAMN	FUNKTIONER
	PÅ/AV	Klicka på den för att slå på / stänga av enheten
	Tyst mod	Klicka för att aktivera tyst läge
	Tyst läge på	Visa tyst läge på, klicka på det för att stänga av tyst läge
	läge skift	Lägesbyte: Kylning - Uppvärmning - Auto
	kylning	Visa kylningsläge, klicka på det för att ändra driftsläge
	Ändra läge	Ändra läge: Värme, kyla eller Auto
	Auto	Visa Auto-läge, klicka på det för att ändra driftsläge
	Tidsinställningar	Klicka på den för att gå till timer / på och av och timers inställningsgränssnitt för tyst läge
	Felsökning	Klicka på den för att gå till felsökningsgränssnittet
	Meny	Klicka för att öppna eller stänga menyn

Wi-Fi-modul

BETJENINGSVEJLEDNING



DA

Læs omhyggeligt denne betjeningsvejledning før brug

Opbevar denne betjeningsvejledning korrekt

Instruktioner vedr. brugeres privatliv

Vi tager dit privatliv meget seriøst, og vi lover at informere dig om, hvordan vi bruger dine data. Brugeres private data såsom postkasser og adresser uploades ikke til skyen, før vi har din tilladelse, og vi arbejder omhyggeligt på at værne om datasikkerheden.

Beskrivelse

- Modtag datasignal fra skysserver, og send til hovedenheden
- Modtag datasignal fra hovedenheden, og send til skysserver
- Til opgradering af Wi-Fi-modulets baseplade-MCU igennem skysserver
- Til fjernopgradering af hovedenheden igennem Wi-Fi-modulets baseplade-MCU.

Tekniske parametre

DRIFTSSPÆNDING: DC 8V~12 V (anbefalet værdi 12 V)

DRIFTSSTRØM: maks. rekurrerende spids 1 A, gennemsnitlig standbystrøm 50 mA

TEMP.- OMRÅDE: driftstemp.: -30 ~+70 , opbevaringstemp.: -40 ~+85

LED-INDIKATORLAMPE:

Fire lys, netværkskonfigurationsindikator, routerforbindelsesindikator, skysserverforbindelsesindikator, 485-kommunikationsindikator

MÅL (L×B×H) 78 mm × 63 mm × 24 mm

Installation

- Der er en magnet på bagsiden af Wi-Fi-modulet, der kan monteres indendørs eller udendørs. Undgå direkte sollys.
- Scan følgende QR-kode for at downloade appen



Funktionel beskrivelse

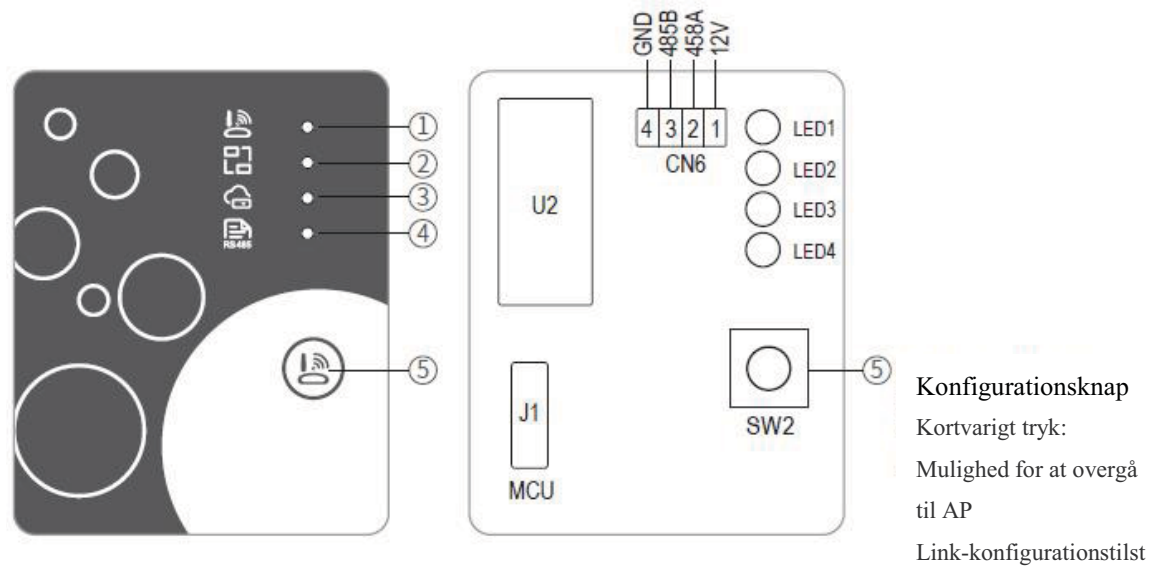

ELEMENT	NAVN	LANGVARIGT LYS	LANGSOMT BLINK:	SLUK
①	Netværkskonfigurationsindikator	Konfigurerer netværk	Konfiguration af SmartLink	Udført
②	Routerforbindelsesindikator	Normal	Unormal	---
③	Skyserverforbindelsesindikator	Normal	Unormal	---
④	485-kommunikationsindikator	Normal	Unormal	---

Logon på konto

Brug e-mail-adressen og adgangskoden til at tilmelde dig, logge på eller nulstille adgangskoden.

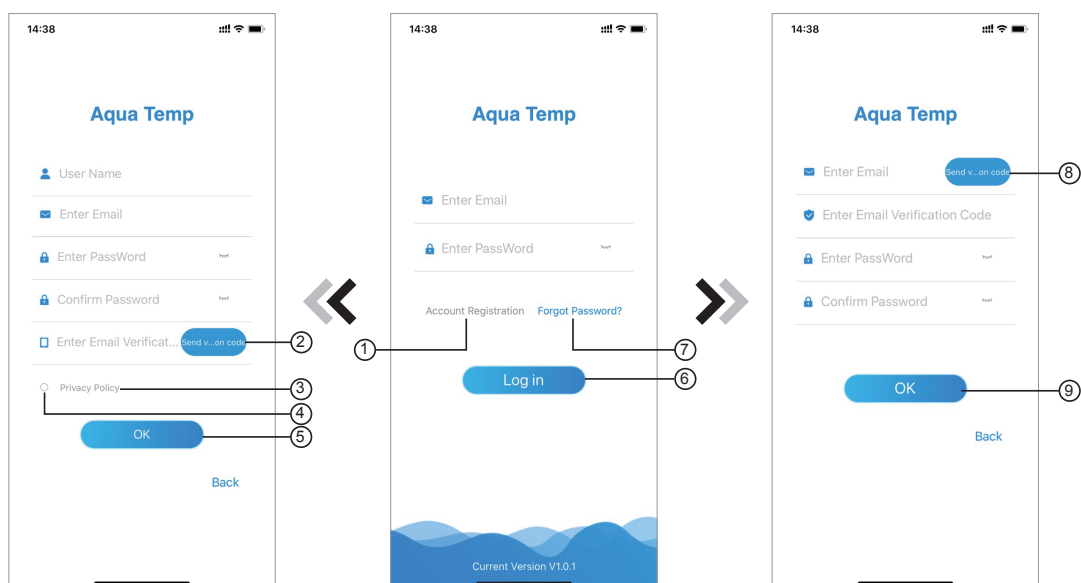

Fig. 2 Kontotilmeldingsgrænseflade

Fig. 1 Logon-grænseflade

Fig. 3 Grænseflade til glemt adgangskode

1. Kontotilmelding: Åbn en konto ved at klikke på ① (Fig. 1) for at springe til kontotilmeldingsgrænsefladen, udfylde de relevante oplysninger og klikke på ② for at modtage bekræftelseskode, mens ansøgningsoplysningerne udfyldes. ③ Læs oplysningerne tilhørende privatlivspolitikken, og klik derefter på ④ for at acceptere den. Klik på ⑤, når tilmeldingen er gennemført.

Bemærk, at gyldighedstiden for bekræftelseskode er 15 minutter. Udfyld bekræftelseskode inden for 15 minutter. I modsat fald skal du anmode om en ny.

2. Log på: Følg instruktionerne på siden (fig. 1), indtast din e-mail-adresse og din adgangskode, og klik på ⑥. Gå derefter til listen over enheder.
3. Glemte adgangskode: Hvis du har glemt din adgangskode, kan du klikke på ⑦ (fig. 1) for at gå til grænsefladen for glemte adgangskode (fig. 3). Følg instruktionerne på siden, udfyld de relevante oplysninger, og klik på ⑧ for at modtage bekræftelseskode fra din indbakke. Klik på ⑨ for at bekræfte, at nulstilling af adgangskode er gennemført.

Tilføj enhed

Efter logon vises grænsefladen Min enhed (fig. 4). Følg instruktionerne for at tilføje Wi-Fi eller DTU.

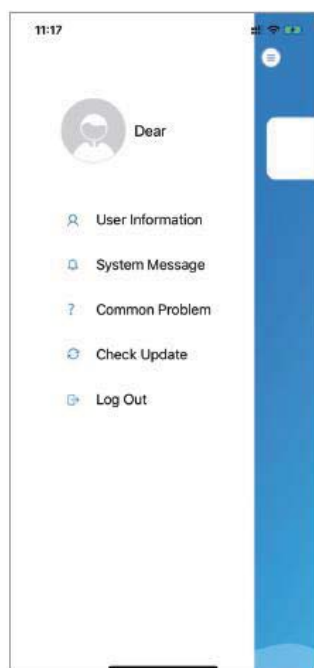

Fig. 5 Venstre menu
enhed



Fig. 4 Grænsefladen min enhed

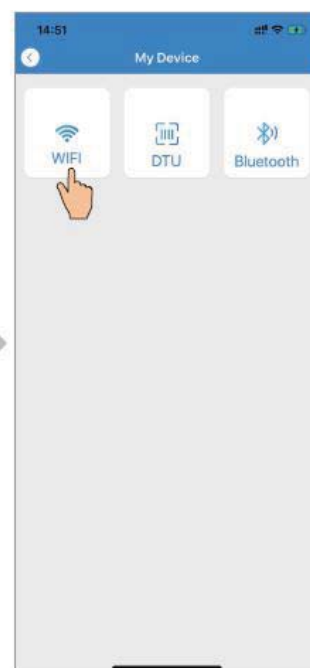

Fig. 6 Grænsefladen Tilføj

Konfigurer Wi-Fi-network



Fig. 7 Grænsefladen Wi-Fi-modul tændt

Fig. 8 Grænsefladen Indtast adgangskode

Fig. 9 Forbind angivet Wi-Fi

1. Følg instruktionerne på siden (fig. 7), tryk på knappen på modulet, og hold den nede i 2 sekunder, og aktiver dermed AP-forbindelsen. Klik på ⑩ for at bekræfte, og klik på ⑪ for at gå til næste side.
2. Klik på ⑫ for at indtaste Wi-Fi-adgangskoden til den aktuelle forbindelse, Klik på ⑬ for at bekræfte.
3. Gå til systemindstillinger, opret forbindelse til det angivne Wi-Fi, klik på ⑭ for at vælge "Smart_AP_xxx", klik på ⑮ for at åbne vinduet (fig. 10), følg instruktionerne, og gå derefter til grænsefladen Wi-Fi-indstillinger (fig. 11).

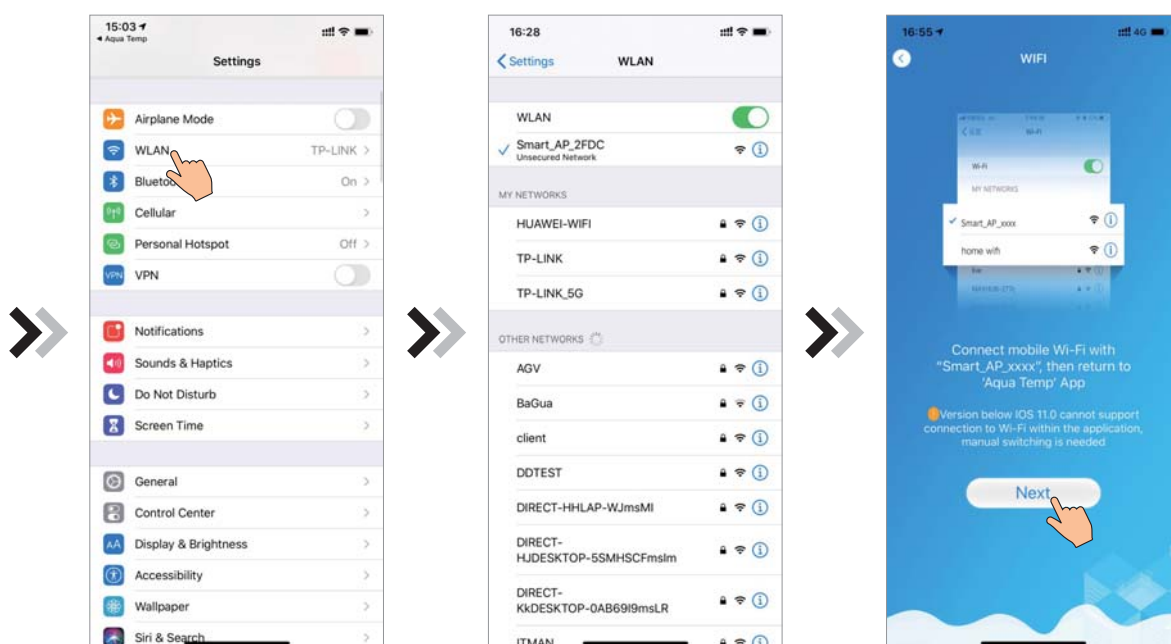

Fig. 10 Grænsefladen Indstillinger

Fig. 11 Indstillingsgrænsefladen Wi-Fi

Fig. 12 Forbind angivet Wi-Fi

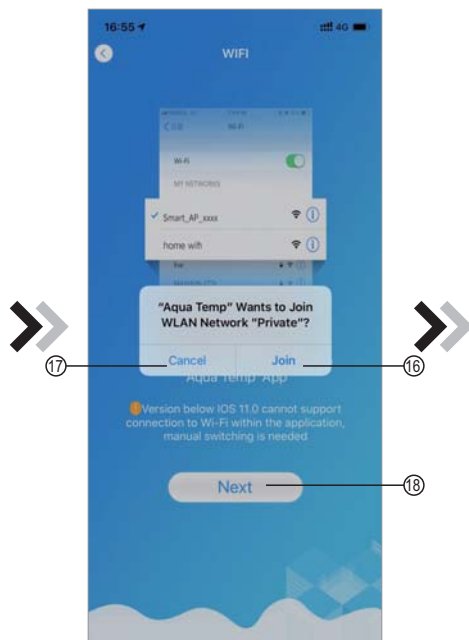

Fig. 13 Grænsefladen Konfigurerer

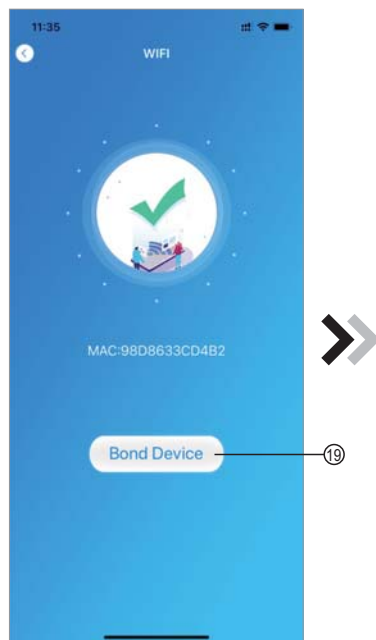

Fig. 14 Grænsefladen Bind enhed

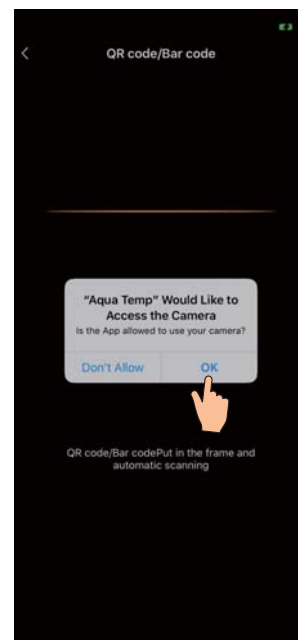

Fig. 15 Grænsefladen Scanning

4. Skub siden tilbage for at konfigurere netværksgrænseflade (fig. 12), klik på 16 for at oprette forbindelse til WLAN, klik på 17 for at annullere, og klik på 18 for at gå til næste side (fig. 13). Klik på 19 for at oprette forbindelse til enheden (fig. 14).
5. Klik på "OK" for at lade appen benytte kameraet til scanning af strekkoden på varmepumpeenheten (fig. 15). Klik på "OK". Binding af enheden er gennemført (fig. 16).
6. Når Wi-Fi- og DTU-binding er gennemført, skal du gå tilbage til Min enhed (fig. 17).



Fig. 16 Grænsefladen Enhed bundet



Fig. 17 Grænsefladen Enhedsadministration

Enhedsadministration

Betjeningen for enhedsadministration er som følger:



Fig. 18 Hovedgrænsefladen Enhed

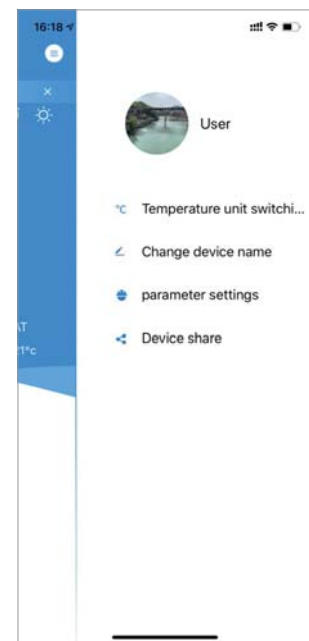

Fig. 19 Menugrænseflade i højre

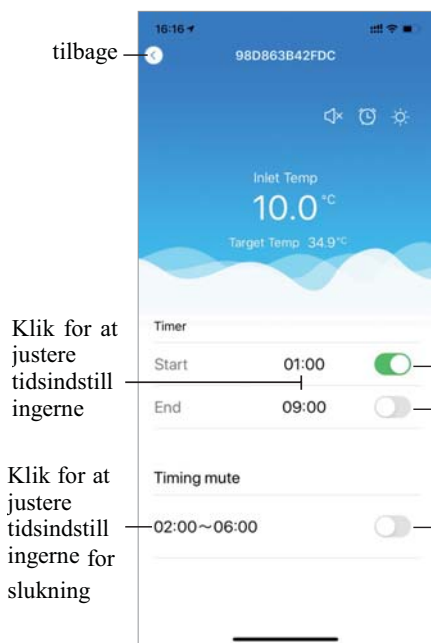

Fig. 21 Grænsefladen Tidsindstillinger



Fig. 20 Hovedgrænsefladen enhed

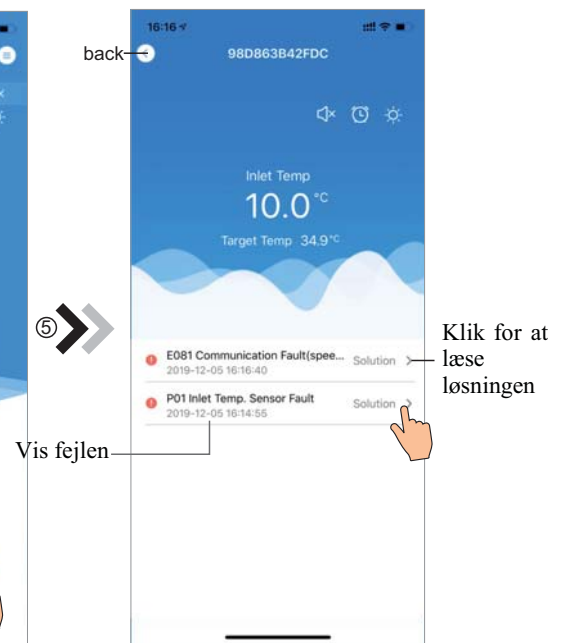









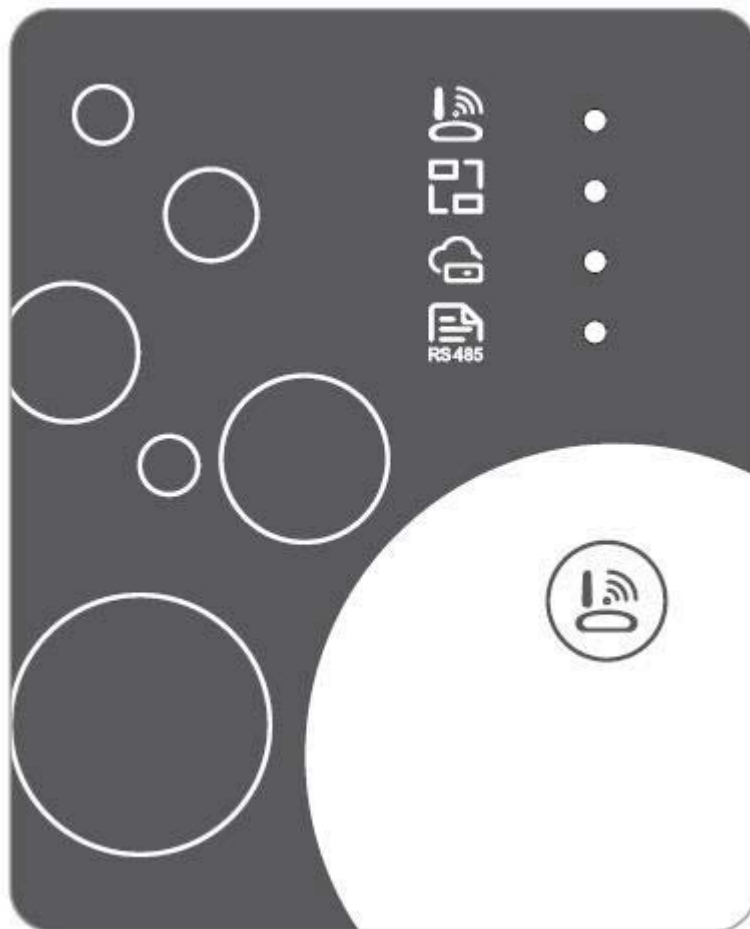

Fig. 22 Fejlsøgning

IKON	NAVN	FUNKTIONER
	TÆND/SLUK	Klik for at tænde/slukke for enheden
	Tavs tilstand	Klik for at aktivere tavs tilstand
	Lydløs tilstand tændt	Vis lydløs tilstand, klik på den for at slukke for lydløs tilstand
	Tilstand skift	Tilstand skift: Køling - Opvarmning - Auto
	Køling	Vis kølingstilstand, klik på den for at ændre driftstilstand
	Tilstandsskift	Tilstandsskift: opvarmning, køling eller automatisk
	Auto	Vis automatisk tilstand, klik på den for at ændre driftstilstand
	Tidsindstillinger	Klik for at springe til timer til/fra og grænsefladen for slukningstimer
	Fejlsøgning	Klik for at springe til fejlsøgningsgrænseflade
	Menu	Klik for at maksimere eller minimere menuen

WIFI -Modul

BENUTZERHANDBUCH



DE

Bitte lesen Sie dieses Benutzerhandbuch vor dem Gebrauch gründlich durch
Bitte bewahren Sie dieses Benutzerhandbuch ordentlich auf

Anweisungen zum Benutzerdatenschutz

Wir nehmen den Schutz Ihrer Daten sehr Ernst und wir versprechen Ihnen, Sie über darüber zu informieren, wie wir Ihre Daten nutzen. Die personenbezogenen Benutzerdaten, wie z. B. Postfach, Adresse. Vor dem Upload in die Cloud werden wir Ihre Erlaubnis einholen und wir werden hart arbeiten, um Ihre Datensicherheit zu gewährleisten.

Beschreibung

- Empfang des Datensignals vom Cloud-Server und Übertragung an das Hauptgerät;
- Empfang des Datensignals vom Hauptgerät und Übertragung an den Cloud-Server;
- Erhalt der Fernaktualisierung des WIFI-Modul-Grundplatte MCU durch den Cloud-Server;
- Erhalt der Fernaktualisierung des Hauptgerätes durch die WIFI-Modul-Grundplatte MCU.

Technische Parameter

BETRIEBSSPANNUNG: DC 8 V~12 V (Empfohlener Wert 12 V)

BETRIEBSSTROM: Max. wiederkehrende Spitze 1 A, durchschn. Standby-Strom 50 mA

TEMP.-BEREICH: Betriebstemperatur.: -30 ~ +70 ; Lagertemperatur.: -40 ~ +85

LED-ANZEIGELEUCHTE:

4 Leuchten, Netzwerkkonfigurationsanzeige, Router-Verbindungsanzeige, Cloud-Server-Verbindungsanzeige, 485-Kommunikationsanzeige;

DIMENSIOEN (L×B×H) 78 mm × 63 mm × 24 mm

Installation

- Es befindet sich ein Magnet auf der Rückseite des WIFI-Moduls. Es kann in geschlossenen Räumen aber auch im Freien installiert werden. Direktes Sonnenlicht vermeiden.
- Bitte scannen Sie den folgenden QR-Code, um die App herunterzuladen;



Funktionsbeschreibung

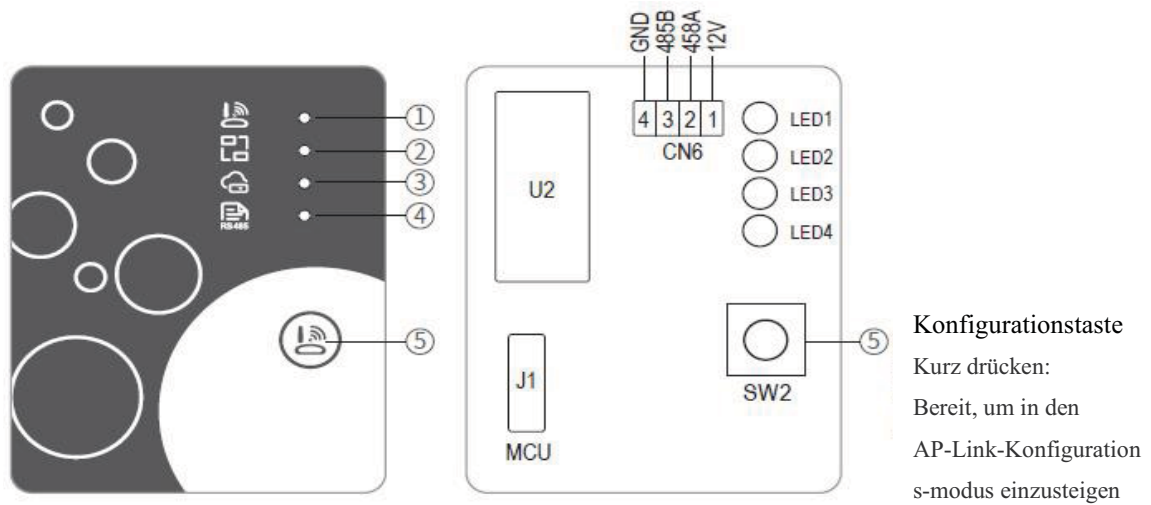

PUNKT	NAME	LANGES LEUCHTEN	KURZES BLINKEN	LICHT AUS
①	Netzwerkkonfigurations-anzeige	Netzwerk wird konfiguriert	SmartLink wird konfiguriert	Vorgang abgeschlossen
②	Routerverbindungs-anzeige	Normal	Anormal	---
③	Cloud-Server-Verbindungsanzeige	Normal	Anormal	---
④	485-Kommunikations-anzeige	Normal	Anormal	---

Account-Login

Verwenden Sie Ihre E-Mail-Adresse und Ihr Passwort, um sich zu registrieren, einzuloggen oder das Passwort zurückzusetzen.



Abb.2 Account-Registrierungsoberfläche

Abb.1 Login-Oberfläche

Abb.3 Passwort vergessen-Oberfläche

1. Account-Registrierung: Um ein Account zu registrieren, klicken Sie ① (Abb.1), um zur Account-Registrierungsoberfläche zu wechseln, tragen Sie die entsprechenden Angaben ein und klicken Sie ②, um den Verifizierungscode zu erhalten, wenn die Angaben zur Anmeldung abgeschlossen sind, klicken Sie ③, um die Details zum Datenschutz durchzulesen und klicken Sie ④, um diesen zuzustimmen und klicken Sie ⑤, die Registrierung ist abgeschlossen.
Bitte beachten Sie, dass die Gültigkeitsdauer des Verifizierungscodes 15 Minuten beträgt, bitte tragen Sie den Verifizierungscode innerhalb von 15 Min. ein, andernfalls müssen Sie um einen neuen bitten.
2. Einloggen: Befolgen Sie die Anweisungen auf der Seite (Abb. 1), geben Sie Ihre registrierte E-Mail-Adresse mitsamt Passwort ein, klicken Sie ⑥ und wechseln Sie zur Geräteliste;
3. Passwort vergessen: Wenn Sie Ihr Passwort vergessen haben, klicken Sie ⑦ (Abb.1), wechseln Sie zur Passwort vergessen-Oberfläche (Abb.3). Befolgen Sie die Anweisungen auf der Seite, machen Sie die entsprechenden Angaben, klicken Sie ⑧, um den Verifizierungscode von Ihrer Mailbox zu erhalten, klicken Sie ⑨, um den Vorgang zu bestätigen, das Passwort ist dann zurückgesetzt.

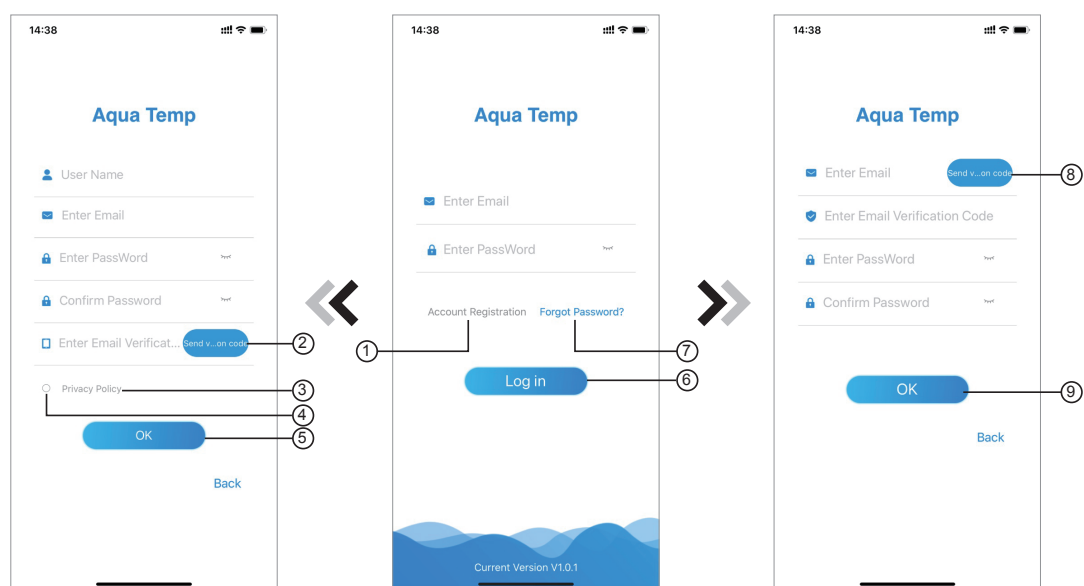
Gerät hinzufügen

Nach dem Login wird die Meine Geräte-Oberfläche (Abb. 4) angezeigt, befolgen Sie die Anweisung, um WIFI oder DTU hinzuzufügen.



Abb.5 Das Menü auf der linken Seite Abb. 4 Meine Geräte-Oberfl. Abb.6 Gerät hinzufügen-Oberfl.

WIFI Netzwerk-Konfiguration

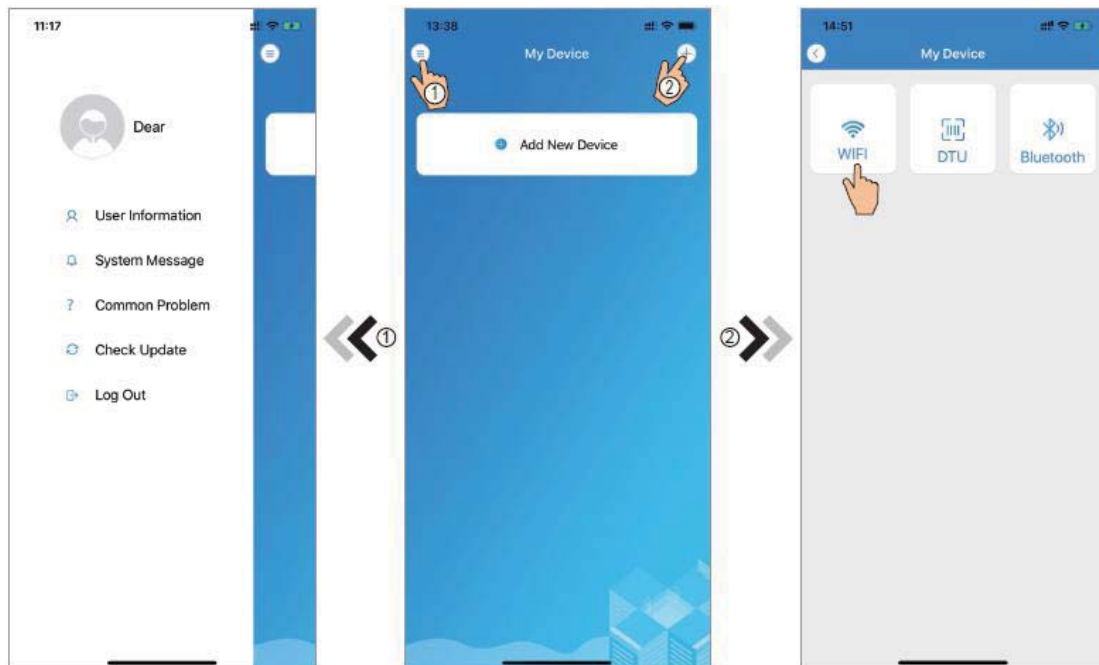

Abb. 7 WIFI-Modul AN-Oberfl. Abb.8 Passwort eingeben-Oberfl. Abb.9 Festg. WIFI-Verb.aufbauen

1. Befolgen Sie die Anweisungen auf der Seite (Abb. 7), drücken Sie die Taste auf dem Modul und halten Sie sie für 1s gedrückt, bis zwei Lichter aufleuchten, dann ist die AP-Verbindung aktiv, klicken Sie (10), um den Vorgang zu bestätigen, klicken Sie (11), um die Seite zu wechseln;
2. Klicken Sie (12), um das WIFI-Passwort für die aktuelle Verbindung einzugeben, klicken Sie (13), um den Vorgang zu bestätigen;
3. Wechseln Sie (14), um „Smart_AP_xxx“ auszuwählen, klicken Sie (15), um das Popup-Fenster (Abb. 10) aufzurufen, um zu den Systemeinstellungen, verbinden Sie sich mit dem angegebenen WIFI, klicken Sie befolgen Sie die Anweisungen und wechseln Sie dann zur WIFI-Einstellung-Oberfläche (Abb. 11)

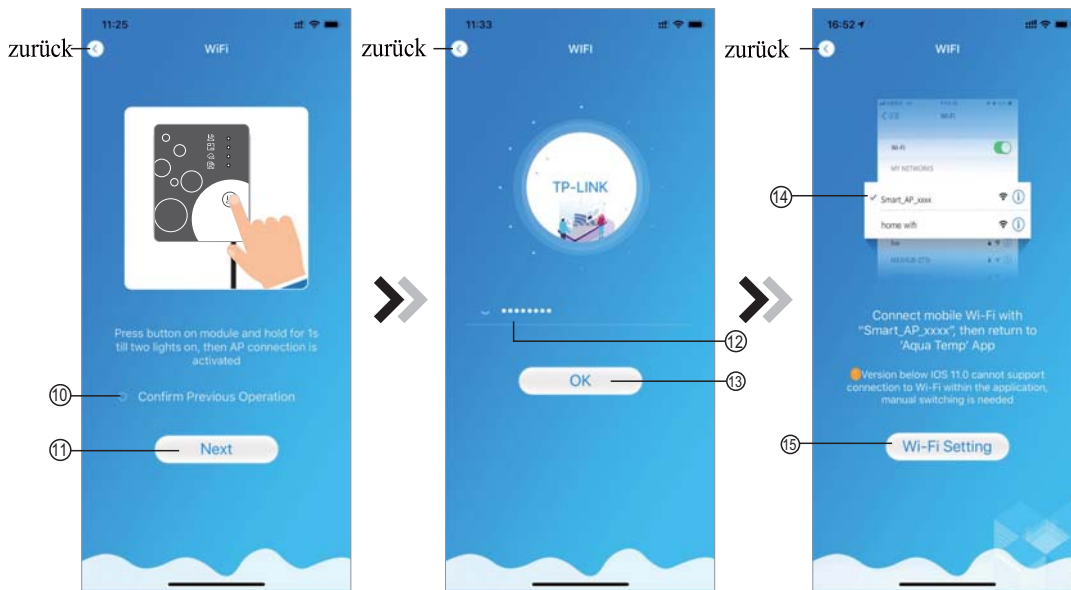

Abb.10 Einstellung-Oberfl

Abb.11 WIFI-Einst.-Oberfl

Abb.12 Mit angeg. WIFI verbinden

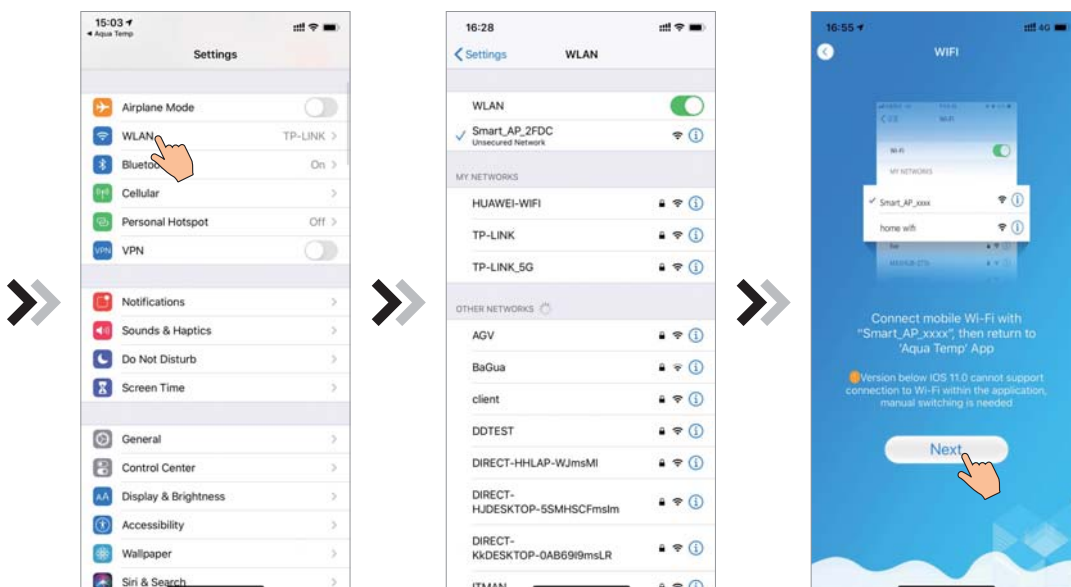

Abb.13 Netz.-Konfig.-Oberfl.



Abb.14 Scan-Oberfl.

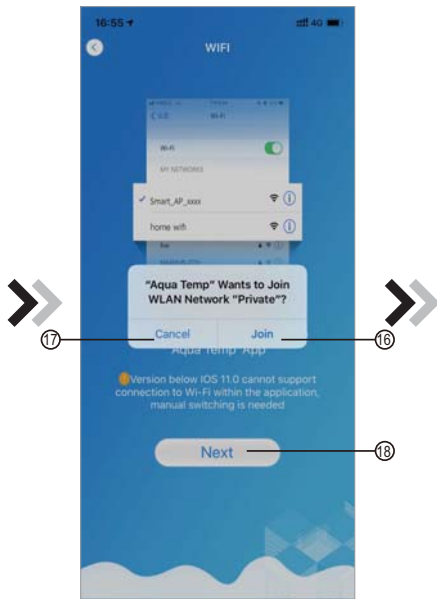

Abb.15 Gerät verb. Abgeschl.-Oberfl.

4. Wischen Sie die Seite zurück zur Netzwerk konfigurieren-Oberfläche (Abb. 12), klicken Sie ⑮ , um sich dem WLAN-Netzwerk anzuschließen, klicken Sie ⑰ , um den Vorgang zu stornieren, klicken Sie ⑱ , um zur nächsten Seite zu wechseln (Abb. 13); klicken Sie ⑲ , um das Gerät zu verbinden (Abb. 14);
5. Klicken Sie auf „OK“, um der App zu gestatten, die Kamera zum Scannen des Barcodes auf der Heizpumpe zu benutzen (Abb. 15); klicken Sie „OK“, die Verbindung mit dem Gerät ist abgeschlossen (Abb.16).
6. Nach Abschluss des Aufbaus der WIFI- und DTU-Verbindung, zurück zu Mein Gerät (Abb. 17).

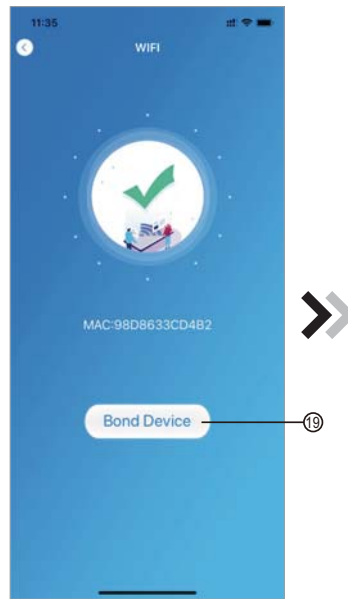

Abb.16 Gerät verb. Abgeschl.-Oberfl.

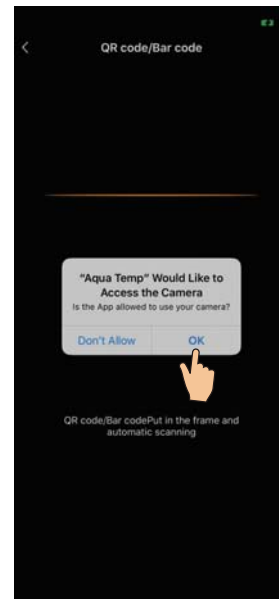

Abb.17 Ger.-Management-Oberfl.

Gerät-Management

Nachfolgend die Gerät-Management-Handlungen:



Abb.18 Gerät Hauptoberfl.



Abb.19 Menü-Oberfl. rechte Seite

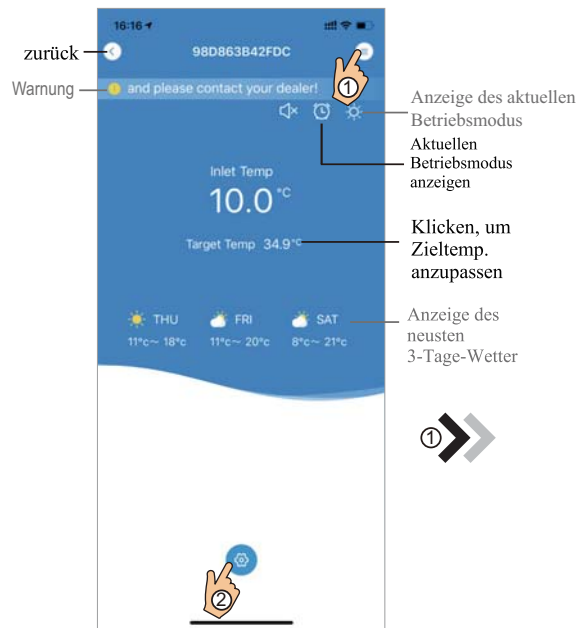

Abb.21 Timing-Einstellung-Oberfl.



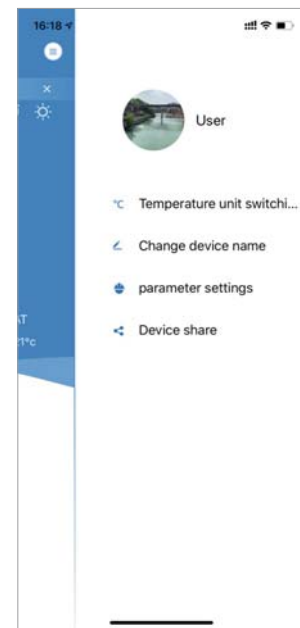



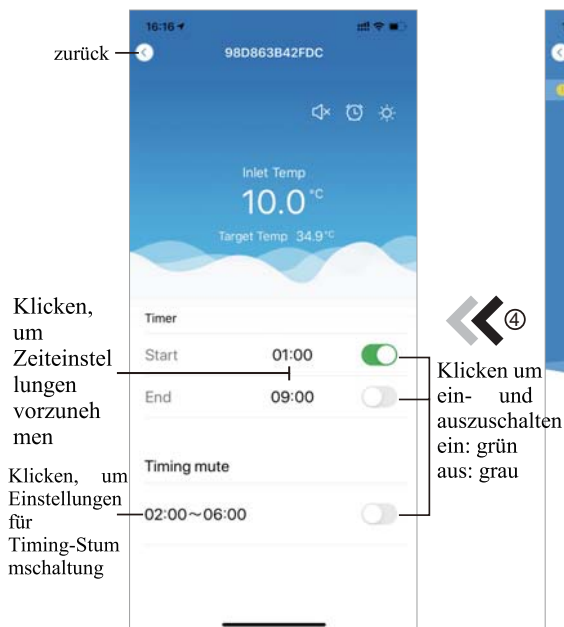



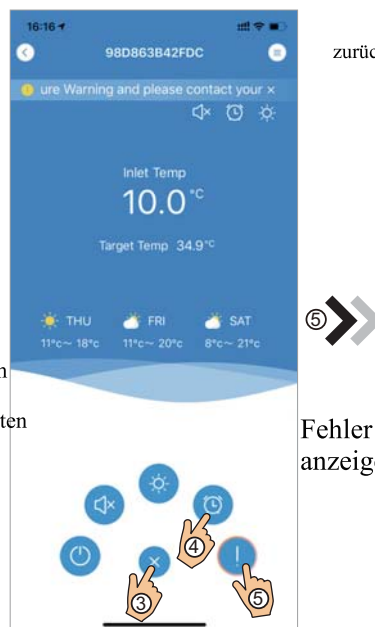

Abb.20 Gerät-Hauptoberfl.



Abb. 22 Problembhebung

SYMBOL	NAME	FUNKTIONEN
	EIN/AUS	Klicken, um die Einheit ein- oder auszuschalten
	Stumm-Modus Aus	Klicken, um den Stummmodus zu aktivieren
	Lautloser Modus Ein	Aktivieren Sie den Stummschaltungsmodus und klicken Sie darauf, um den Stummschaltungsmodus zu deaktivieren
	Moduswechsel	Moduswechsel: Kühlen - Heizen - Auto
	Kühlung	Kühlmodus anzeigen, klicken Sie darauf, um den Betriebsmodus zu ändern
	Modus-Wechsel	Modus-Wechsel: Heizen, Kühlen oder Auto
	Auto	Zeigen Sie den Auto-Modus an und klicken Sie darauf, um den Betriebsmodus zu ändern
	Timing-Einstellung	Klicken, um zwischen Timer ein/aus und Timereinstellungsoberfläche stummschalten zu wechseln
	Problembehebung	Klicken, um zur Problembehebung-Oberfl. zu wechseln
	Menü	Klicken, um das Menü auf- oder zuzuklappen

Module WIFI

MANUEL DE

L'UTILISATEUR



FR

Bien vouloir lire attentivement ce manuel d'utilisation avant de l'utiliser.

Bien vouloir conserver ce manuel d'utilisation correctement

Instructions sur la protection de la vie privée des utilisateurs

Nous prenons votre vie privée très au sérieux et nous nous engageons à vous informer de la façon dont nous utilisons les données. Les données privées des utilisateurs, telles que les boîtes E-mail et l'adresse, avant de télécharger vers le nuage, nous allons obtenir votre permission, et nous travaillerons dur pour assurer votre sécurité des données.

Description

- Réception du signal de données du serveur cloud et transmission vers l'appareil principal ;
- Réception du signal de données de l'appareil principal et transmission au serveur cloud ;
- Pour réussir la mise à niveau à distance du plaque de baseMCU du module WIFI par le serveur cloud ;
- Pour réussir la mise à jour à distance de l'appareil principal par la plaque de base MCU du module WIFI .

Paramètres techniques

TENSION DE FONCTIONNEMENT : CD8V~12V (valeur recommandée 12V)

COURANT DE MARCHÉ : Crête récurrente Max 1A, courant de veille moyen 50mA

TEMP. PLAGE: Température de marche .: -30 ~+70 ; Temp de Conservation.: -40 ~+85

INDICATEUR LUMINEUX LED :

4 voyants, Indicateur de configuration réseau, Indicateur de connexion routeur, Indicateur de connexion serveur cloud, Indicateur de communication 485 ;

DIMENSION(L×L×H) 78mm×63mm×24mm

Installation

- A l'arrière du module WIFI, il y a un aimant , il peut être installé à l'intérieur ou à l'extérieur, à l'abri du lumière directe du soleil ;
- Bien vouloir scanner le code QR suivant pour télécharger APP ;



Description fonctionnelle

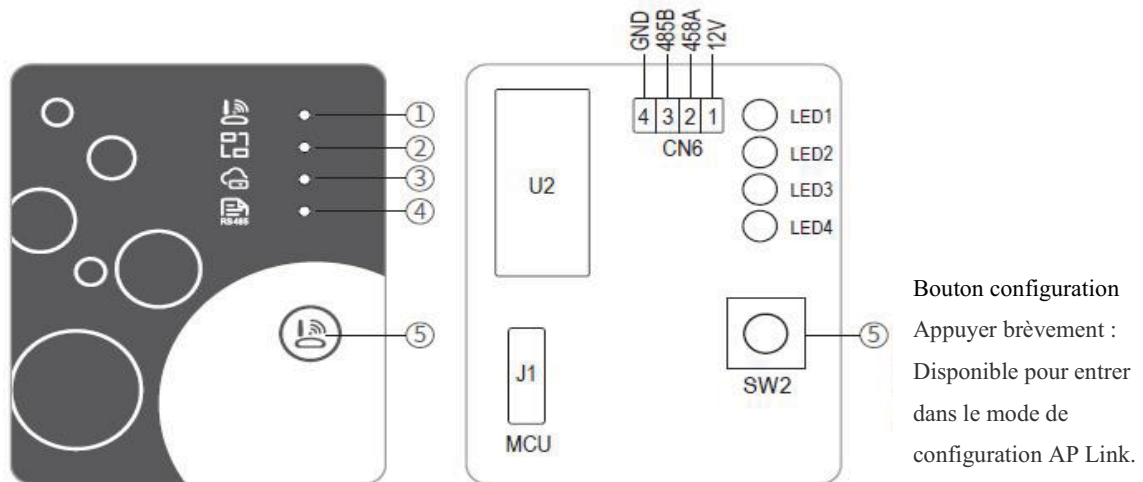

ARTICLE	NOM	LUMIÈRE LONGUE	FAIBLE CLIGNOTANT	EXTINCTIONS
①	Indicateur de configuration du réseau	Configuration du réseau	Configuration de SmartLink	Terminé
②	Indicateur de connexion du routeur	Normal	Anormal	---
③	Indicateur de connexion au serveur cloud	Normal	Anormal	---
④	Indicateur de communication 485	Normal	Anormal	---

Ouverture de session

Utilisez l'adresse e-mail et le mot de passe pour vous inscrire, vous connecter ou réinitialiser le mot de passe.

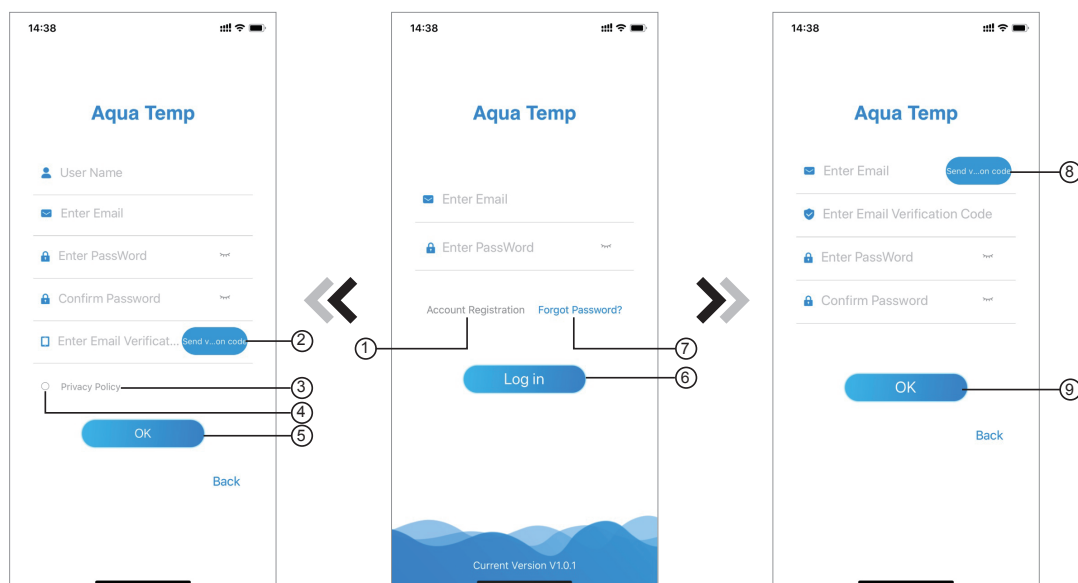

Fig.2 Interface d'enregistrement de compte Fig.1 Interface de connexion Fig.3 Interface de mot de passe oublié

1. Enregistrement de compte : Pour enregistrer un compte, cliquez sur ① (Fig.1) pour accéder à l'interface d'enregistrement de compte, remplissez les informations pertinentes et cliquez sur ② pour recevoir le code de vérification, tout en remplissant les informations de demande, cliquez sur ③ pour lire les détails de la politique de confidentialité, cliquez sur ④ pour accepter, et cliquez ⑤, l'enregistrement est terminé.

Bien vouloir noter que la durée de validité d'un code de vérification est de 15min, veuillez remplir le code de vérification dans les 15min, sinon l'on devrai en demander un nouveau.

2. Se connecter : Suivre les instructions de la page (Fig.1), entrer l'adresse e-mail et le mot de passe enregistrés, click ⑥ et passer à la liste des appareils ;
3. Mot de passe oublié : Lorsque le mot de passe est oublié, cliquer sur ⑦ (Fig.1), passez à l'interface Mot de passe oublié (Fig.3). Suivre les instructions sur la page, remplir les informations pertinentes, cliquer sur ⑧ pour recevoir le code de vérification du boîte aux lettres, cliquer sur ⑨ pour confirmer, le mot de passe est réinitialisé.

Ajouter un appareil

Dèjà connecté, affichage de l'interface My Device (Fig. 4), suivre les instructions pour ajouter le WIFI ou le DTU.

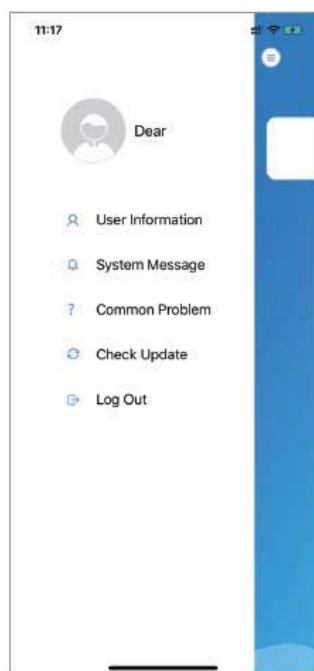

Fig.5 Le menu de gauche



Fig.4 Mon interface appareil



Fig.6 Ajouter une interface

Configuration du réseau WIFI

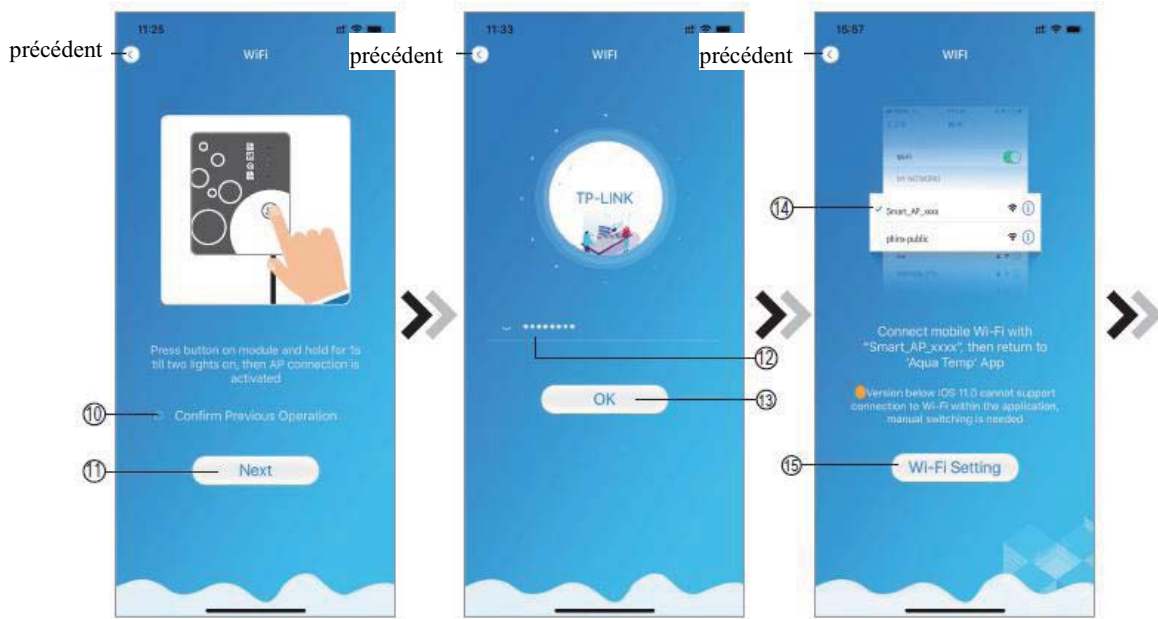

Fig.7 Module WIFI sur l'interface Fig.8 l'interfac Entrer mot de passe Fig.9 Connecter le WIFI spécifié

1. Suivre les instructions sur la page (Fig.7), appuyer sur le bouton du module et le maintenir enfoncé pendant 1s jusqu'à ce que deux lumières s'allument, puis la connexion AP est activée, cliquer le ⑩ pour confirmer, cliquer le ⑪ pour tourner la page ;
2. Cliquer ⑫ pour saisir le mot de passe WIFI pour la connexion actuelle, cliquer ⑬ pour confirmer ;
3. Aller aux paramètres du système, connecter le WIFI spécifié, cliquer ⑭ pour sélectionner le "Smart_AP_xxx", cliquer ⑮ pour l'interface d'invite (Fig.10), suivre les instructions, puis aller à l'interface de configuration WIFI (Fig.11) ;

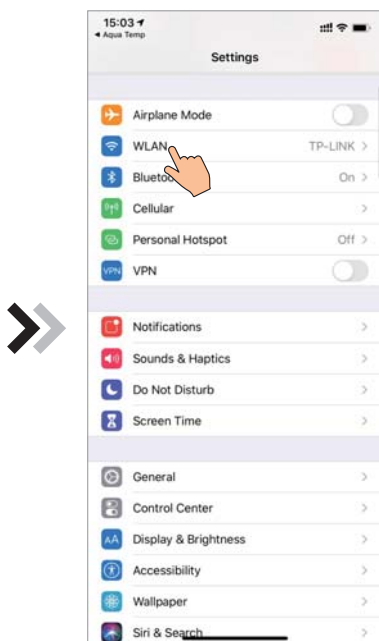

Fig.10 Interface de réglage



Fig.11 Interface de réglage WIFI



Fig.12 Connexion WIFI spécifié

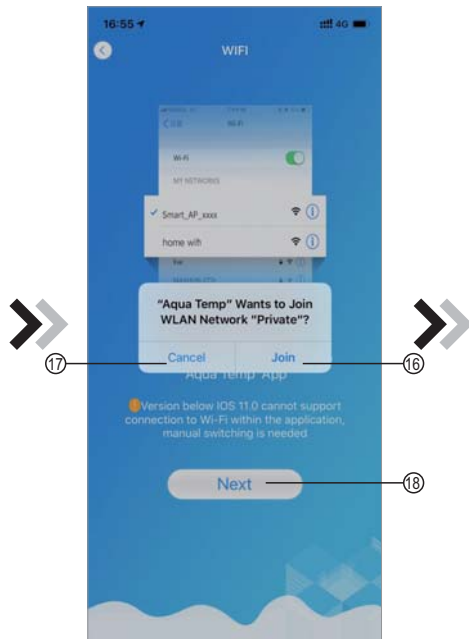

Fig.13 l'interface de configuration du réseau

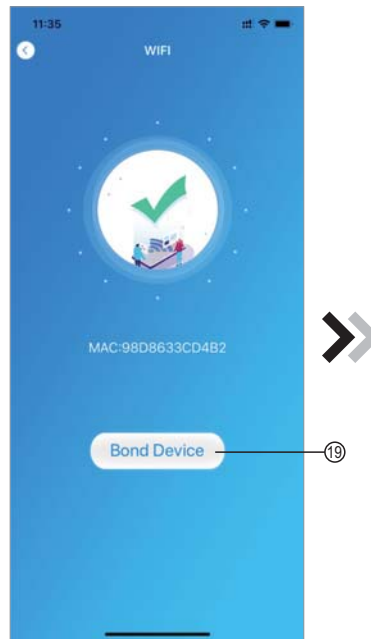

Fig.14 Interface du dispositif de liaison

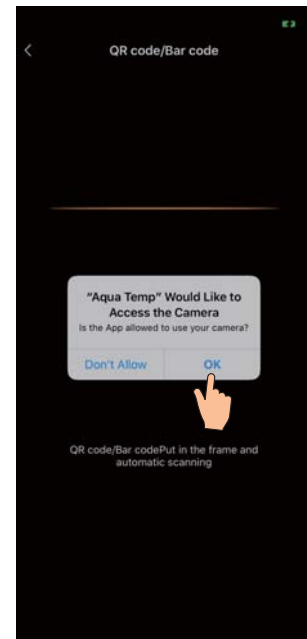

Fig.15 Interface de scannage

4. Retourner la page pour configurer l'interface réseau (Fig. 14), cliquer ①⑥ pour rejoindre le réseau WLAN, cliquer ①⑦ pour annuler, cliquer ①⑧ pour tourner la page suivante (Fig. 13); cliquer ①⑨ pour relier le dispositif (Fig. 14);
5. Cliquer "D'ACCORD" pour permettre à cet APP d'utiliser la caméra pour scanner le code-barres sur la pompe à chaleur (Fig.15); cliquer "D'ACCORD", pour la liaison du dispositif terminé (Fig.16).
6. Une fois la connexion WIFI et DTU terminée, retournez à Mon Dispositif (Fig. 17).



Fig.16 Interface du dispositif de liaison

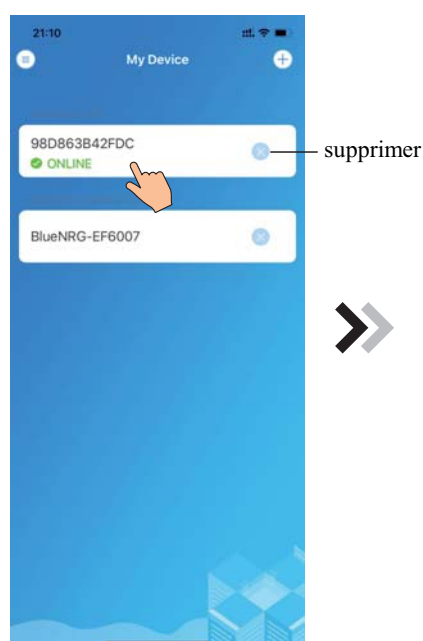

Fig.17 Interface de gestion du dispositif

Gestion du Dispositif

Les opérations de gestion des périphériques sont les suivantes :

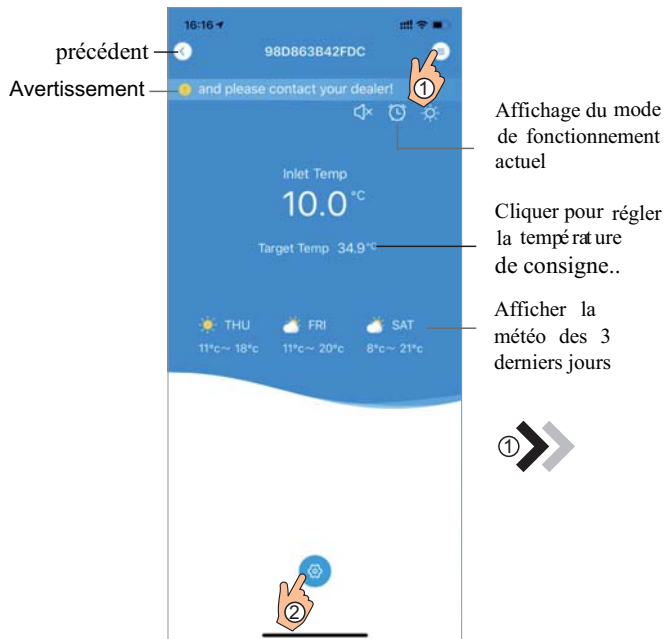

Fig.18 Interface principale du dispositif



Fig.19 L'interface du menu de droite

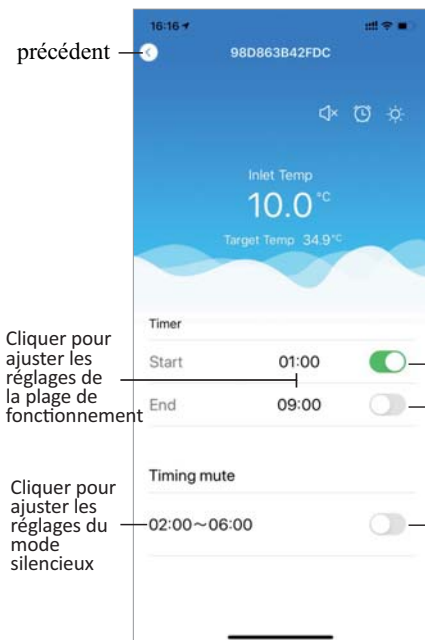

Fig.21 Interface de Réglage du Chronométrage



Fig.20 Interface Principale du Dispositif

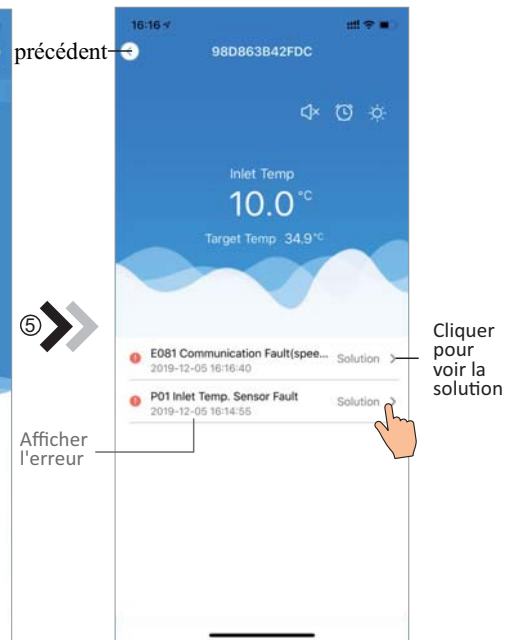







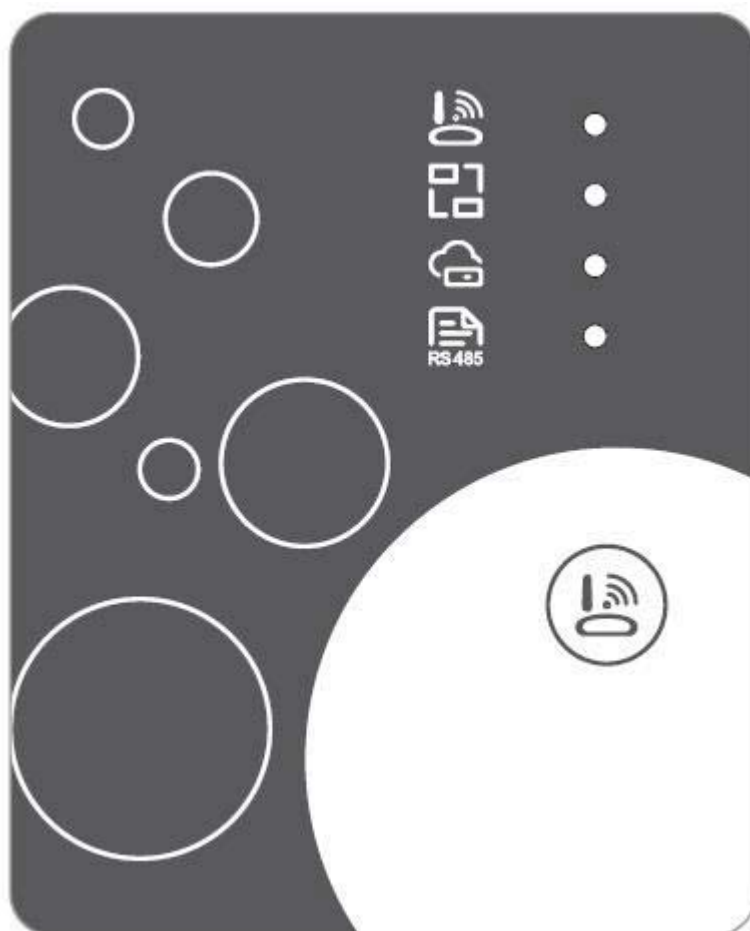

Fig. 22 Dépannage

L'ICONE	NOM	FUNCTIONS
	ACTIVER/ DESACTIVER	Marche / Arrêt
	Mode Silencieux	Cliquer pour activer le mode silencieux
	Mode de fonctionnement	Choix du mode : Refroidissement, Chauffage ou Auto
	Refroidissement	Afficher le mode de refroidissement, cliquez dessus pour changer le mode de fonctionnement
	Chauffage	Afficher le mode chauffage, cliquez dessus pour changer le mode de fonctionnement
	Auto	Afficher le mode Auto, cliquez dessus pour changer le mode de fonctionnement
	Réglages de l'horloge	Programation des plages horaires de fonctionnement
	Dépannage	Cliquer pour accéder à l'interface d'aide au dépannage
	Menu	Cliquez pour déplier ou réduire le menu

WIFI Module

GEBRUIKSHANDLEIDING



NL

Lees eerst aandachtig de gebruikshandleiding door vóór gebruik
Houd deze gebruikshandleiding nauwkeurig bij

Instructies voor privacy gebruik

We nemen uw privacy zeer serieus en beloven u te informeren hoe we de data gebruiken. Vooraleer we privégegevens van gebruikers, zoals mailboxen, adres gebruiken, zullen we uw toestemming vragen vooraleer deze op de cloud op te laden en we zullen hard werken om uw databeveiliging te beschermen.

Omschrijving

- Datasignaal ontvangen van de cloud server en deze verzenden naar het hoofdapparaat;
- Datasignaal ontvangen van het hoofdapparaat en naar de cloud server verzenden;
- Om op afstand upgraden van de WIFI module baseplate MCU door cloud server;
- Om de externe upgrade van het hoofdapparaat te bereiken door de MCU van de WIFI-modulebasisplaat.

Technische Parameters

DIMENSION(L×W×H) 78mm×63mm×24mm

BEDRIJFSPANNING: DC8V~12V (Aanbevolen waarde 12V)

BEDRIJFSSTROOM: Max. terugkerende piek 1A, gemiddelde stand-bystroom 50mA

GEM TEMP: Bedrijfstemperatuur: -30 ~+70 ; Opslagtemperatuur: -40 ~+85

LED-INDICATIELICHT:

4 lampjes, netwerkconfiguratie-indicator, routrverbindingsindicator, cloudserververbindingsindicator, 485 communicatie-indicator;

AFMETINGEN (L B H) 78mm×63mm×24mm

Installatie

- Er bevindt zich een magnet langs de achterkant van de WIFI module, deze kan langs de binnen- of buitenkant geïnstaleerd worden en moet direct zonlicht vermijden;
- Scan de volgende QR code om de APP op te laden;



Functionele Omschrijving

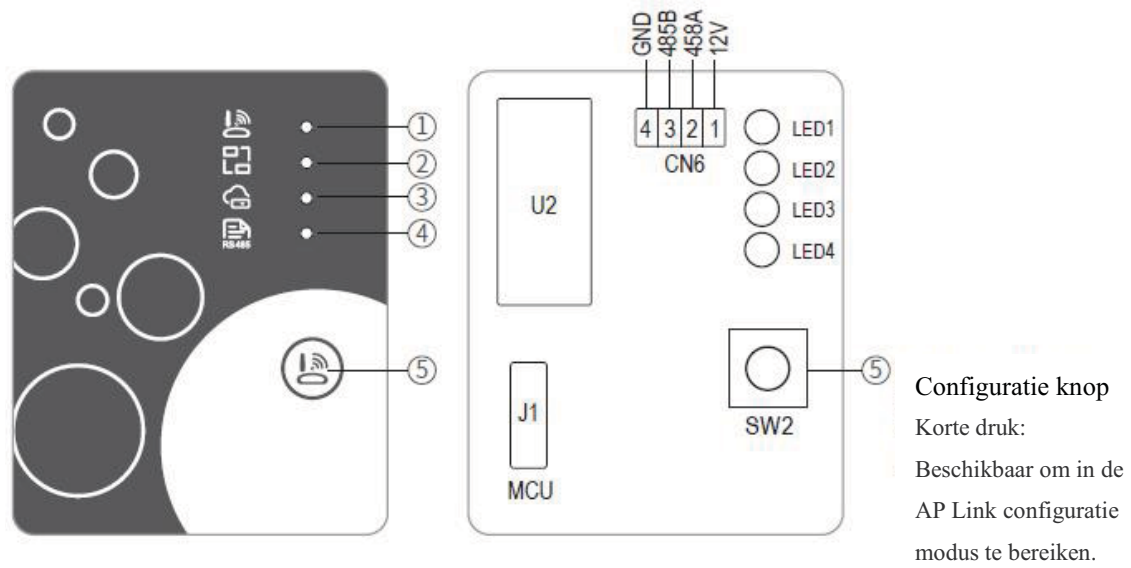

ITEM	NAAM	LANG LICHT	TRAAG KNIPPEREN	UITGESCHAKELD
①	Network configuratie indicator	Configuratie Network	Intelligente Link configuratie	Klaar
②	Router connectie indicator	Normaal	Abnormaal	---
③	Cloud server connectie indicator	Normaal	Abnormaal	---
④	485 communicatie indicator	Normaal	Abnormaal	---

Account Login

Gebruik uw email adres en paswoord om te registreren, in te loggen en het paswoord te resetten.

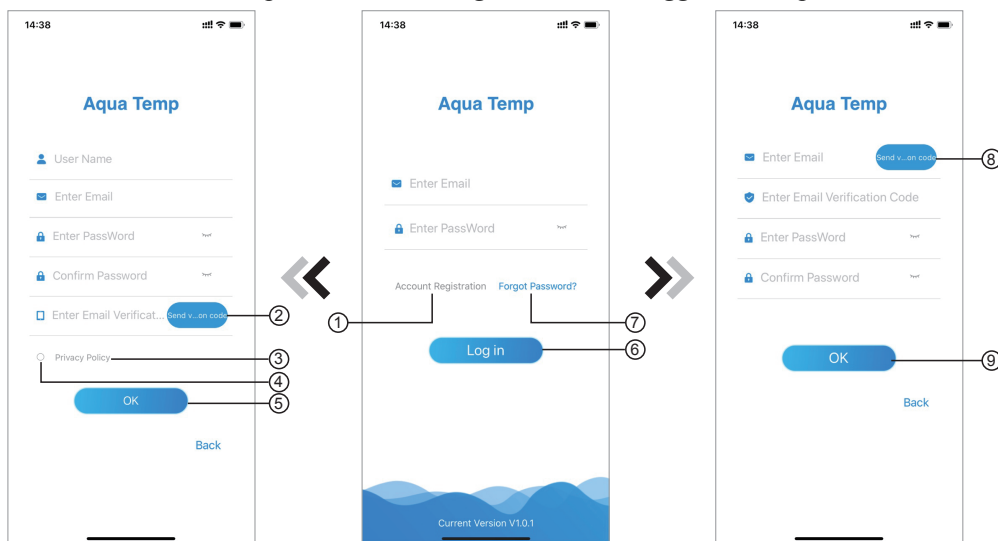

Fig.2 Account Registratie interface

Fig.1 Login interface

Fig.3 Paswoord vergeten interface

1. Account Registratie: Teneinde een account te registreren, klik op ① (Fig.1) om naar Account Registratie interface over te schakelen, vul de relevante informatie in en klik ② om een verificatie code te ontvangen, wanneer de applicatie informatie werd ingevuld, klik op ③ om de details van het privacy beleid te lezen, klik op ④ instemmen en klik op ⑤ , registratie werd voltooid.

Let op, de geldige tijd van één chequecode is 15min. Vul de chequecode binnen 15min in, anders moet u om een ⑥nieuwe vragen.

2. Inloggen: volg de instructies op de pagina (Fig.1), voer uw geregistreerde e-mailadres en wachtwoord in, klik op en spring naar toestellijst 2;
3. Paswoord vergeten: Indien u uw paswoord vergeten bent, klik op ⑦ (Fig.1) , schakel over naar de Paswoord vergeten interface (Fig.3). Volg de instructies op de pagina, vul de relevante informatie in, klik op ⑧ om uw verificatie code in uw mailbox te ontvangen, klik op ⑨ om uw paswoord te bevestigen en de reset is voltooid.

Een toestel toevoegen

Na het inloggen, ga naar Mijn Toestel interface (Fig. 4), volg de instructies om WIFI of DTU toe te voegen.

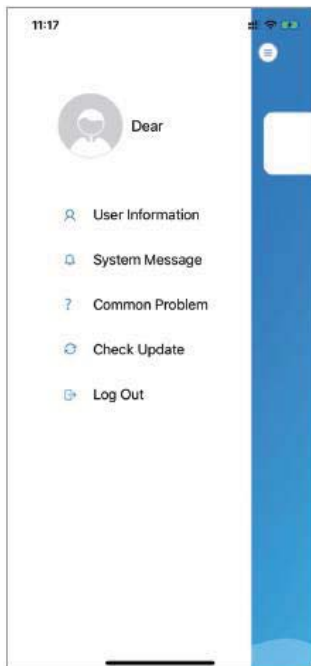

Fig.5 Het linkermenu interface



Fig.4 Mijn toestel interface



Fig.6 Toestel toevoegen

WIFI Configuratie Network

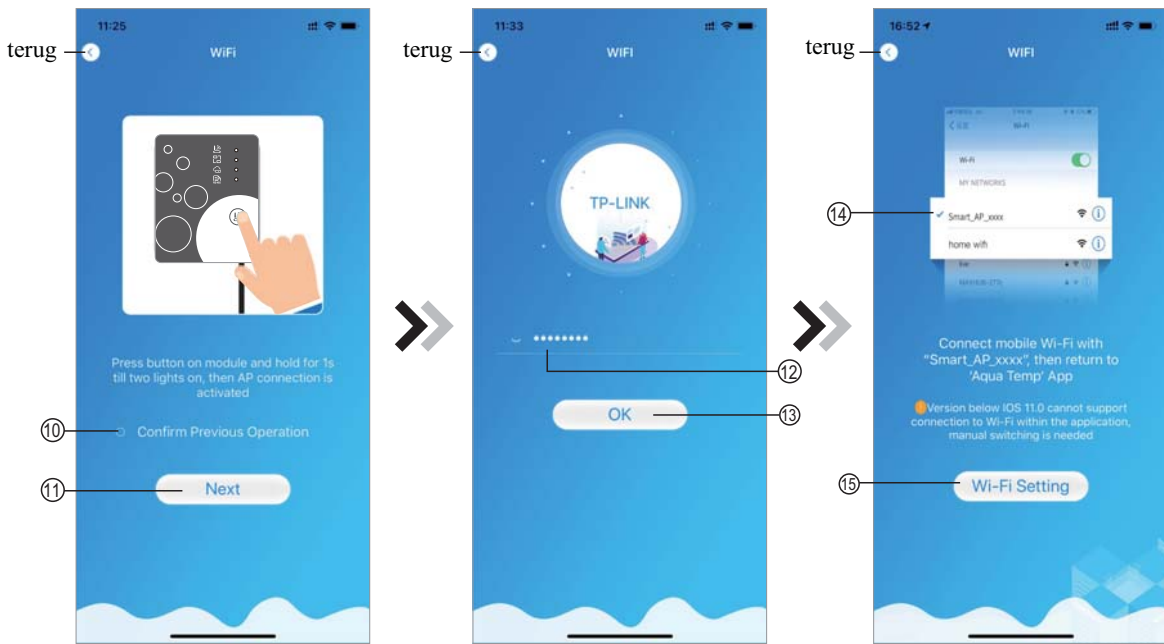

Fig.7 WIFI Module Op interface

Fig.8 Voer paswoord in interface

Fig.9 Verbinding bepaalde WIFI

1. Volg de instructies op pagina (Fig.7), druk op de knop voor de module en houd deze ingedrukt gedurende 1s tot dat twee lichtjes oplichten, de AP aansluiting is nu geactiveerd, klik op (10) om te bevestigen, klik op (11) om de pagina om te slaan;
2. Klik op (12) om het WIFI paswoord van de huidige aansluiting in te geven, klik op (13) om te bevestigen;
3. Ga naar systeem instellingen, sluit de WIFI aan, klik op (14) om de "Smart_AP_xxx" te selecteren, klik op (15) om vensten weer te geven (Fig.10), volg de instructies en schakel over naar de WIFI instellingen interface(Fig.11);

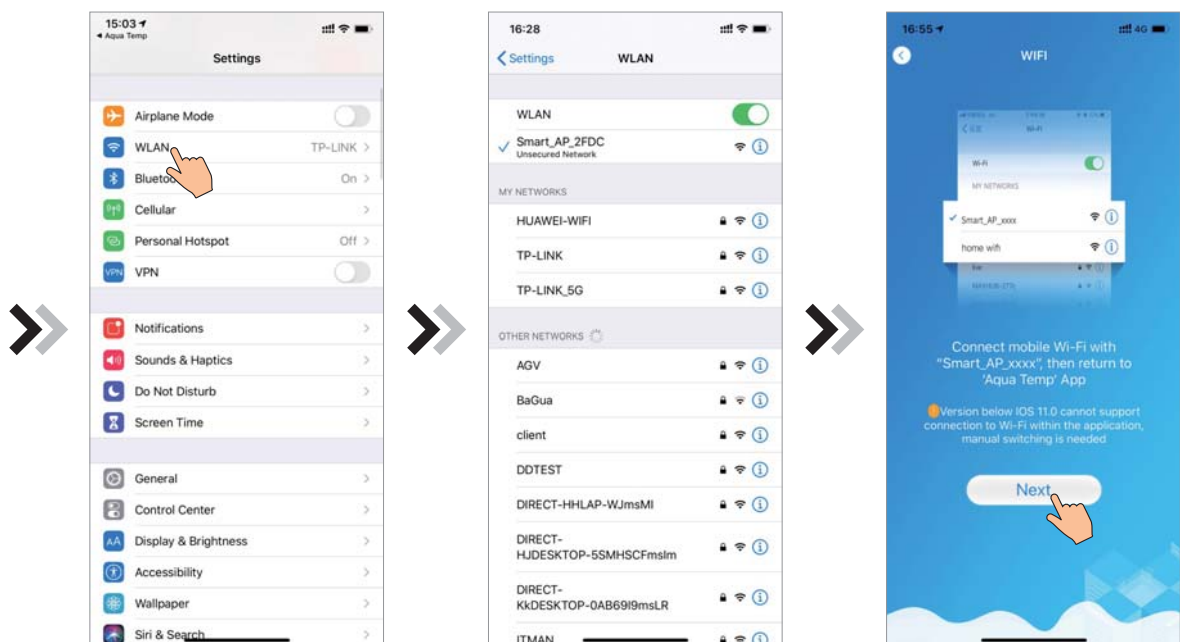

Fig.10 Instellingen interface

Fig.11 WIFI instellingen interface

Fig.12 WIFI aansluiting

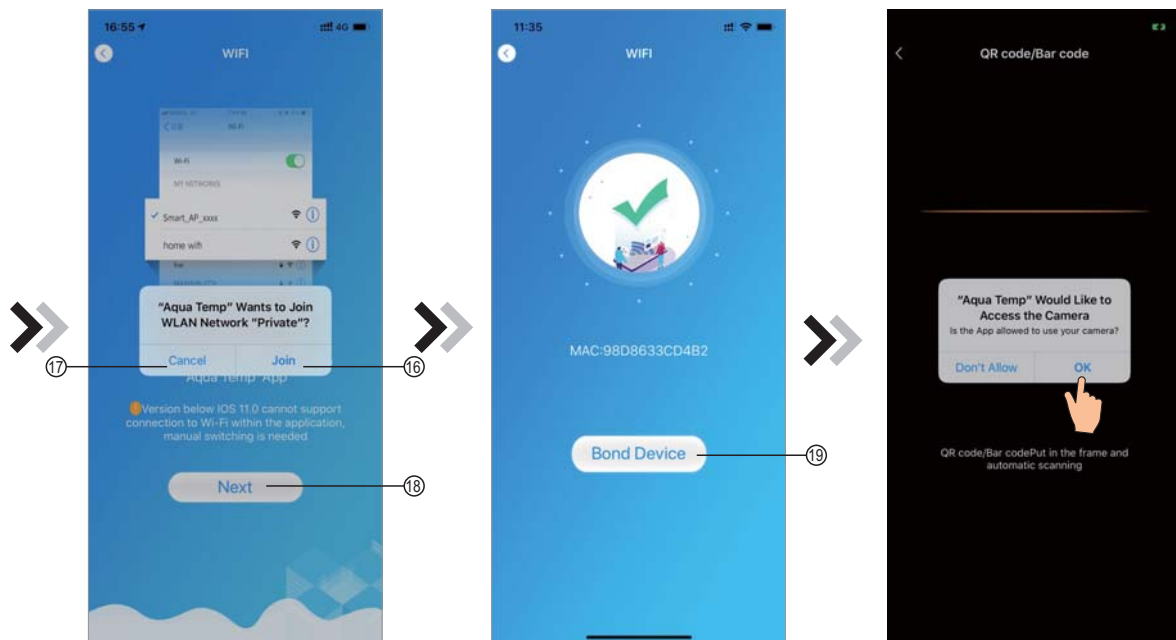

Fig.13 Configuratie Network interface Fig.14 Toestel verbinden interface Fig.15 Scanning interface

4. Glijd de pagina terug om het network interface te configureren (Fig. 12), klik op (16) om naar het WLAN Network te gaan, klik op (17) om te annuleren, klik op (18) om naar de volgende pagina te gaan (Fig. 13); klik op (19) om het toestel te verbinden (Fig. 14);
5. Klik op “OK” om deze APP toe te staan en gebruik de camera om de barcode te scannen op de warmtepomp eenheid (Fig.15); klik op “OK”, toestel verbinden voltooid (Fig.16).
5. Nadat WIFI en DTU verbinding is voltooid, schakel over naar Mijn Toestel (Fig. 17).

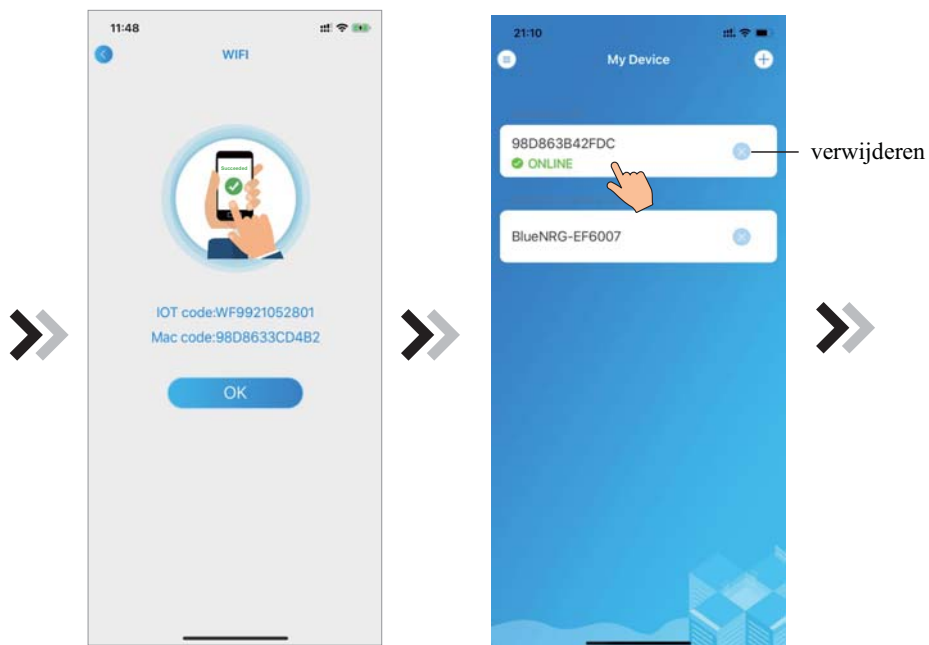

Fig.16 Toestel verbinden voltooid interface

Fig.17 Toestel management interface

Toestel Management

Toestel management bewerkingen zoals hieronder omschreven:

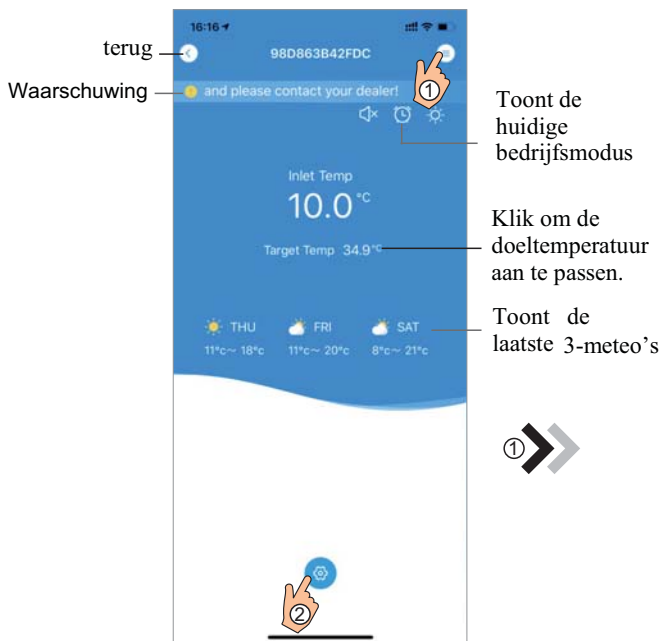

Fig.18 Hoofdtoestel interface

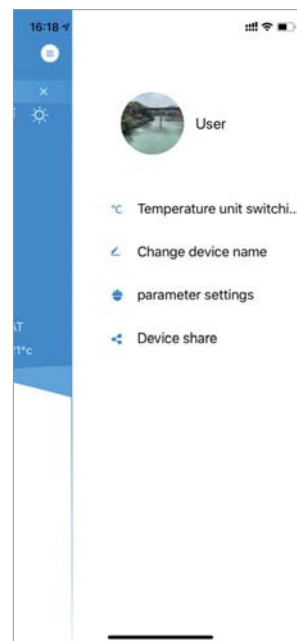

Fig.19 Rechtermenu interface



Fig.21 Tijd instelling interface

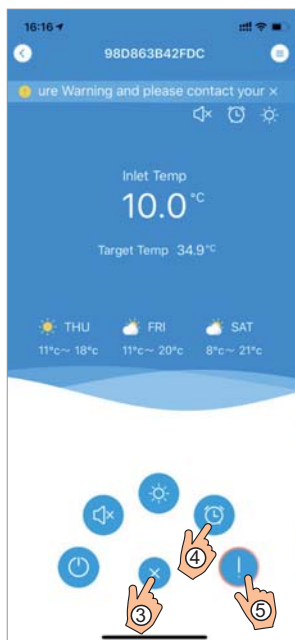

Fig.20 Hoofdtoestel interface

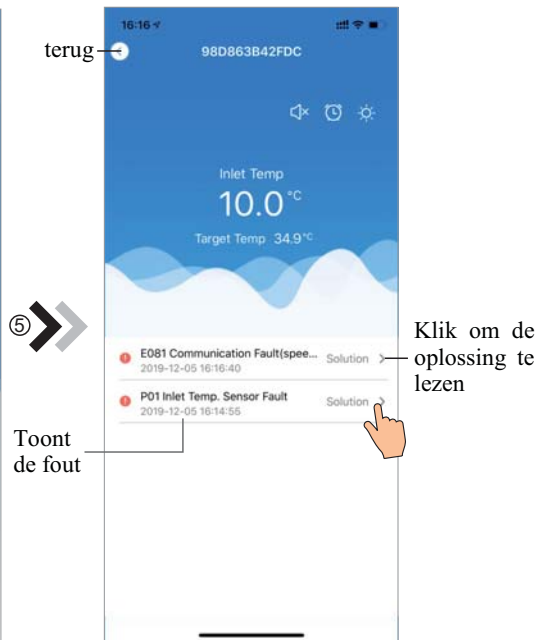











Fig. 22 Problemen oplossen

ICON	NAAM	FUNCTIES
	AAN/ UIT	Klik om de unit aan of uit te schakelen
	Stille modus	Klik om de stille modus te activeren
	Stille modus aan	Stille modus weergeven aan, klik erop om de stille modus uit te schakelen
	Moduswisseling	Modus wijzigen: Koeling - Verwarming - Auto
	Koeling	Koelmodus weergeven, erop klikken om de bedrijfsmodus te wijzigen
	Shift modus	Wijzig modus: Verwarming, koeling of Auto
	Auto	Geef de Auto-modus weer, klik erop om de bedrijfsmodus te wijzigen
	Tijdsinstellingen	Klik om de timer aan/uit te zetten en de timerinstellingeninterface te dempen
	Problemen oplossing	Klik om over te schakelen naar de Problemen oplossing interface
	Menu	Klik om het menu uit te breiden of samen te voegen

WIFI Module USER'S MANUAL



Please read this user's manual carefully before use
Please keep this user's manual properly

User Privacy Instructions

We take your privacy very seriously and we promise to inform you how we use the data. Users' private data, such as mailboxes, address, before uploading to the cloud, we will get your permission, and we will work hard to protect your data security.

Description

- Receive data signal from cloud server and transmit to the main device;
- Receive data signal from main device and transmit to cloud server;
- To achieve remote upgrade the WIFI module baseplate MCU by cloud server;
- To achieve the remote upgrade of the main device by WIFI module baseplate MCU.

Technical Parameters

OPERATING VOLTAGE: DC8V~12V (Recommended value 12V)

OPERATING CURRENT: Max. recurrent peak 1A, average standby current 50mA

TEMP. RANGE: Operating Temp.: -30℃~+70℃; Storage Temp.: -40℃~+85℃

LED INDICATOR LIGHT:

4 lights, Network configuration indicator, router connection indicator, cloud server connection indicator, 485 communication indicator;

DIMENSION(L×W×H): 78mm×63mm×24mm

Installation

- There is a magnet on the back of the WIFI module, it can be installed indoors or outdoors, and avoid direct sunlight;
- Please scan the following QR code to download APP;



Functional Description

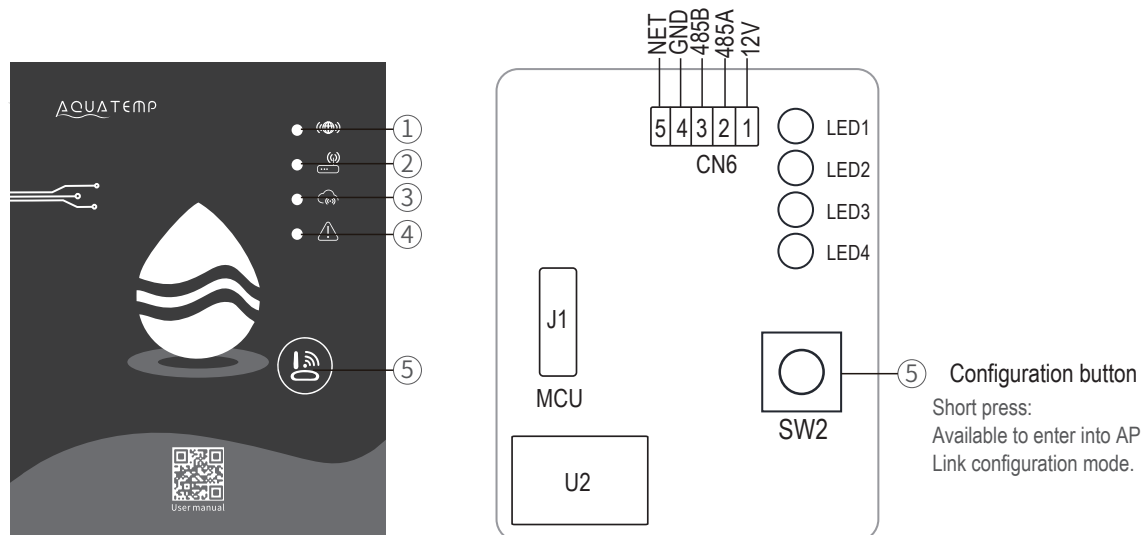

MXL-WX17

ITEM	NAME	LONG LIGHT	SLOW FLASH	EXTINGUISH
①	Network configuration indicator	Configuring Network	SmartLink configuring	Done
②	Router connection indicator	Normal	Abnormal	----
③	Cloud server connection indicator	Normal	Abnormal	----
④	485 communication indicator	Normal	Abnormal	----

Account Login

Use email address and password to register, login or reset the password.

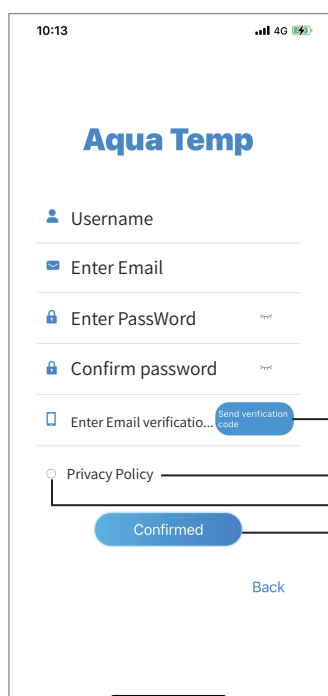

Fig.2 Account Registration interface

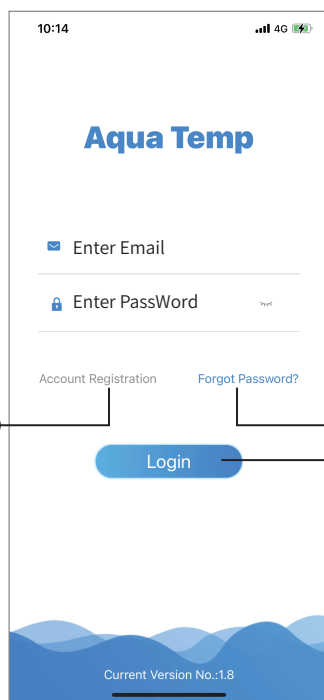

Fig.1 Login interface

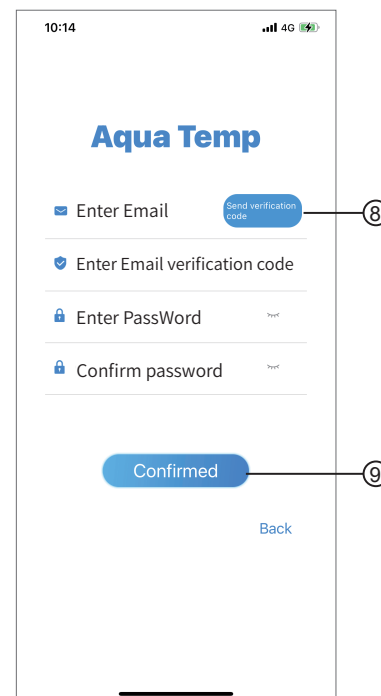

Fig.3 Forgot Password interface

1. Account Registration: To register an account, click ① (Fig.1) to jump to the Account Registration interface, fill in the relevant information and click ② to receive verification code, while completed the application information, click ③ to read the details of the Privacy Policy, then click ④ to agree, and click ⑤, registration is done.

Please note, the valid time of one verification code is 15min, please fill in the verification code within 15min, otherwise you need to ask for a new one.

2. Log in: Follow the instructions on the page(Fig.1), enter your registered email address and password, click ⑥ and jump to device list;

3. Forgot Password: While forget your password, click ⑦ (Fig.1), jump to the Forgot Password interface (Fig.3). Follow the instructions on the page, fill in the relevant informations, click ⑧ to receive verification code from your mailbox, click ⑨ to confirm and password reset is done.

Add Device

After log in, displays My Device interface (Fig. 4) , follow the instruction to add WIFI or DTU.

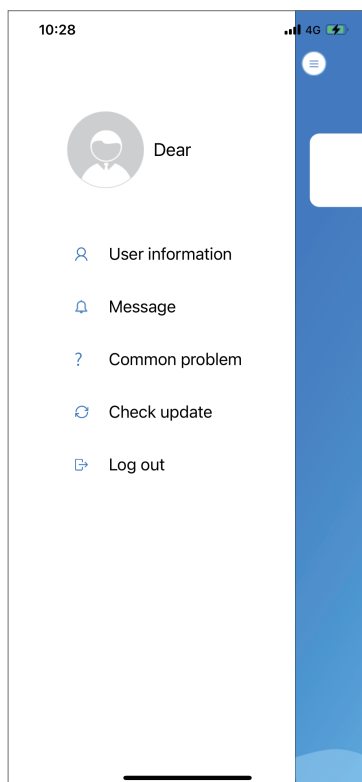

Fig.5 The left-hand menu

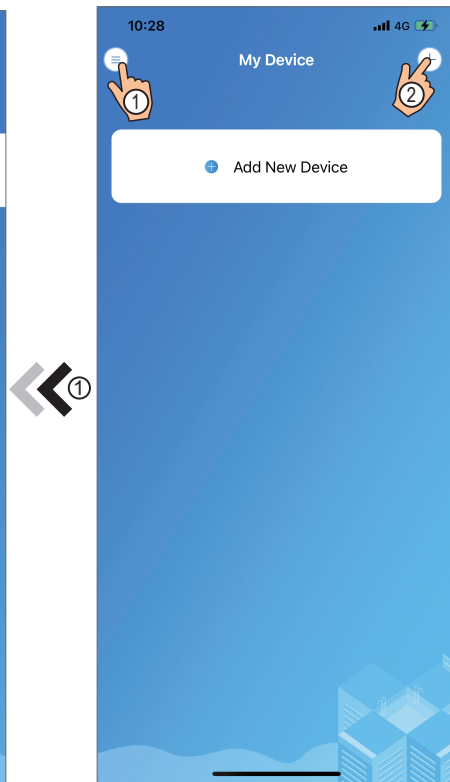

Fig.4 My Device interface

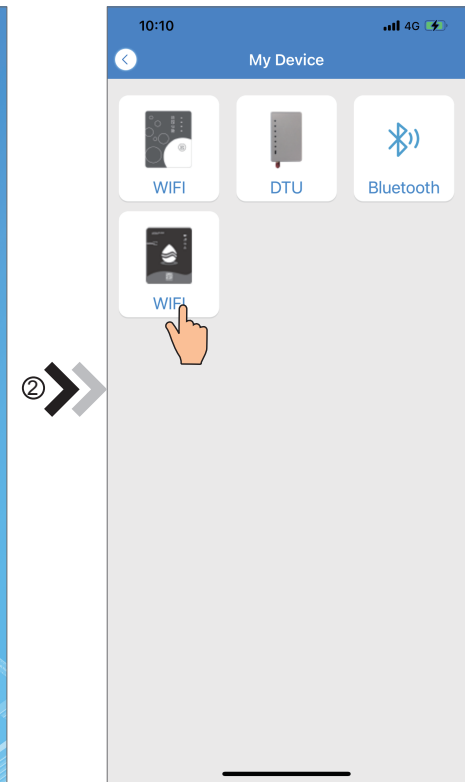

Fig.6 Add Device interface

IOS WIFI Configure Network

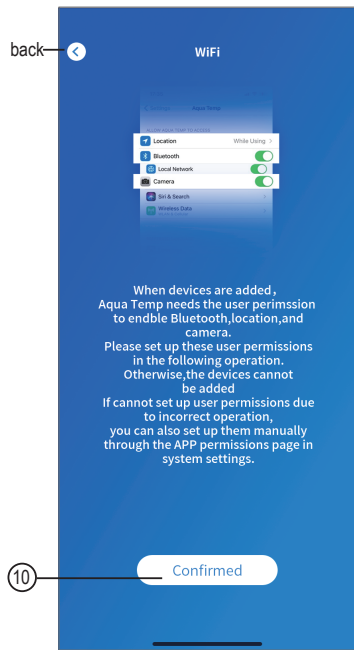

Fig.7 Permission confirmed interface



Fig.8 WIFI Module On interface

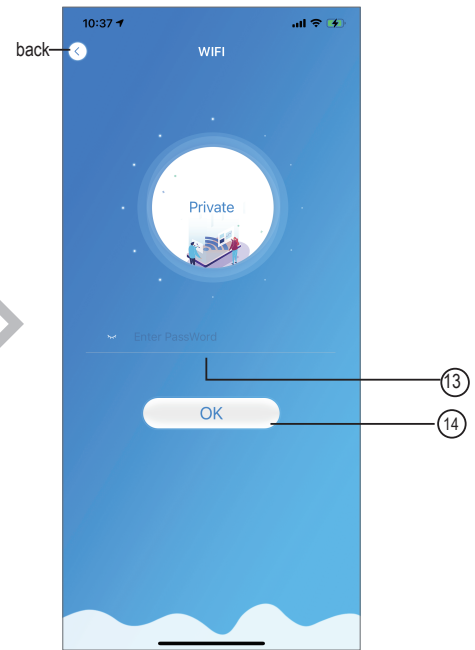

Fig.9 Enter password interface

1. Clic ⑩ to confirm the permission of bluetooth,location and camera(Fig.7);
2. Follow the instructions on the page (Fig.8), press button on module and hold for 1s till two lights o then AP connection is activated, click ⑫ to next;
3. Clic ⑬ to enter the WIFI password for the current connection, click ⑭ to confirm.

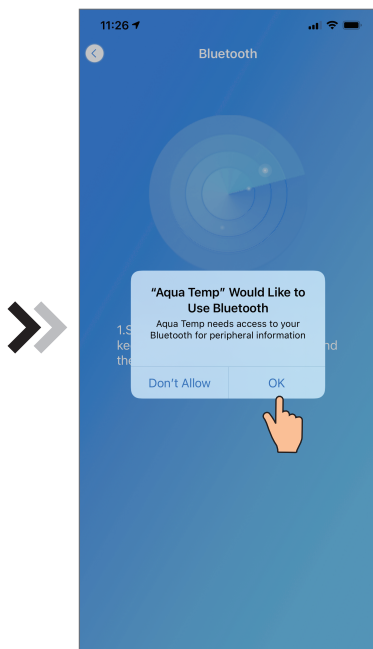

Fig.10 Allow bluetooth permission

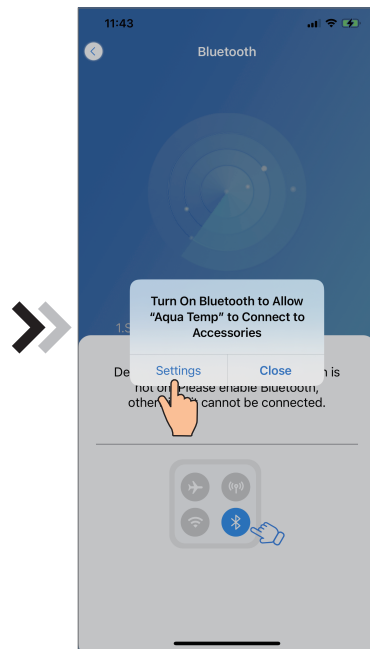

Fig.11 Enable bluetooth permission

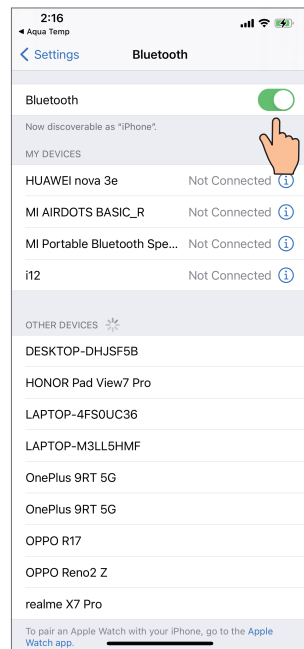

Fig.12 Bluetooth setting interface

4. Click "OK" to allow bluetooth permission (Fig.10);
5. Click "Settings" (Fig.11) to enter bluetooth setting interface(Fig.12);
6. Turn on bluetooth and back to the APP, directly enter the searching device interface(Fig. 13), t APP automatically searches for WIFI module(Fig.14);
7. Click ⑮ to bond device (Fig.14);
8. Click "OK" (Fig.15) to allow the App to use the camera for scanning the WF code on the WIFI module (Fig.17.1), or click "manual input" to enter the WF code(Fig.17.2).

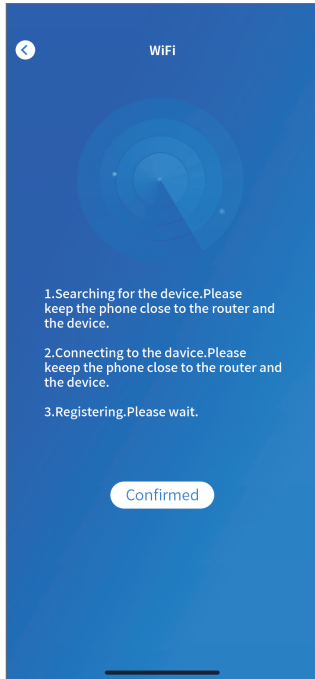

Fig.13 Searching device interface

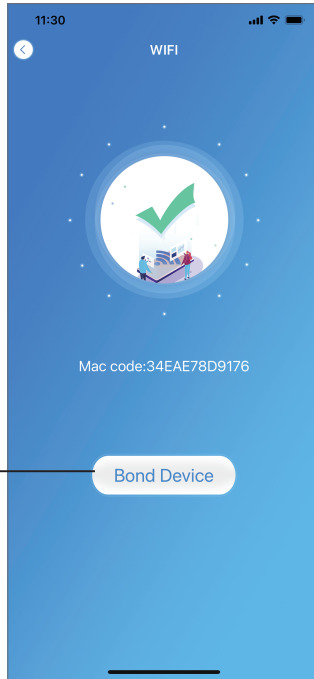

Fig.14 Bond device interface

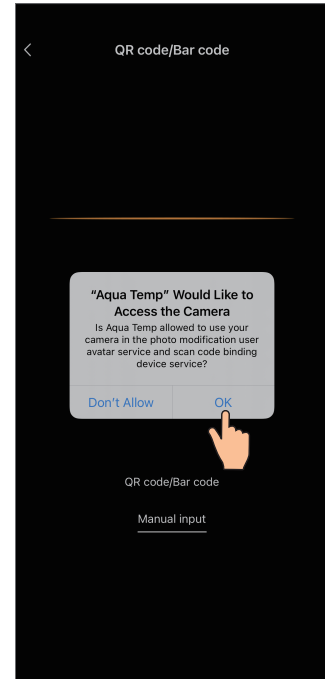

Fig.15 Enable camera permission



Fig.17.2 Manual input interface

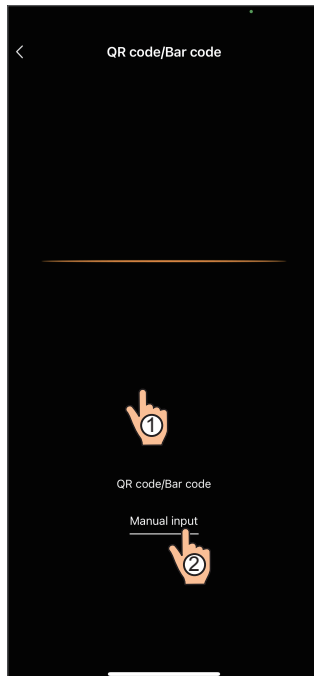

Fig.16 Scanning interface



Fig.17.1 WF barcode

9. Click "Confirmed", device bond is done (Fig.18).
10. After WIFI bonding is done, and jump back to My Device(Fig.19);
11. Click the device directly jump to device main interface(Fig.2)

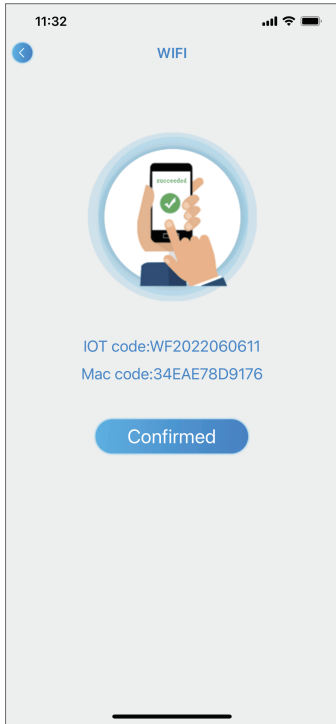

Fig.18 Bond device done interface

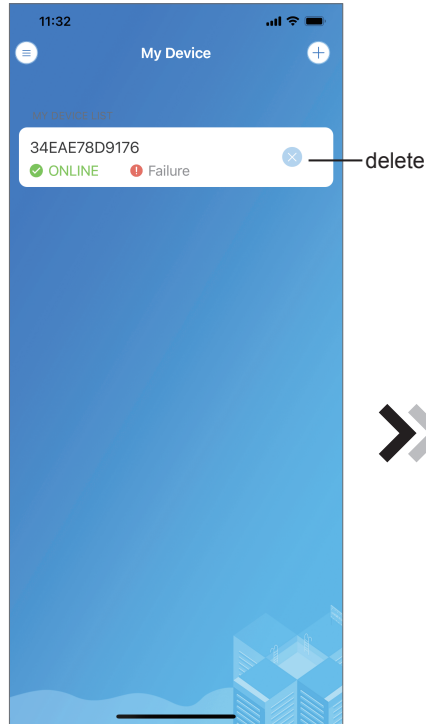

Fig.19 Device management interface

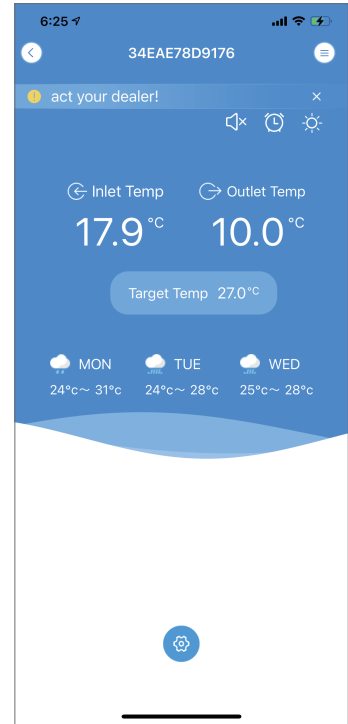

Fig.20 Device Main interface

Android WIFI Configure Network

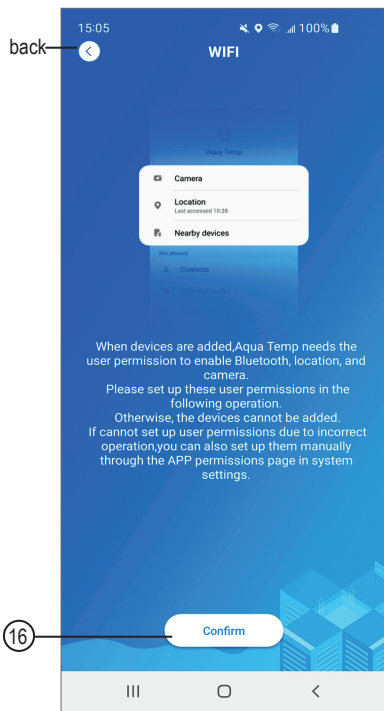

Fig.21 Permission confirmed interface

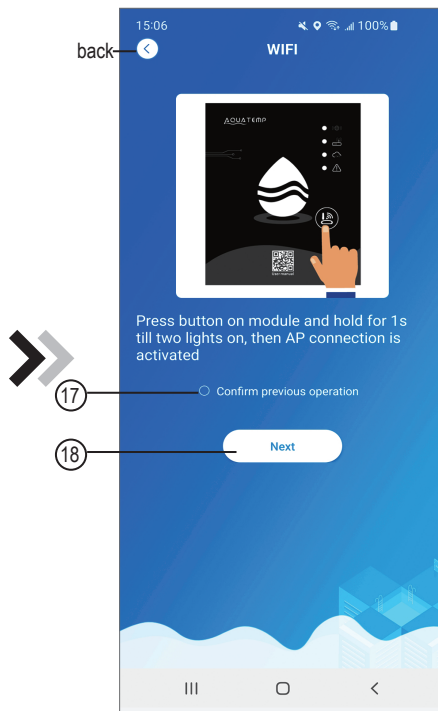

Fig.22 WIFI Module On interface

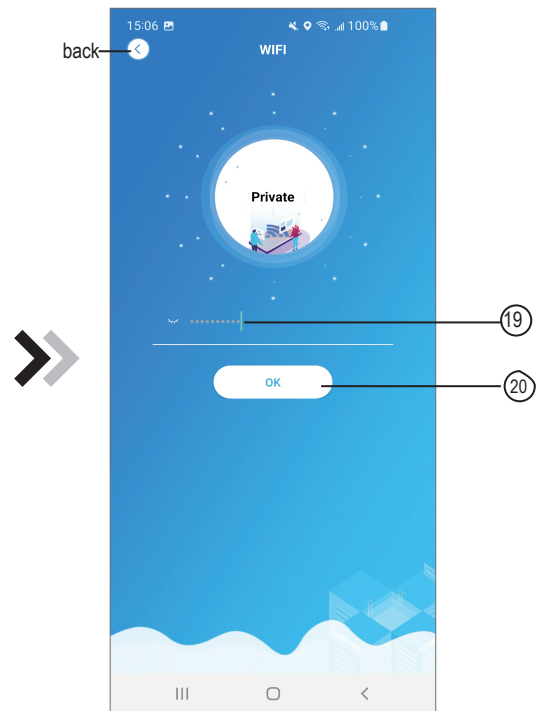

Fig.23 Enter password interface

1. Clic (16) to confirm the permission of bluetooth,location and camera(Fig.21);
2. Follow the instructions on the page (Fig.22), press button on module and hold for 1s till two lights o then AP connection is activated, click (18) to next;
3. Clic (19) to enter the WIFI password for the current connection, click (20) to confirm.

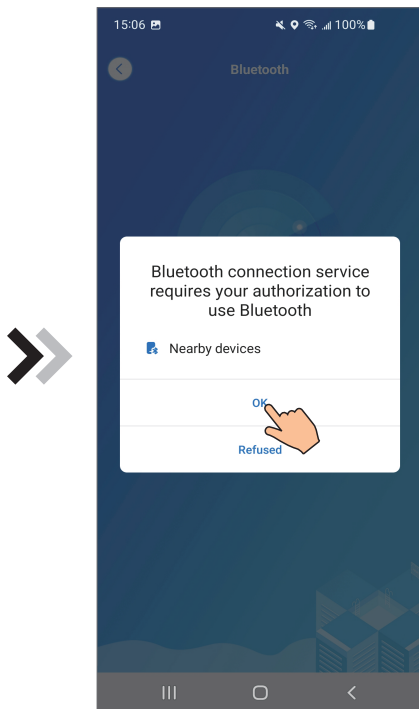

Fig.24 Enable bluetooth permission

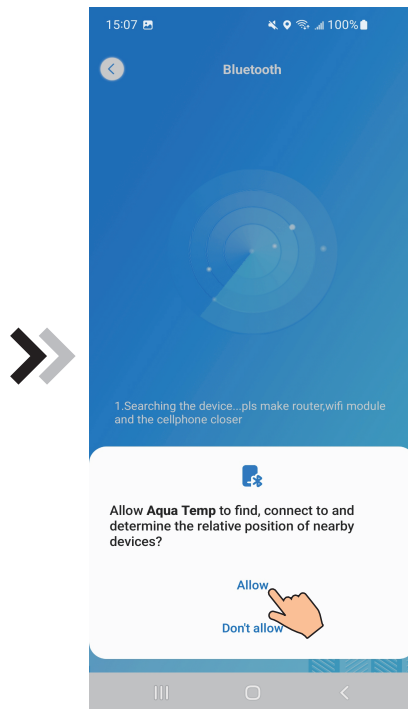

Fig.25 Enable location permission

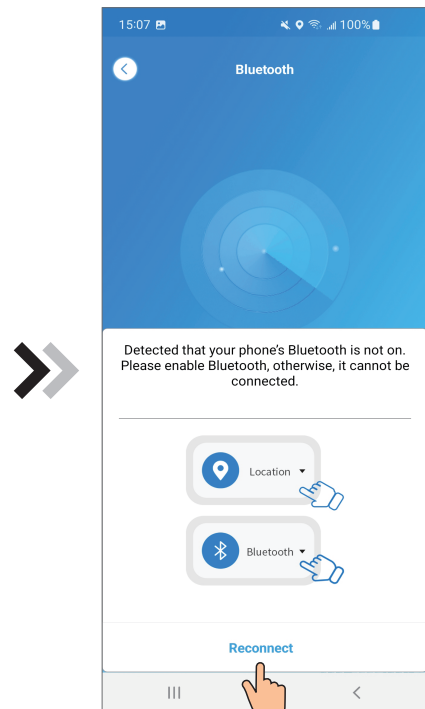

Fig.26 Reconnect interface

4. Click "OK" to enable bluetooth permission (Fig.24);
5. Click "Allow" to enable bluetooth permission (Fig.25);
6. Click "Reconnect" (Fig.26) directly jump to searching device interface(Fig.27), the APP automatically searches for WIFI module(Fig.28);
7. Click ① to bond device (Fig.28);
8. Click "While using the app" allow the App to use the camera for scanning the WF code on the WIFI module (Fig.31.1), or click "manual input" to enter the WF code(Fig.32.2).

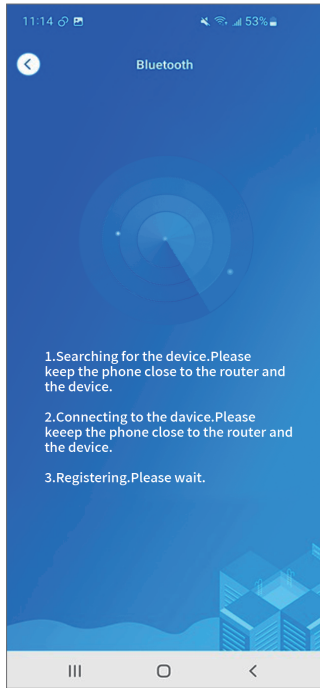

Fig.27 Searching device interface

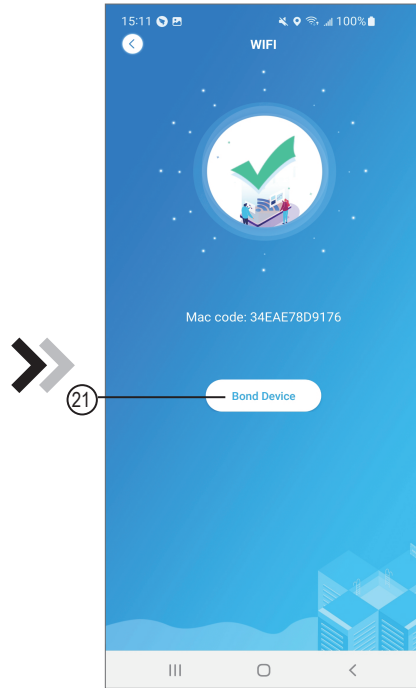

Fig.28 Bond device interface

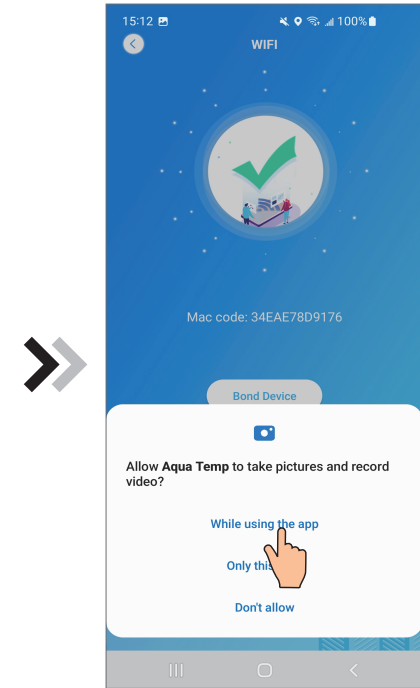

Fig.29 Enable camera permission

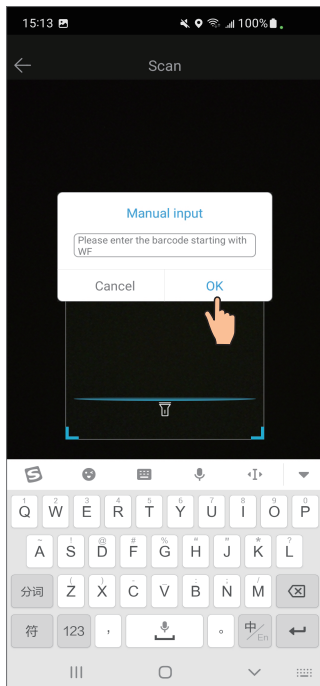

Fig.31.2 Manual input interface

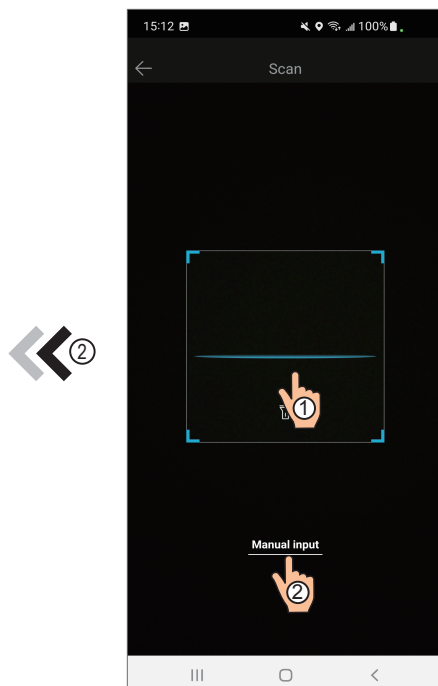

Fig.30 Scanning interface



Fig.31.1 WF barcode

9. Click "OK", device bond is done (Fig.33).
10. After WIFI bonding is done, and jump back to My Device(Fig.19);
11. Click the device directly jump to device main interface(Fig.2

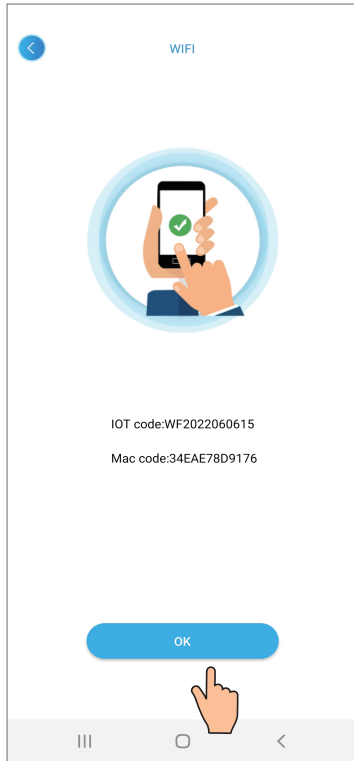

Fig.32 Bond device done interface

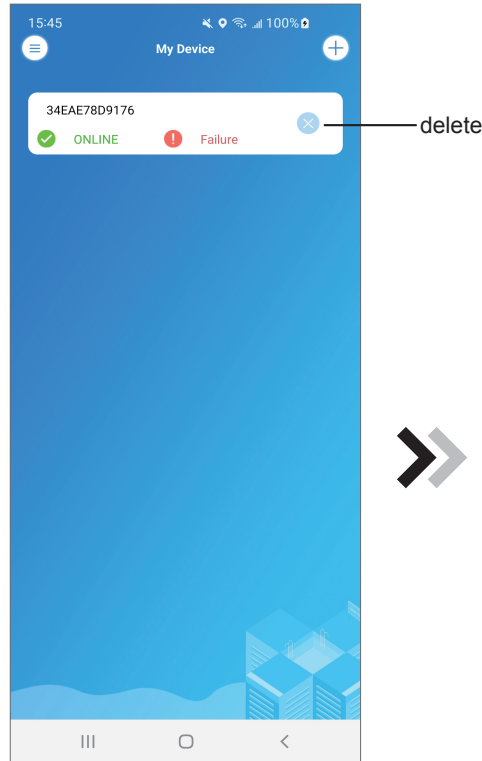

Fig.33 Device management interface

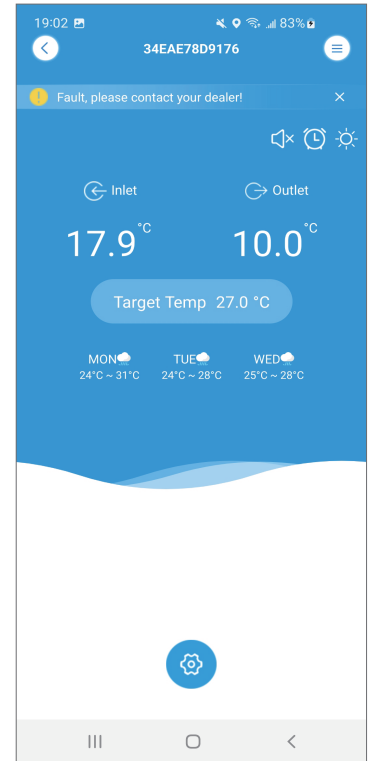

Fig.34 Device Main interface

Device Management

Device management operations are as below :

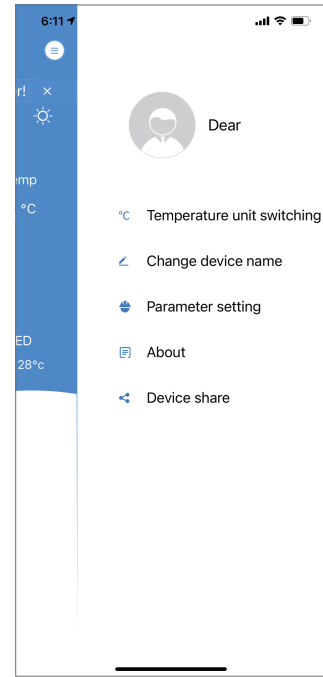
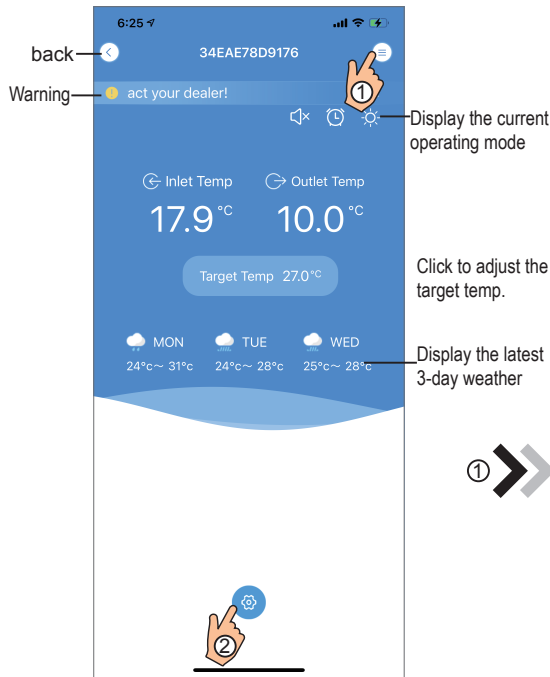

Fig.35 Device Main interface

Fig.36 The right-hand menu interface

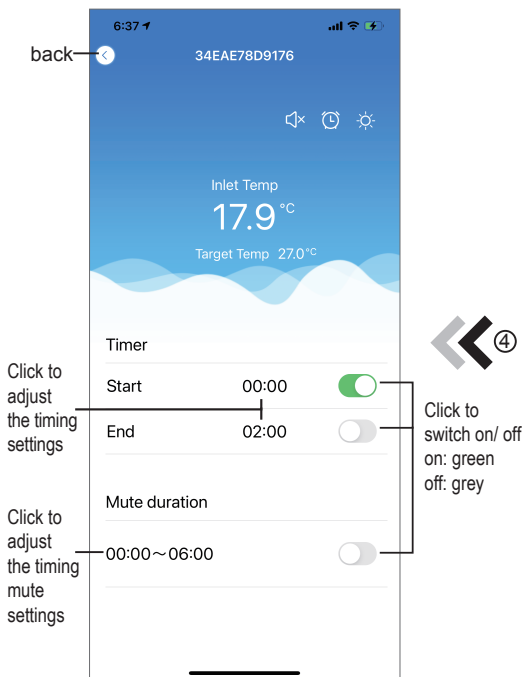

Fig.37 Timing Settings interface

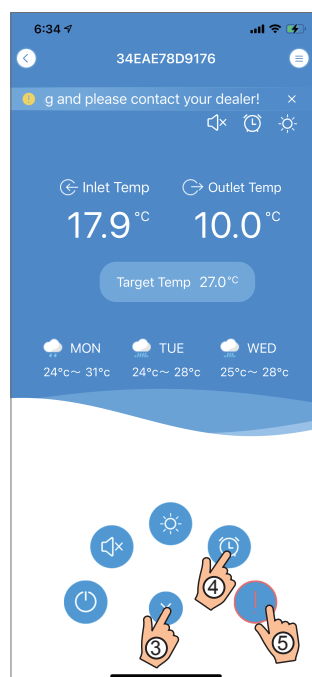

Fig.38 Device Main interface

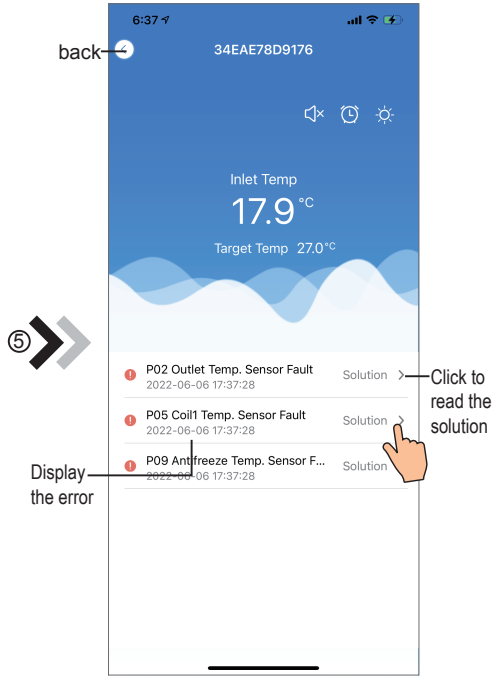











Fig.39 Troubleshooting interface

ICON	NAME	FUNCTIONS
	ON/ OFF	Click it to turn on/ off the unit
	Silent Mode Off	Display silent mode off, click it to activate the silent mode
	Silent Mode On	Display silent mode on, click it to turn off the silent mode
	Mode shift	Mode changing: Cooling--Heating--Auto
	Cooling	Display Cooling mode, click it to change operating mode
	Heating	Display Heating mode, click it to change operating mode
	Auto	Display Auto mode, click it to change operating mode
	Timing settings	Click it to jump to the timer on/ off and mute timer setting interface
	Troubleshooting	Click it to jump to the troubleshooting interface
	Menu	Click to unfold or collapse the menu

WIFI-Module

GEBRUIKERSHANDLEIDING



Lees deze gebruiksaanwijzing vóór gebruik met aandacht door
Bewaar deze gebruiksaanwijzing zorgvuldig

Privacy-instructies voor de gebruiker

Wij nemen uw privacy zeer serieus en wij beloven u te informeren over hoe wij uw gegevens gebruiken. Voordat we uw privé-gegevens, zoals mailboxen en adressen, naar de cloud uploaden, zullen we u om toestemming vragen, en zullen we er alles aan doen om uw informatie te beschermen.

Beschrijving

- Ontvang een datasignaal van de cloud server en stuur deze door naar het hoofdapparaat;
- Ontvangt een datasignaal van het hoofdapparaat en zendt deze door naar de cloud server;
- Om de WIFI-module grondplaat MCU op afstand te kunnen upgraden door het gebruik van een cloud server;
- Om het hoofdapparaat op afstand te kunnen upgraden door middel van een WIFI module grondplaat MCU.

Technische Parameters

BEDRIJFSSPANNING: DC8V~12V (De aanbevolen waarde is 12V)

BEDRIJFSSTROOM: De max. terugkerende piek is 1A, de gemiddelde ruststroom is 50mA

TEMP. BEREIK: De werktemperatuur: -30°C~+70°C; De opslagtemperatuur: -40°C~+85°C

LED INDICATIELAMPJE:

Er zijn 4 lampjes, de netwerk configuratie indicator, de router verbinding indicator, de cloud server verbindingsindicator en de 485 communicatie indicator;

AFMETINGEN (L×B×H): 78mm×63mm×24mm

Installatie

- Er zit een magneet op de achterkant van de WIFI-module, deze kan zowel binnen als buiten worden geïnstalleerd. Vermijd direct zonlicht als deze buiten wordt geïnstalleerd;
- Scan de volgende QR code om de APP te downloaden;



Functionele beschrijving

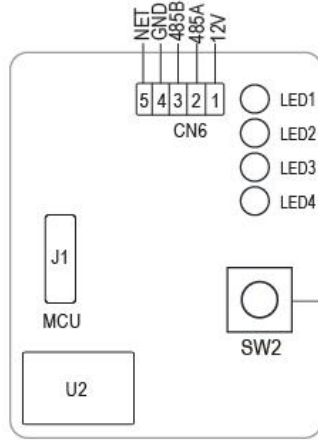
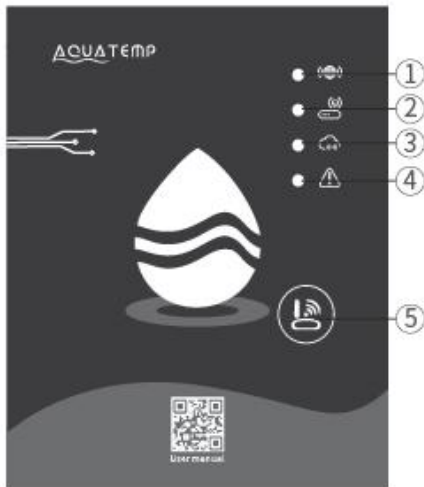

Configuratie knop
 Kort indrukken:
 Te gebruiken om in de
 configuratiemodus van AP
 Link te komen.

MXL-WX17

ITEM	NAAM	AANHOUDEND LICHT	LANGZAME FLASH	UIT
①	Netwerk configuratie indicator	Netwerk configureren	SmartLink configureren	Gedaan
②	Router verbindingsindicator	Normaal	Abnormaal	----
③	Verbindingsindicator cloud server	Normaal	Abnormaal	----
④	485 communicatie-indicator	Normaal	Abnormaal	----

Inloggen op een account

Gebruik uw e-mailadres en wachtwoord om u te registreren, in te loggen of het wachtwoord te resetten.



Fig.2 Interface voor Rekening Registratie

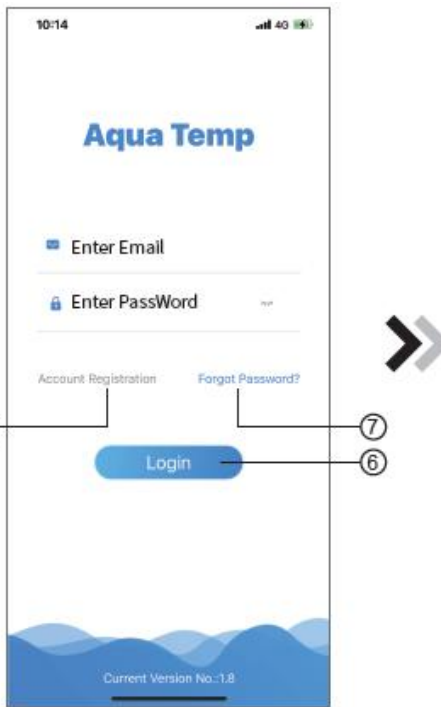

Fig.1 Login-interface

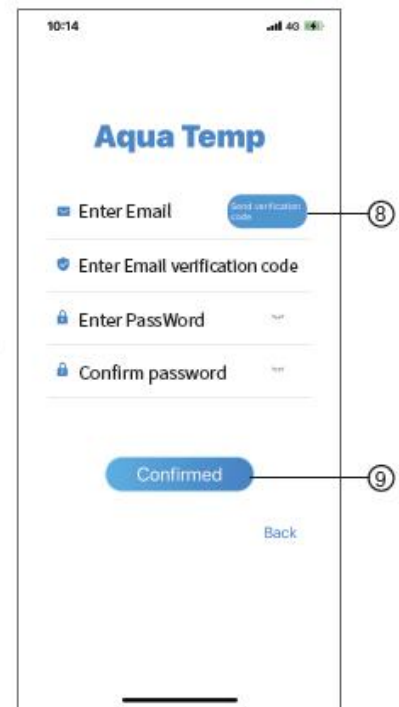

Fig.3 Wachtwoord vergeten interfas interface

1. Rekening Registratie: Om een rekening te registreren, klik op ① (Fig.1) om naar de rekeningsregistratie interface te gaan, vul de relevante informatie in en klik op ② om de verificatiecode te ontvangen, wanneer u de

toepassingsinformatie heeft voltooid, klikt u op ③ om de gegevens van het Privacybeleid te lezen, klik daarna op ④ om akkoord te gaan, en klik op ⑤, om de registratie te voltooien.

Let op, de geldigheid van een verificatiecode is 15min, vul de verificatiecode binnen 15 min in, anders moet u een nieuwe code aanvragen.

2. Login: Volg de instructies op de pagina (Fig.1), voer uw geregistreerde emailadres en wachtwoord in, klik op ⑥ en verplaats u zich naar de apparatenlijst;
3. Wachtwoord Vergeten: Als u uw wachtwoord bent vergeten, klikt u op ⑦ (Fig.1), u gaat dan naar de interface Wachtwoord Vergeten (Fig.3). Volg de instructies op de pagina, vul de relevante informatie in, klik op ⑧ om de verificatiecode uit uw mailbox te ontvangen, klik op ⑨ om deze te bevestigen en het resetten van het wachtwoord is voltooid.

Voeg een Apparaat toe

Na het inloggen verschijnt de interface Mijn Apparaat (Fig. 4), volg de instructies om WIFI of DTU toe te voegen.

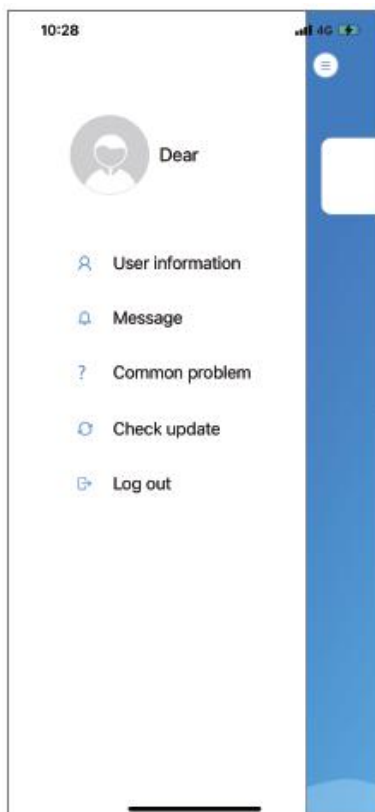

Fig.5 Het menu links

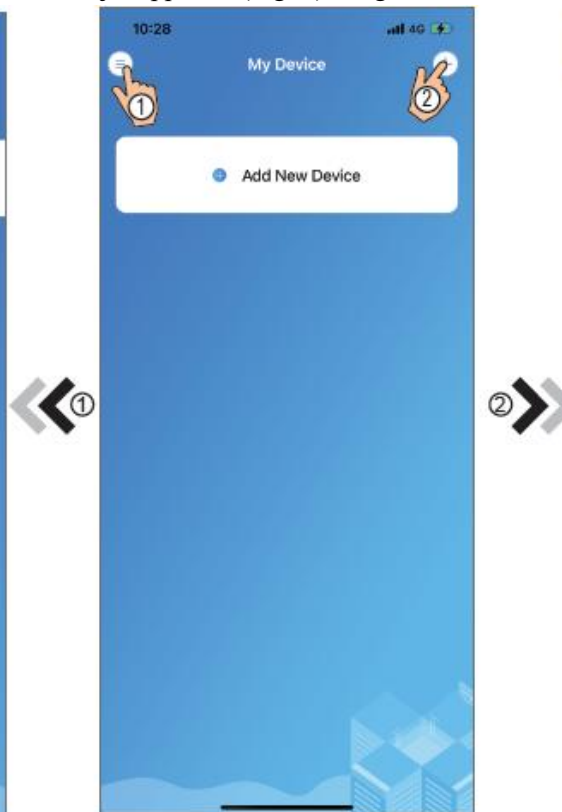

Fig.4 Interface; Mijn Apparaat



Fig.6 Interface; Apparaat Toevoegen

Het configureren van het IOS WIFI Netwerk

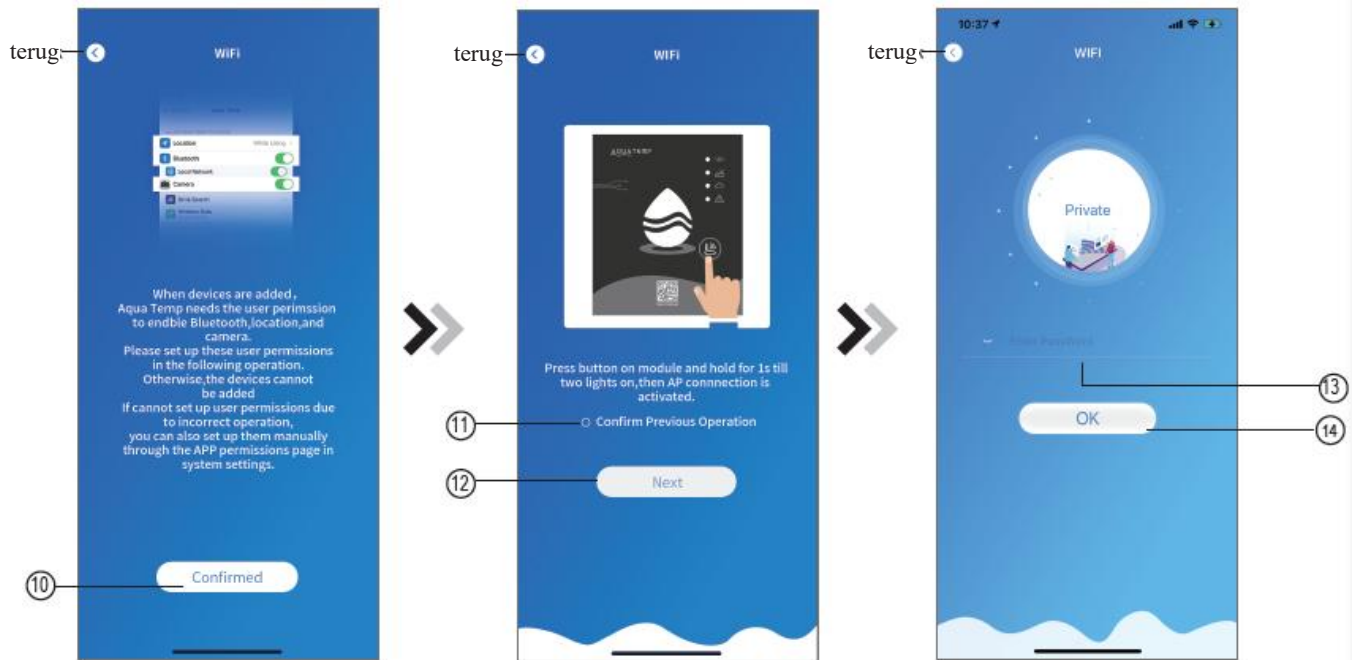

Fig.7 Interface voor bevestiging van toestemming

Fig.8 Interface; WIFI Module AAN

Fig.9 Interface voor het invoeren van het wachtwoord

1. Klik op ⑩ om de toelating van bluetooth, locatie en camera te bevestigen (Fig.7);
2. Volg de instructies op de pagina (Fig.8), druk op de knop op de module en houd deze 1 seconde ingedrukt tot twee lampjes oplichten, dan is de AP-verbinding geactiveerd, klik op ⑫ om verder te gaan;
3. Klik op ⑬ om het WIFI-wachtwoord voor de huidige verbinding in te voeren, klik op ⑭ om deze te bevestigen.

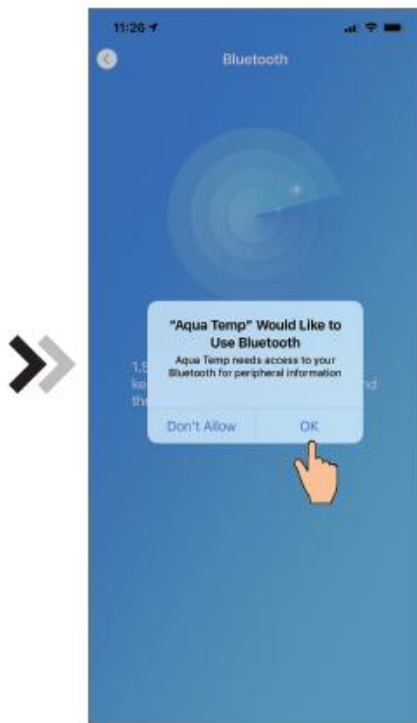

Fig.10 Bluetooth toestaan

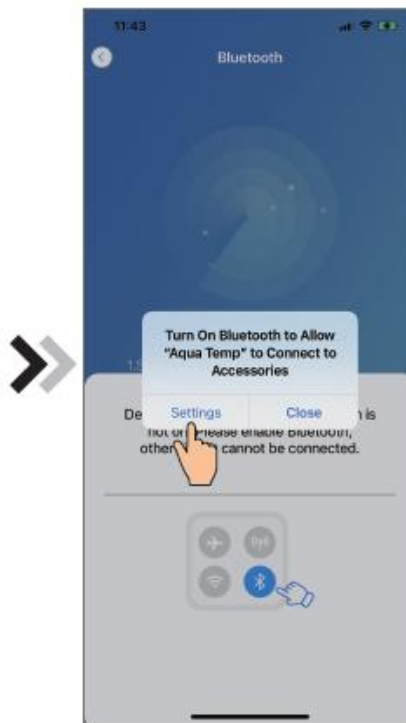

Fig.11 Schakel Bluetooth toegang in

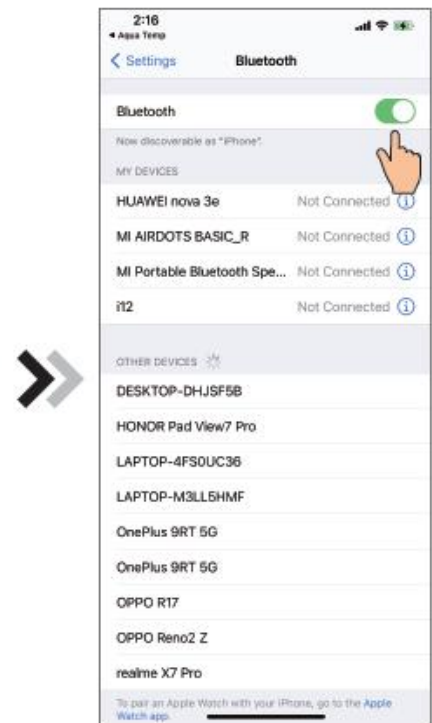

Fig.12 Bluetooth-instellingeninterface

4. Klik op "OK" om bluetooth toestemming te geven (Fig.10);
5. Klik op "Settings" (Instellingen) (Fig.11) om de interface voor Bluetooth-instellingen te openen (Fig.12);
6. Zet bluetooth aan en ga terug naar de APP, ga direct naar de interface om het apparaat te vinden (Fig. 13), de APP zoekt automatisch naar WIFI-module (Fig.14);
7. Klik op ⑮ om het apparaat te binden (Fig.14);
8. Klik op "OK" (Afb.15) om de App de camera te laten gebruiken voor het scannen van de WF-code op de WIFI-module (Afb.17.1), of klik op "Manual Input" (Handmatige Invoer) om de WF-code met de hand in te voeren (Afb.17.2).

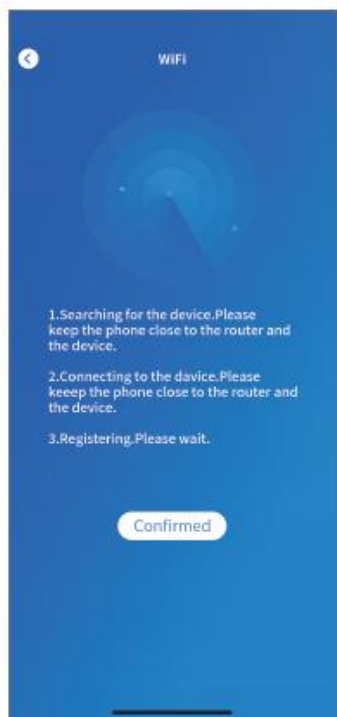

Fig.13 Interface voor het vinden van een apparaat

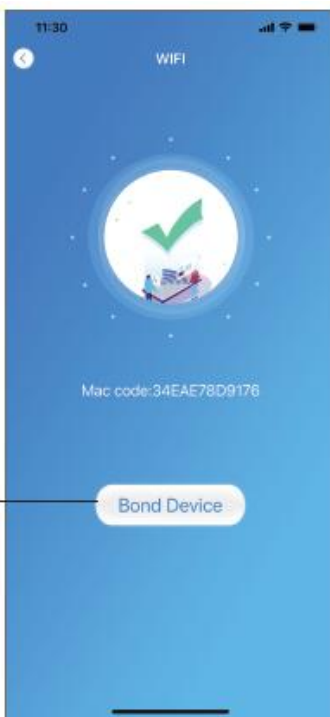

Fig.14 Interface voor het binden bindapparaat

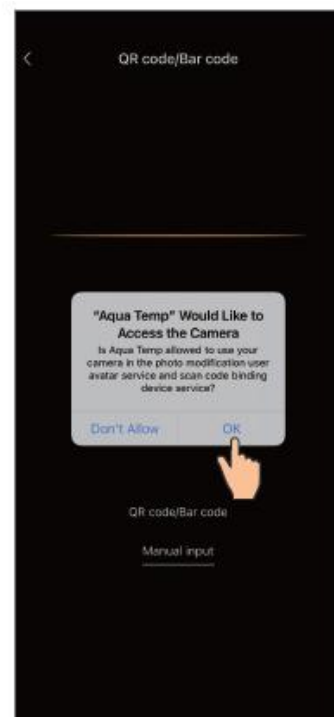

Fig.15 Inscakelen van permissie voor de Camera



Fig.17.2 Interface voor handmatige invoer



Fig.16 Interface voor het scannen



Fig.17.1 WF barcode

9. Klik op “Confirmed” (Bevestigd), de apparaatverbinding is nu tot stand gebracht (Fig.18).
10. Nadat de WIFI-verbinding tot stand is gebracht, gaat u terug naar “My Device” (Mijn Apparaat) (Afb.19);
11. Klik op het apparaat om direct naar de hoofdinterface van het apparaat te gaan (Fig.20).

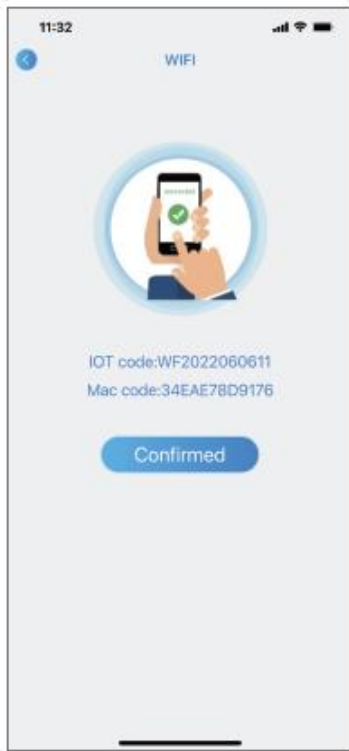

Fig.18 Interface voor verbinding van een apparaat

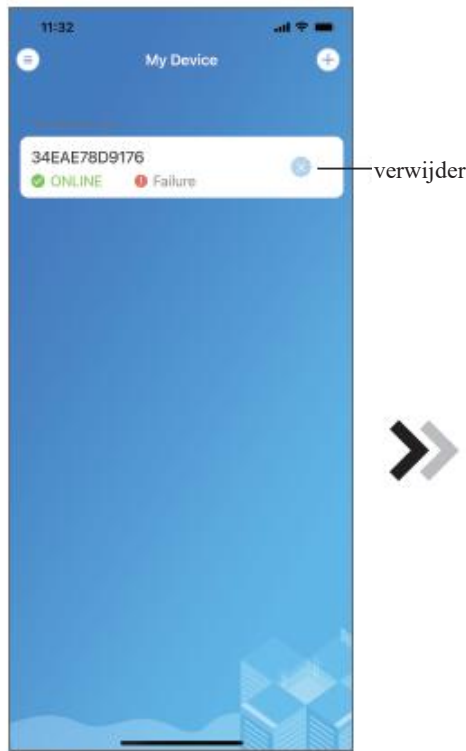

Fig.19 Interface voor Apparaat Beheer



Fig.20 Apparaat Hoofdinterface

Configuratie van een Android WIFI Network

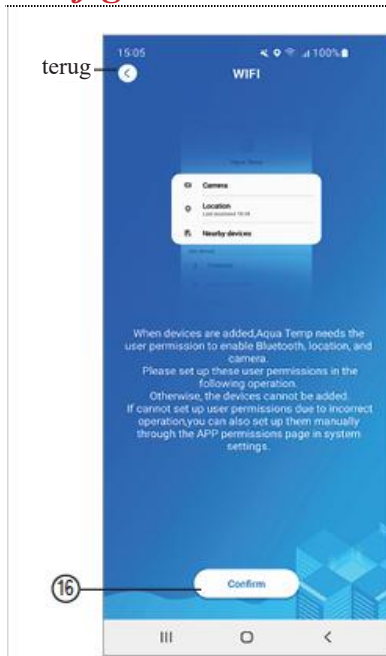

Fig.21 Interface voor bevestiging van toestemming



Fig.22 Interface voor WIFI AAN

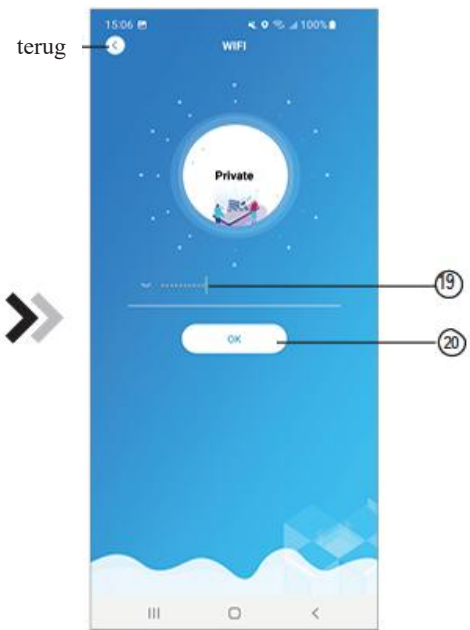

Fig.23 Interface voor het invoeren van het Wachtwoord

1. Klik op ⑩ om de toelating van bluetooth, locatie en camera te bevestigen (Fig.21);
2. Volg de instructies op de pagina (Fig.22), druk op de knop op de module en houd deze 1 seconde ingedrukt tot twee lampjes oplichten, dan is de AP-verbinding geactiveerd, klik op ⑪ om verder te gaan;
3. Klik op ⑫ om het WIFI-wachtwoord voor de huidige verbinding in te voeren, klik op ⑬ om deze te bevestigen.

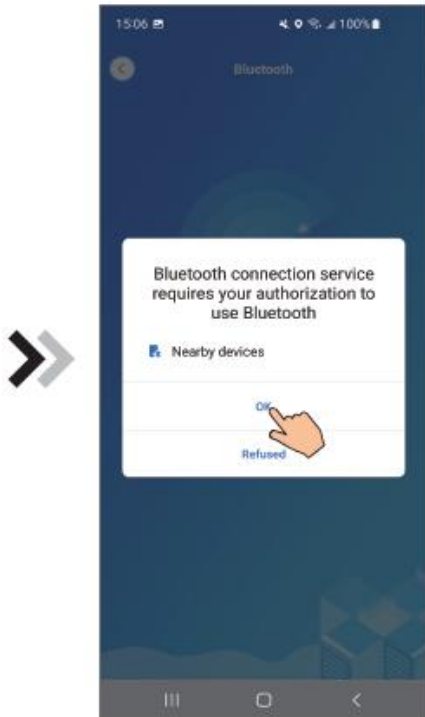

Fig.24 Toestemming voor het inschakelen van Bluetooth

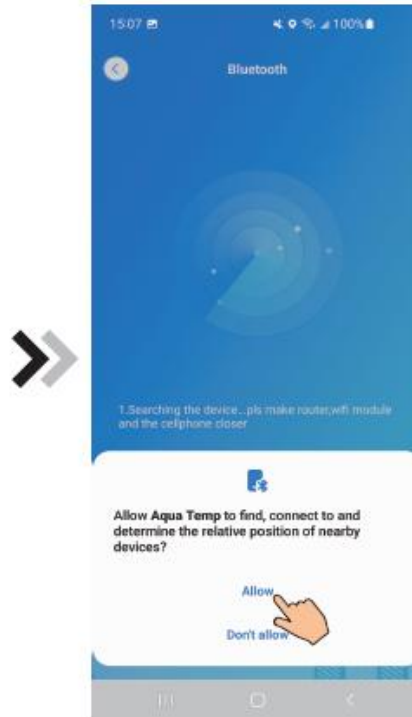

Fig.25 Schakel Toestemming voor een Locatie in

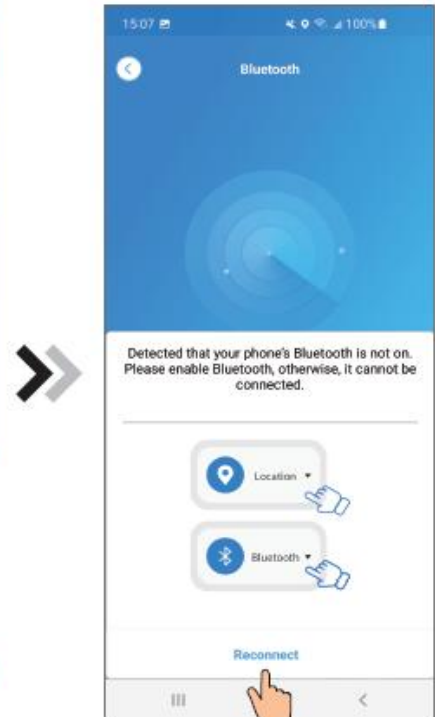
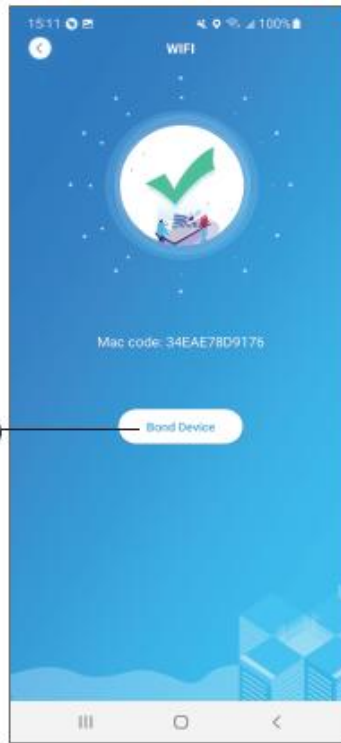

Fig.26 Interface; Opnieuw verbinden

4. Klik op "OK" om de Bluetooth-toestemming in te schakelen (Fig.24);
5. Klik op "Allow" (Toestaan) om de Bluetooth-toestemming in te schakelen (Afb.25);
6. Klik op "Reconnect" (Opnieuw verbinden) (Afb.26) en ga direct naar de interface voor het zoeken van apparaten (Afb.27), de APP zoekt automatisch naar de WIFI-module (Afb.28);
7. Klik op ⑭ om het apparaat te binden (Afb.28);
8. Klik op "While using the app" (Terwijl u de app gebruikt) om de app de camera te laten gebruiken voor het scannen van de WF-code op de WIFI-module (Afb.31.1), of klik op "Manual input" (Handmatige Invoer) om de WF-code in te voeren (Afb.32.2).



Fig.27 Interface voor het vinden van een Apparaat



Afb.28 Interface voor het binden van een Apparaat

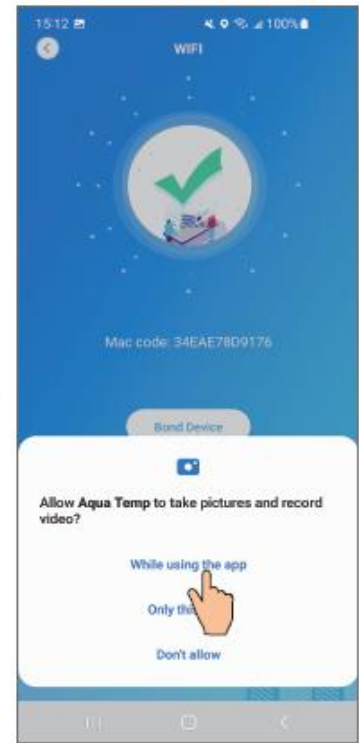

Afb.29 Inschakelen van Cameratoestemming



Fig.31.2 Interface voor Handmatige invoer

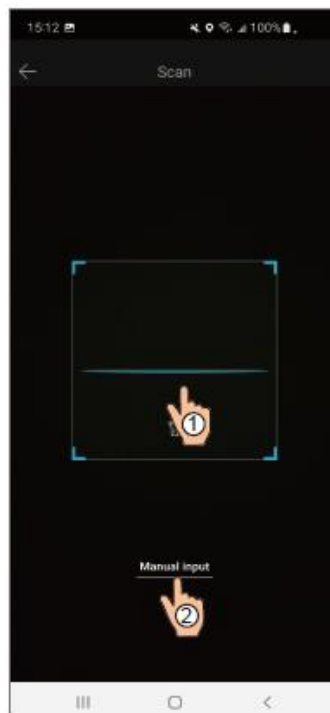
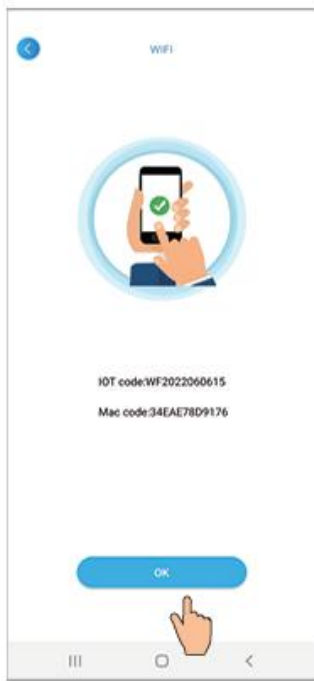

Fig.30 Scann interface



Fig.31.1 WF barcode

9. Klik op "OK", de apparaatverbinding is tot stand gebracht (Fig.33).
10. Nadat de WIFI-verbinding tot stand is gebracht, gaat u terug naar My Device (Afb.19);
11. Klik op het apparaat om direct naar de hoofdinterface van het apparaat te gaan (Fig.20).



Afb.32 Interface voor het finaliseren van het binden

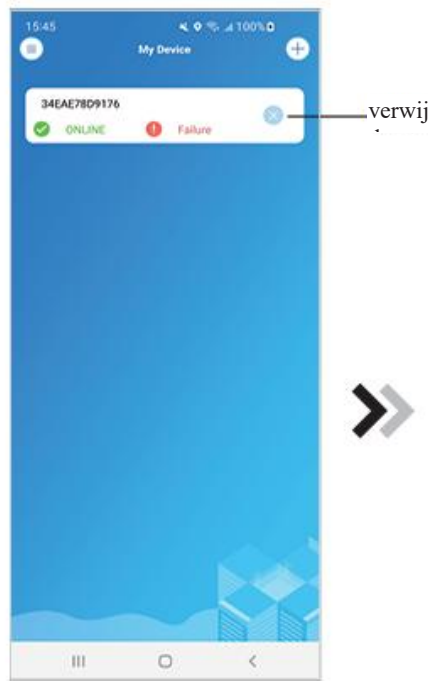

Fig.33 Apparaatbeheer interface



Fig.34 Hoofdinterface van het Apparaat

Apparaatbeheer

De bediening van het apparaat is als volgt:

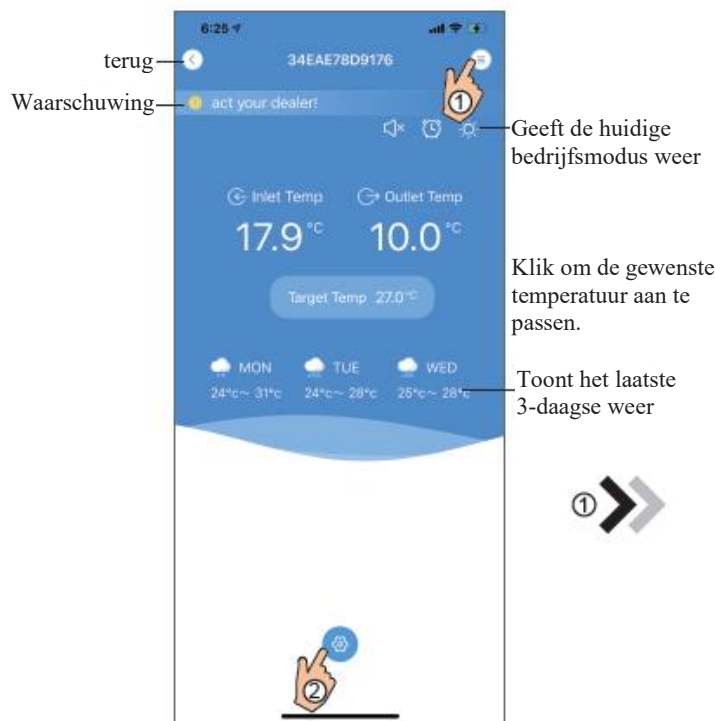

Fig.35 Apparaat Hoofdinterface

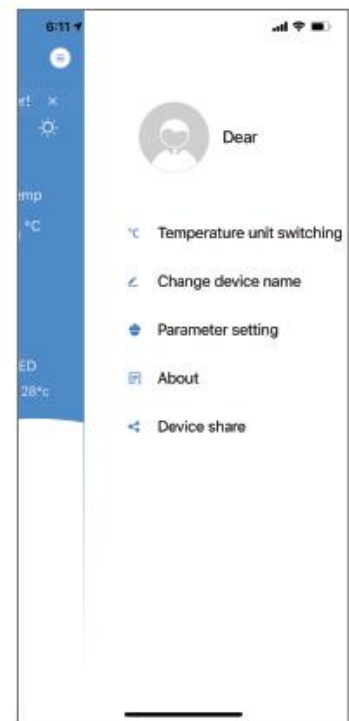
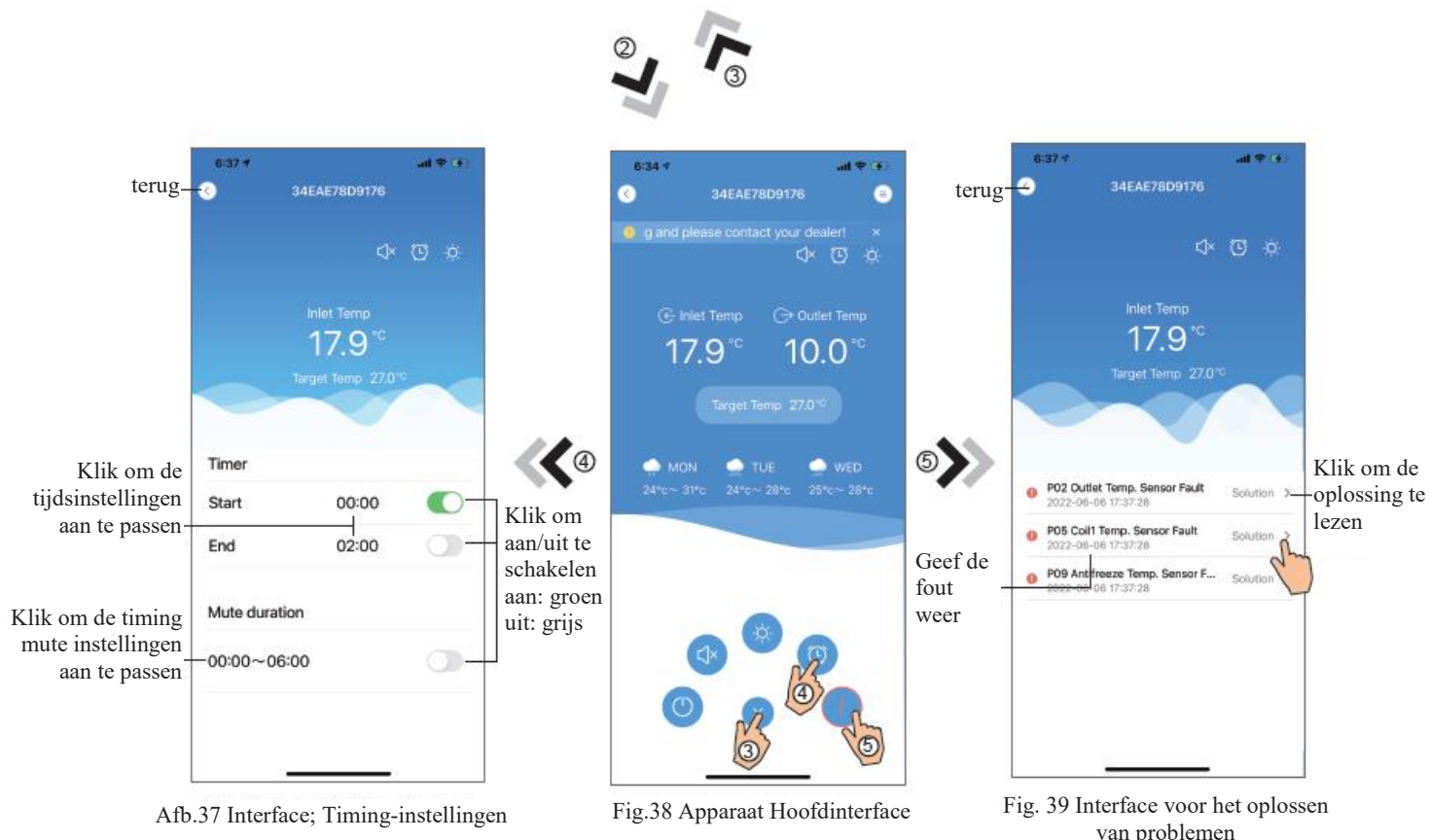

Fig.36 Het Menu rechts



ICON	NAAM	FUNCTIES
	AAN/UIT	Klik erop om het apparaat aan/uit te zetten
	Stille modus Uit	Laat zien dat de stille modus uit is, klik erop om de stille modus te activeren
	Stille modus Aan	Laat zien dat stille modus aan is, klik erop om de stille modus uit te schakelen
	Moduswisseling	Verander de modus: Koelen--Verwarmen--Auto
	Koeling	Laat de Koelmodus zien, klik erop om van bedrijfsmodus te veranderen
	Verwarming	Laat de Verwarmingsmodus zien, klik erop om van bedrijfsmodus te veranderen
	Auto	Laat de Automodus zien, klik erop om van bedrijfsmodus te veranderen
	Timing instellingen	Klik erop om naar de timer aan/uit en de mute timer instelinterface te gaan
	Problemen oplossen	Klik erop om naar de interface voor het oplossen van problemen te gaan
	Menu	Klik erop om het menu open of dicht te klappen

Code: 20220608-0001

WIFI-Modul

BENUTZERHANDBUCH



Bitte lesen Sie dieses Benutzerhandbuch vor dem Gebrauch sorgfältig durch
Heben Sie dieses Benutzerhandbuch gut auf

Datenschutzhinweise für Benutzer

Wir nehmen Ihre Privatsphäre sehr ernst und versprechen Ihnen, dass wir Sie darüber informieren, wie wir die Daten verwenden.

Für private Benutzerdaten wie Mailboxes, Adresse holen wir vor dem Upload in die Cloud Ihre Erlaubnis ein und arbeiten hart daran, die Sicherheit Ihrer Daten zu gewährleisten.

Beschreibung

- Empfang des Datensignals vom Cloud-Server und Übertragung an das Hauptgerät;
- Empfang des Datensignals vom Hauptgerät und Übertragung an den Cloud-Server;
- Zum Erreichen des Remote-Upgrade der WIFI-Modul-Baseplate MCU durch den Cloud-Server;
- Zum Erreichen des Remote-Upgrade des Hauptgeräts durch die WIFI-Modul-Baseplate-MCU zu erreichen.

Technische Parameter

BETRIEBSSPANNUNG: DC 8V ~ 12V (Empfohlener Wert 12V)

BETRIEBSSTROM: Max. wiederkehrende Spitze 1A, mittlerer Standby-Strom 50 mA

TEMP. BEREICH: Betriebstemperatur: -30°C ~ +70°C; Lagertemperatur: -40°C ~ +85°C

LED-ANZEIGELICHT:

4 Lichter, Netzwerkkonfigurationsanzeige, Routerverbindungsanzeige, Cloud-Serververbindungsanzeige, 485 Kommunikationsanzeige;

AUSMASSE (L×B×H): 78 mm × 63 mm × 24 mm

Installation

- Auf der Rückseite des WIFI-Moduls befindet sich ein Magnet, kann im Innen- oder Außenbereich installiert werden, direkte Sonneneinstrahlung vermeidet;
- Bitte scannen Sie den folgenden QR-Code, um die APP herunterzuladen;



Funktionsbeschreibung

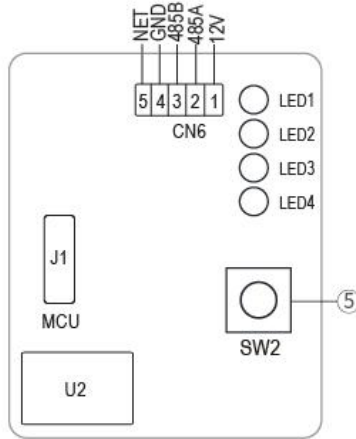
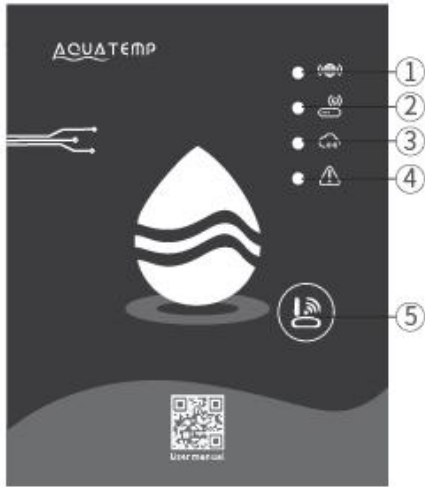

Konfigurations-Taste
 Kurz Drücken:
 Verfügbar, um in den
 AP-Link-Konfigurationsmodus
 zu eintreten.

MXL-WX17

ARTIKEL	VORNAME	LANGES LICHT	LANGSAMES BLINKEN	LÖSCHEN
①	Netzwerkkonfigurationsanzeige	Netzwerk konfigurieren	SmartLink-konfigurieren	Fertig
②	Routerverbindungsanzeige	Normal	Abnormal	----
③	Cloud-Server-Verbindungsanzeige	Normal	Abnormal	----
④	485 Kommunikationsanzeige	Normal	Abnormal	----

Konto-Anmeldung

Verwenden Sie E-Mail-Adresse und Passwort, um sich zu registrieren, anzumelden oder setzen Sie das Passwort zurück.



Abb.2 Schnittstelle zur Kontoregistrierung



Abb.1 Schnittstelle zur Anmeldung



Abb.3 Schnittstelle, wenn Passwort vergessen

1. Kontoregistrierung: Um ein Konto zu registrieren, klicken Sie auf ① (Abb. 1), um zur Schnittstelle der Kontoregistrierung zu gelangen, geben Sie die entsprechenden Informationen ein und klicken Sie auf ②, um den Verifizierungscode zu erhalten, während Sie die Bewerbungsinformationen ausgefüllt haben. Klicken Sie auf ③, um die Details über die Datenschutzrichtlinien zu lesen, klicken Sie dann auf ④, um zuzustimmen, und klicken Sie dann auf ⑤, die Registrierung ist abgeschlossen.

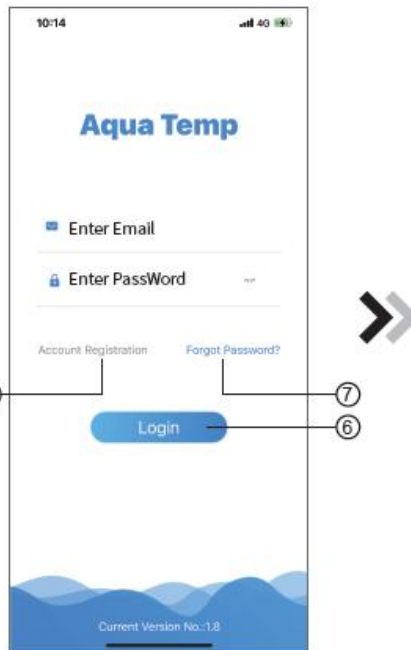
Bitte beachten Sie, dass der Bestätigungscode für 15 Minuten gültig ist. Bitte geben Sie den Bestätigungscode innerhalb von 15 Minuten ein. Ansonsten müssen Sie einen neuen anfordern.

2. Anmeldung: Folgen Sie den Anweisungen auf der Seite (Abb.1), geben Sie Ihre registrierte E-Mail-Adresse und Ihr Passwort ein, klicken Sie auf ⑥ und gehen Sie zur Geräteliste;
3. Passwort vergessen: Wenn Sie Ihr Passwort vergessen haben, klicken Sie auf ⑦ (Abb. 1), gehen Sie zur Schnittstelle „Passwort vergessen“ (Abb. 3). Befolgen Sie die Anweisungen auf der Seite, füllen Sie die entsprechenden Informationen aus, klicken Sie auf ⑧, um den Bestätigungscode aus Ihrer Mailbox zu erhalten, klicken Sie auf ⑨, um den Vorgang zu bestätigen. Das Passwort ist nun zurückgesetzt.

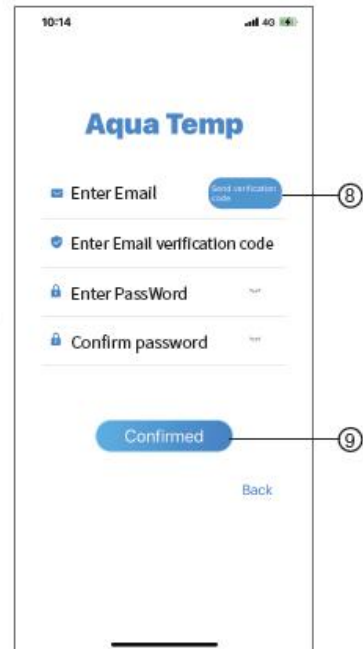
Gerät hinzufügen

Nach der Anmeldung wird die Schnittstelle „Mein Gerät“ (Abb. 4) angezeigt, befolgen Sie die Anweisungen, um WIFI oder DTU hinzuzufügen.



Abb.5 Das linke Menü



Abb.4 Schnittstelle „Mein Gerät“

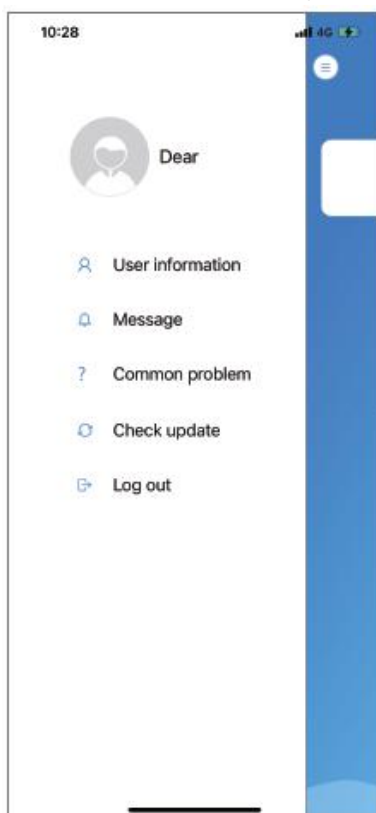

Abb.6 Geräteschnittstelle hinzufügen

IOS-WIFI-Netzwerkconfiguration



Abb.7 Schnittstelle „Berechtigung bestätigt“

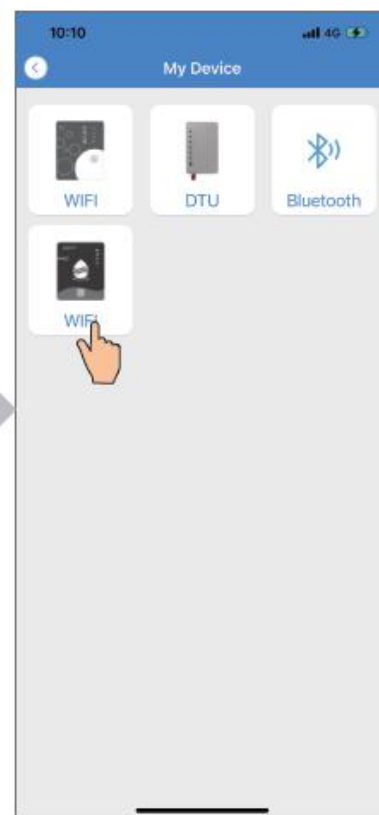

Abb. 8 Schnittstelle „WIFI-Modul EIN“

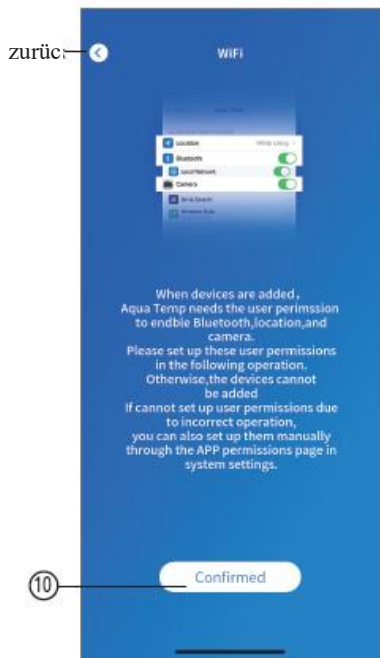

Abb.9 Schnittstelle „Passwort eingeben“

1. Klicken Sie auf ⑩, um die Berechtigung für Bluetooth, Standort und Kamera zu bestätigen (Abb. 7);
2. Befolgen Sie die Anweisungen auf der Seite (Abb. 8), drücken Sie die Taste auf dem Modul und halten Sie sie für 1s gedrückt bis zwei Lichter aufleuchten, dann wird die AP-Verbindung aktiviert, klicken Sie auf ⑫, um fortzufahren;
3. Klicken Sie auf ⑬, um das WIFI-Passwort für die aktuelle Verbindung einzugeben. Klicken Sie ⑭, um den Vorgang zu bestätigen.



Abb.10 Bluetooth-Berechtigung zulassen

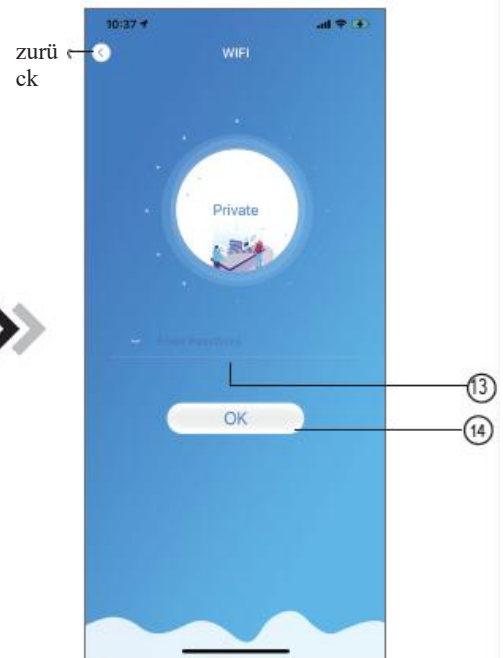

Abb.11 Bluetooth-Berechtigung aktivieren

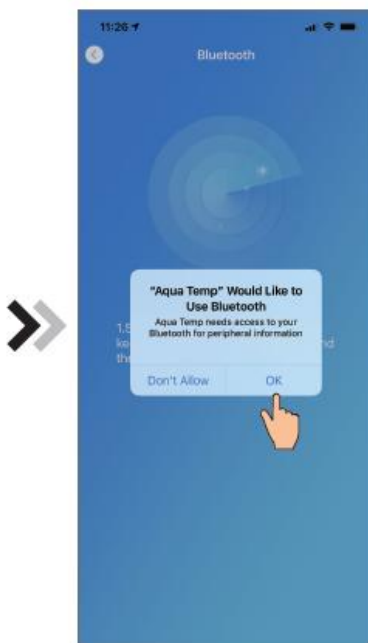

Abb.12 Schnittstelle „Bluetooth einstellen“

4. Klicken Sie auf „OK“, um die Bluetooth-Berechtigung zuzulassen (Abb.10);
5. Klicken Sie auf „Settings“ (Einstellungen)(Abb.11), um die Bluetooth-Einstellungsschnittstelle aufzurufen (Abb.12);
6. Schalten Sie Bluetooth ein und kehren Sie zur APP zurück, gehen Sie direkt zur Schnittstelle für die Gerätesuche (Abb. 13), die APP sucht automatisch nach dem WIFI-Modul (Abb. 14).
7. Klicken Sie zum Verbinden des Geräts (Abb. 14) auf „15“;
8. Klicken Sie auf „OK“ (Abb.15), um der App zu erlauben, die Kamera zum Scannen des WF-Codes auf dem WIFI-Modul zu nutzen (Abb.17.1), oder klicken Sie auf „manual input“(Manuelle Eingabe), um den WF-Code einzugeben (Abb.17.2).

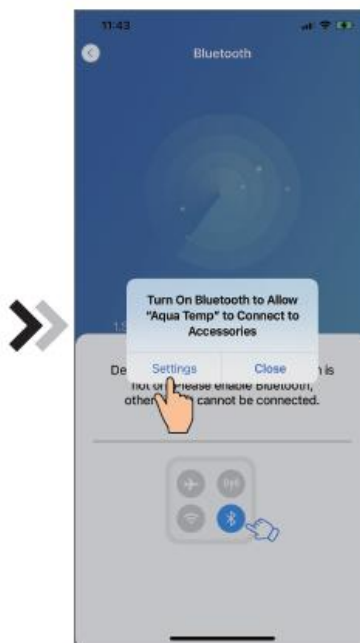

Abb.13 Schnittstelle „Gerätesuche“

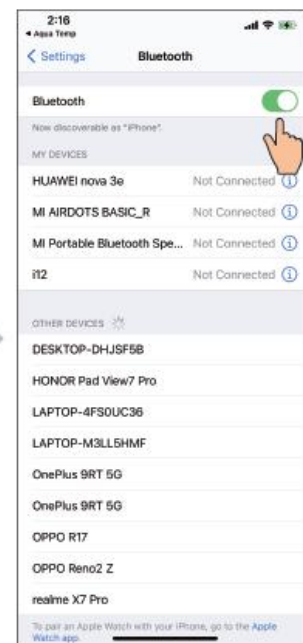

Abb.14 Schnittstelle „Geräte verbinden“



Abb.15 Berechtigung „Kamera aktivieren“

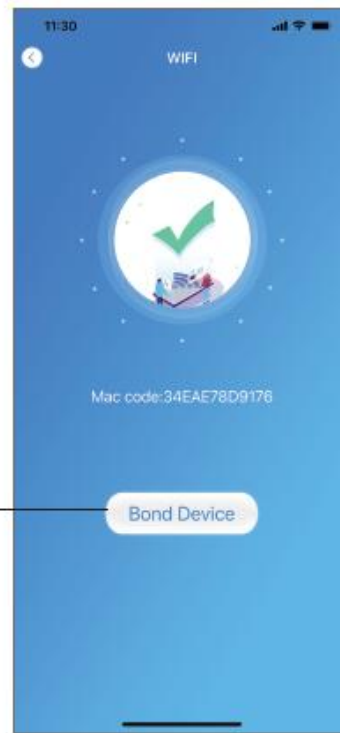

Abb.17.2 Schnittstelle Manuelle Eingabe



Abb.16 Schnittstelle „Scan“



Abb.17.1 WF-Barcode

9. Klicken Sie auf „Confirmed“(Bestätigt), die Geräteverbindung ist abgeschlossen (Abb.18).
10. Nachdem die WIFI-Verbindung hergestellt ist, springen Sie zurück zu „Mein Gerät“(Abb.19);
11. Klicken Sie auf das Gerät, um direkt zur Hauptschnittstelle des Geräts zu gelangen (Abb.20).



Abb.18 Schnittstelle „Geräteverbindung abgeschlossen“



Abb.19 Schnittstelle „Geräteverwaltung“

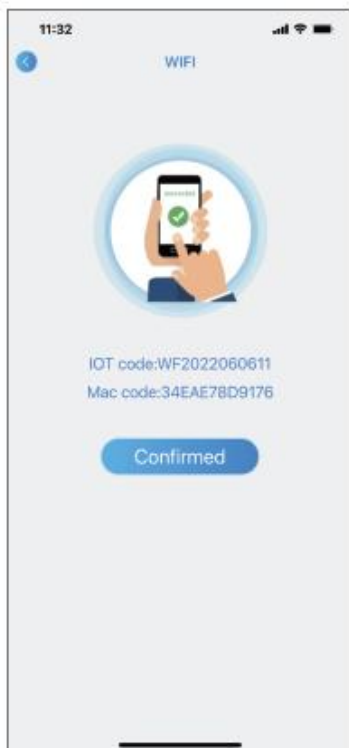

Abb.20 Hauptschnittstelle des Geräts

Android WIFI-Netzwerkkonfiguration

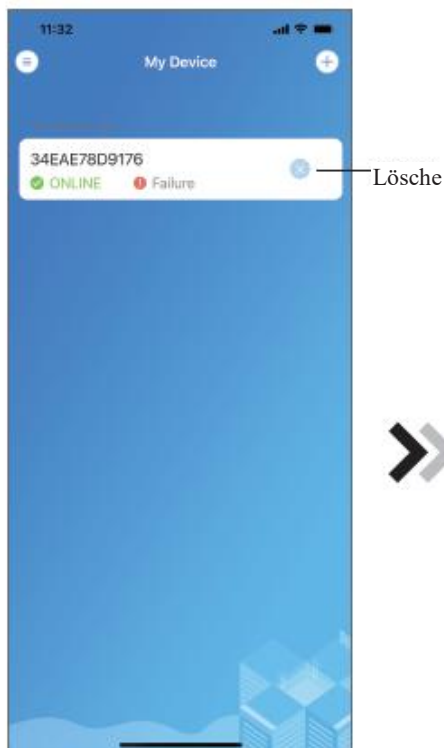

Abb.21 Schnittstelle „Berechtigung bestätigen“

Abb.22 Schnittstelle „WIFI-Modul EIN“

Abb.23 Schnittstelle „Passwort eingeben“

1. Klicken Sie auf (16), um die Berechtigung für Bluetooth, Standort und Kamera zu bestätigen (Abb. 21);
2. Befolgen Sie die Anweisungen auf der Seite (Abb.22), drücken Sie die Taste auf dem Modul und halten Sie sie für 1s gedrückt, bis zwei Lichter aufleuchten, dann ist die AP-Verbindung aktiviert, klicken Sie auf (18), um fortzufahren;
3. Klicken Sie auf (19), um das WIFI-Passwort für die aktuelle Verbindung einzugeben, klicken Sie (20), um zu bestätigen.

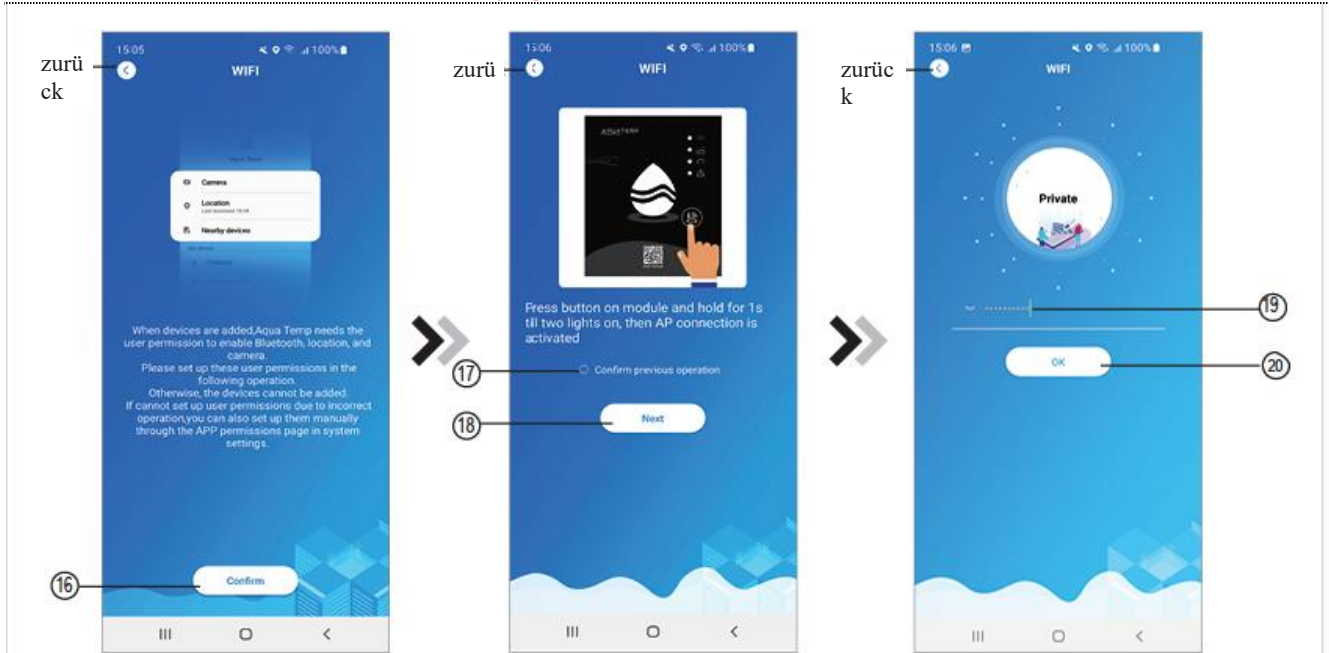

Abb.24 Bluetooth-Berechtigung aktivieren



Abb.25 Standortberechtigung aktivieren

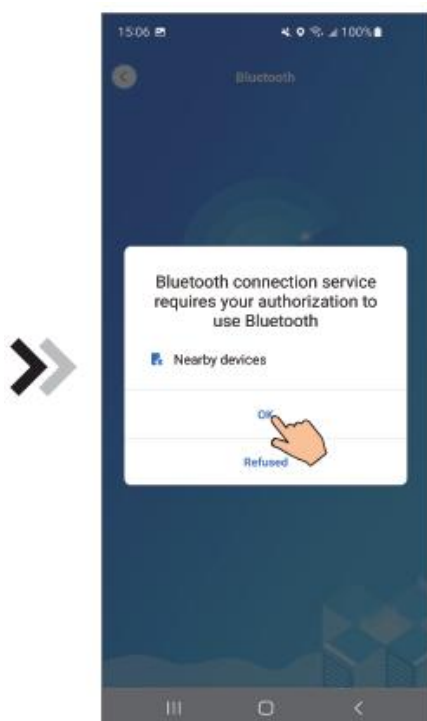

Abb.26 Schnittstelle „Erneut verbinden“

4. Klicken Sie auf „OK“, um die Bluetooth-Berechtigung zu aktivieren (Abb.24);
5. Klicken Sie auf „Allow“(Zulassen), um die Bluetooth-Berechtigung zu aktivieren (Abb.25);
6. Klicken Sie auf „Reconnect“(Erneut verbinden) (Abb.26), um zur Schnittstelle „Gerät suchen“ zu gelangen (Abb.27), die APP sucht automatisch nach dem WIFI-Modul (Abb.28);
7. Klicken Sie ①, um das Gerät zu verbinden (Abb.28);
8. Klicken Sie auf „While using the app“(Während Sie die App verwenden), damit die App die Kamera zum Scannen des WF-Codes auf dem WIFI-Modul verwenden kann (Abb.31.1), oder klicken Sie auf „manual input“(Manuelle Eingabe), um den WF-Code einzugeben (Abb.32.2).

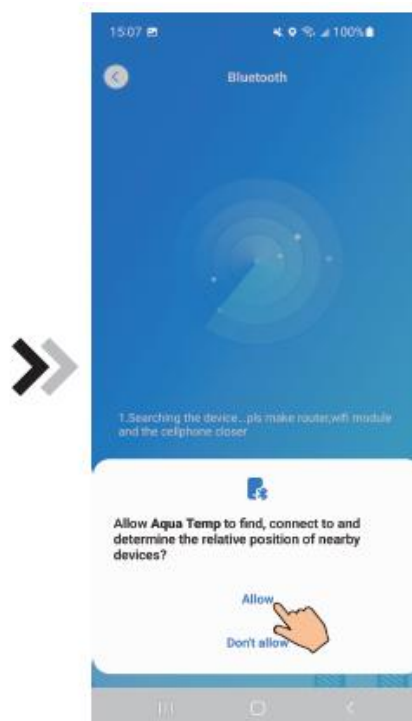

Abb.27 Schnittstelle „Gerät suchen“

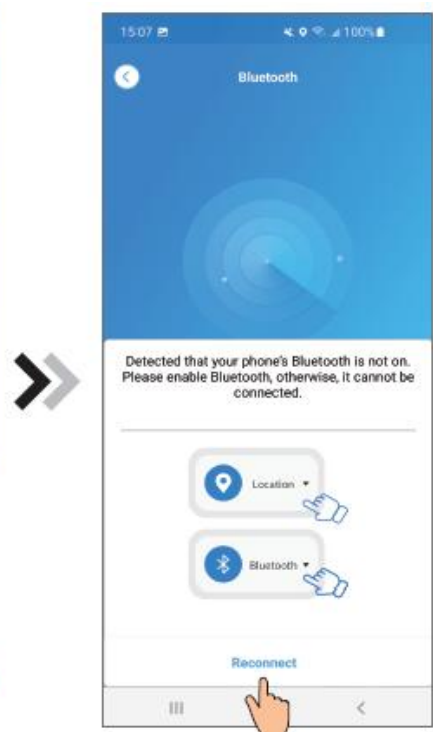

Abb.28 Schnittstelle „Gerät verbinden“



Abb.29 Kameraberechtigung aktivieren

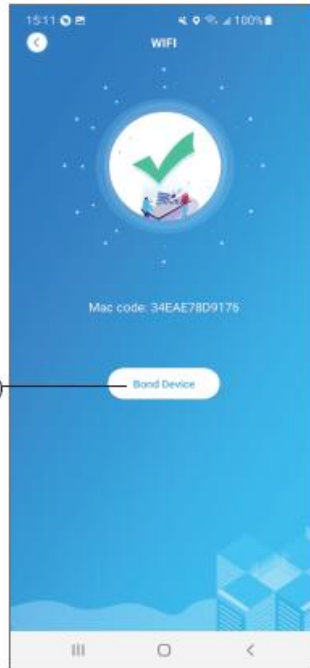

Abb.31.2 Schnittstelle „Manuelle Eingabe“

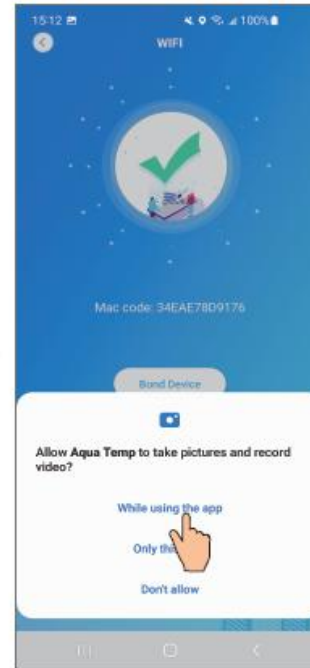

Abb.30 Schnittstelle „Scan“

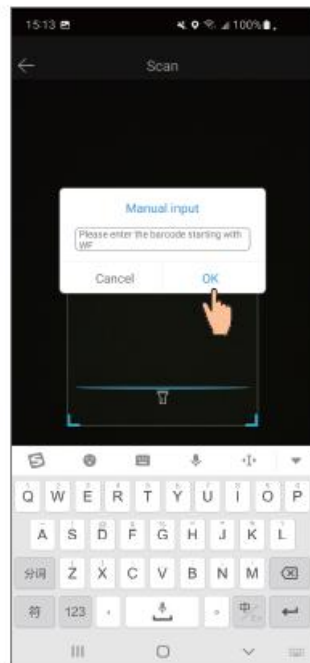

Abb.31.1 WF-Barcode

9. Klicken Sie auf „OK“, das Gerät ist verbunden (Abb.33).
10. Nachdem die WIFI-Verbindung hergestellt ist, springen Sie zurück zu „Mein Gerät“ (Abb.19);
11. Klicken Sie auf das Gerät, um direkt zur Hauptschnittstelle des Geräts zu gelangen (Abb.20).

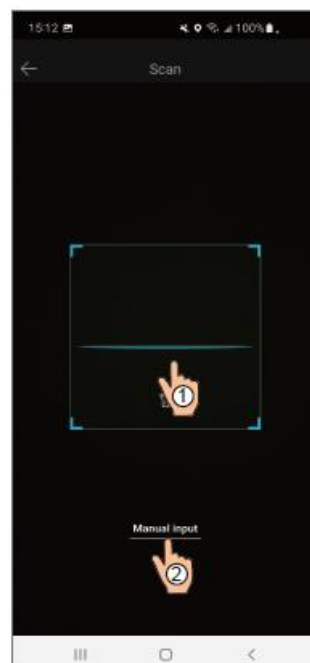

Abb.32 Schnittstelle „Gerätverbindung abgeschlossen“



Abb.33 Schnittstelle „Geräteverwaltung“

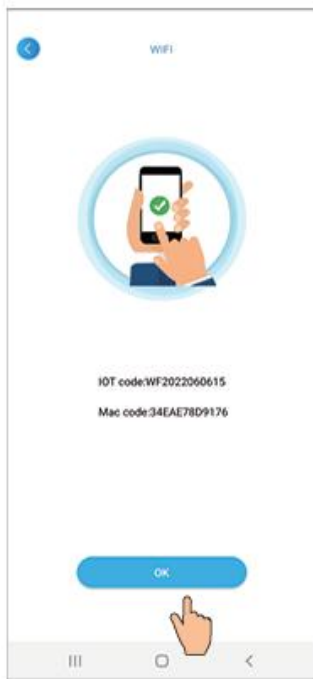

Abb.34 Hauptschnittstelle des Geräts

Geräteverwaltung

Die Abläufe bei der Geräteverwaltung sind wie folgt:



Abb.35 Hauptschnittstelle des Geräts



Abb.36 Die rechte Menüschnittstelle

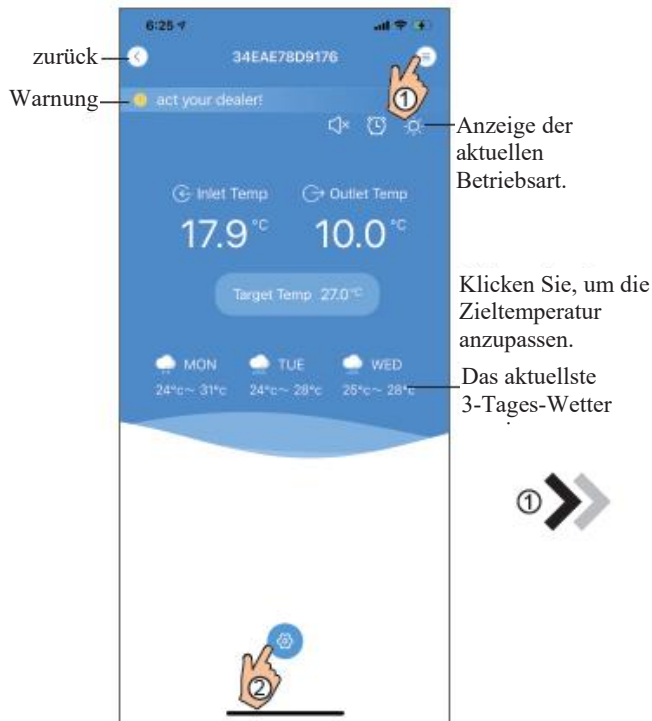

Abb.37 Schnittstelle „Timing-Einstellungen“

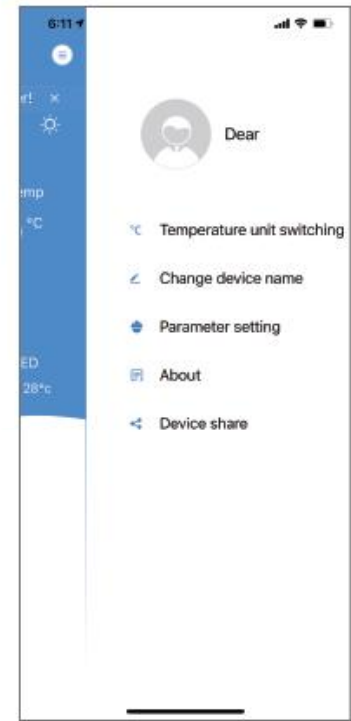

Zum Ein-/Ausschalten anklicken Ein: grün Aus: grau



Abb.38 Hauptschnittstelle des Geräts











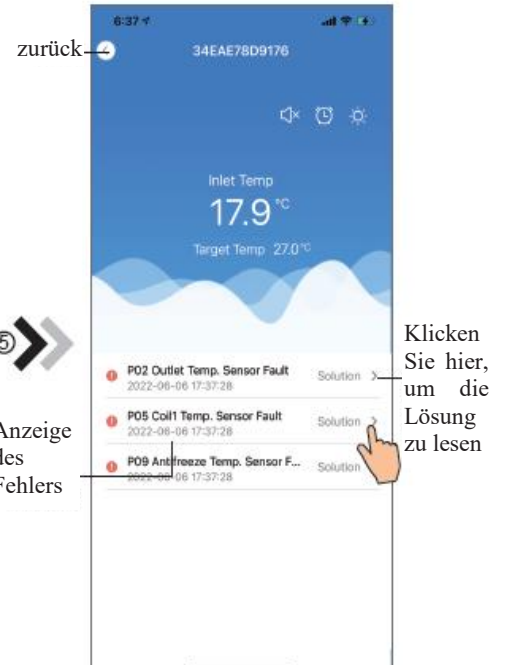

Abb. 39 Schnittstelle zur Fehlerbehebung

SYMBOL	NAME	FUNKTIONEN
	EIN/AUS	Klicken Sie darauf, um das Gerät ein-/ auszuschalten
	Stummer Modus AUS	Anzeige Stummer Modus aus, klicken Sie darauf, um den Stumm-Modus zu aktivieren
	Stummer Modus EIN	Anzeige Stummer Modus ein, klicken Sie darauf, um den Stumm-Modus zu deaktivieren
	Moduswechsel	Moduswechsel: Kühlen- Heizen- Automatisch
	Kühlung	Anzeige Kühlmodus, klicken Sie darauf, um den Betriebsmodus zu ändern
	Heizung	Anzeige Heizmodus, klicken Sie darauf, um den Betriebsmodus zu ändern
	Auto	Anzeige Auto-Modus, klicken Sie darauf, um den Betriebsmodus zu ändern
	Timing-Einstellungen	Klicken Sie darauf, um zur Schnittstelle für die Einstellung von Timer ein/aus und Stummschaltung des Timers zu gelangen
	Fehlerbehebung	Klicken Sie darauf, um zur Schnittstelle „Fehlerbehebung“ zu gelangen
	Menü	Klicken Sie darauf, um das Menü auf- oder zuzuklappen

Code: 20220608-0001

Module Wifi

MANUEL D'UTILISATION



Veuillez lire attentivement ce manuel d'utilisation avant de l'utiliser
Veuillez conserver ce manuel d'utilisation correctement

Instructions sur la confidentialité de l'utilisateur

Nous prenons votre vie privée très au sérieux et promettons de vous informer de la manière dont nous utilisons vos données.

Avant de télécharger vos données privées dans le cloud, telles que les boîtes aux lettres, l'adresse, nous obtiendrons votre permission, et nous nous efforcerons de protéger leur sécurité.

Description

- Réception d'un signal de données du serveur cloud et transmission à l'appareil principal ;
- Réception d'un signal de données de l'appareil principal et transmission au serveur cloud ;
- Pour réaliser la mise à niveau à distance du module Wifi de la plaque de base MCU par le serveur cloud ;
- Pour réaliser la mise à niveau à distance de l'appareil principal par le module Wifi de la plaque de base MCU.

Paramètres techniques

TENSION DE FONCTIONNEMENT : DC8V~12V (valeur recommandée 12V)

COURANT DE FONCTIONNEMENT : Pic récurrent max. 1A, courant moyen en veille 50mA

GAMME DE TEMP. : Temp. de fonctionnement : -30°C~+70°C ; Temp. de stockage : -40°C~+85°C

VOYANT LUMINEUX LED :

4 voyants, indicateur de configuration réseau, indicateur de connexion au routeur, indicateur de connexion au serveur cloud, indicateur de communication 485 ;

DIMENSIONS (l×l×h) : 78mm×63mm×24mm

Installation

- Il y a un aimant à l'arrière du module Wifi, il peut être installé à l'intérieur ou à l'extérieur, et éviter la lumière directe du soleil ;
- Veuillez numériser le code QR suivant pour télécharger l'application ;



Description fonctionnelle

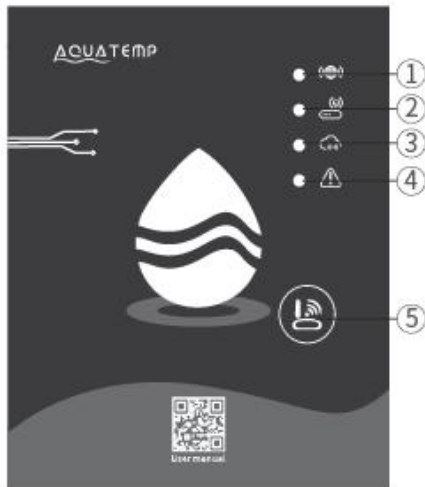

MXL-WX17

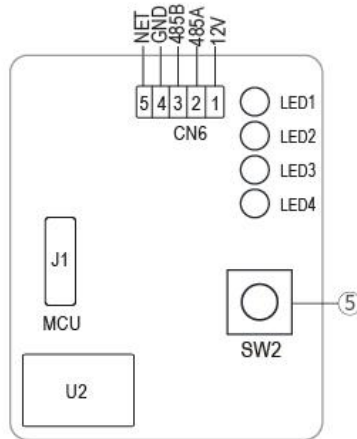

Bouton de configuration
Appui court :
Disponible pour entrer dans le
mode de configuration AP
Link.

ÉLÉMENT	NOM	LUMINOSITÉ DE LONGUE DURÉE	CLIGNOTEMENT LENT	ÉTEINDRE
①	Indicateur de configuration réseau	Configuration réseau	Configuration SmartLink	Terminé
②	Indicateur de connexion au routeur	Normal	Anormal	----
③	Indicateur de connexion au serveur cloud	Normal	Anormal	----
④	Indicateur de communication 485	Normal	Anormal	----

Connexion au compte

Utiliser l'adresse e-mail et le mot de passe pour s'enregistrer, se connecter ou réinitialiser le mot de passe.

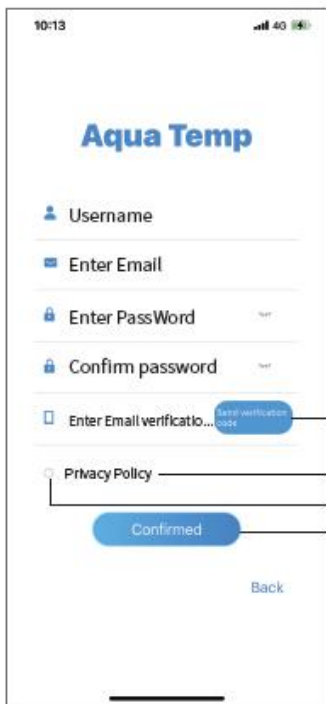

Fig.2 Interface d'enregistrement de compte

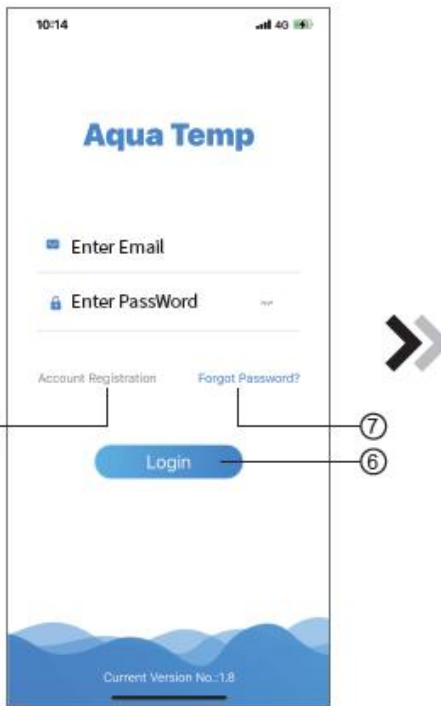

Fig.1 Interface de connexion

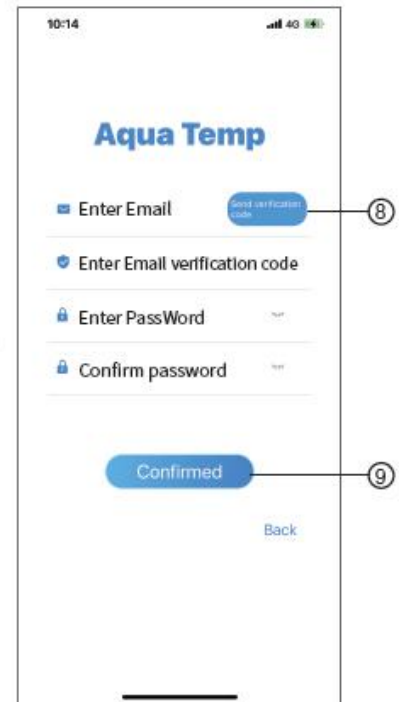

Fig.3 Interface Mot de passe oublié

1. Enregistrement de compte : Pour enregistrer un compte, cliquez sur ① (Fig.1) pour passer à l'interface d'enregistrement de compte, remplissez les informations pertinentes et cliquez sur ② pour recevoir le code de vérification, tout en complétant les informations de l'application, cliquez sur ③ pour lire les détails de la politique de confidentialité, puis cliquez sur ④ pour accepter, et cliquez sur ⑤, l'enregistrement est terminé. Veuillez noter que le temps de validité d'un code de vérification est de 15min ; veuillez remplir le code de vérification dans les 15min, sinon vous devez en demander un nouveau.
2. Connectez-vous : Suivez les instructions sur la page (Fig.1), entrez votre adresse e-mail enregistrée et votre mot de passe, cliquez sur ⑥ et passez à la liste des dispositifs ;
3. Mot de passe oublié : Si vous avez oublié votre mot de passe, cliquez sur ⑦ (Fig.1), accédez à l'interface Mot de passe oublié (Fig.3). Suivez les instructions sur la page, remplissez les informations pertinentes, cliquez sur ⑧ pour recevoir le code de vérification de votre boîte aux lettres, cliquez sur ⑨ pour confirmer et la réinitialisation du mot de passe est terminée.

Ajouter un dispositif

Après s'être connecté, l'interface Mon appareil s'affiche (Fig. 4), suivez les instructions pour ajouter un Wifi ou un DTU.

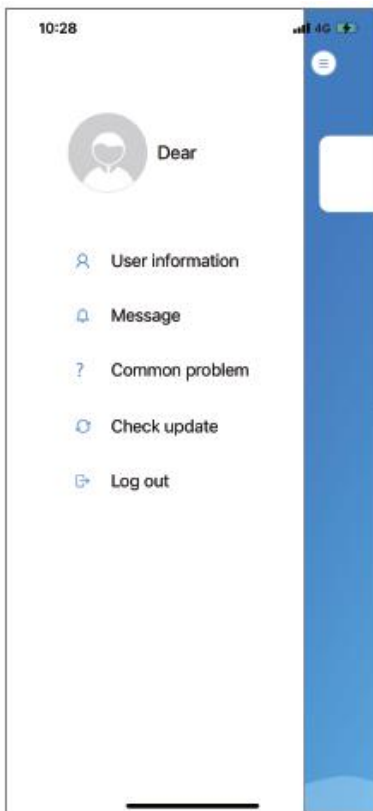

Fig.5 Menu de gauche

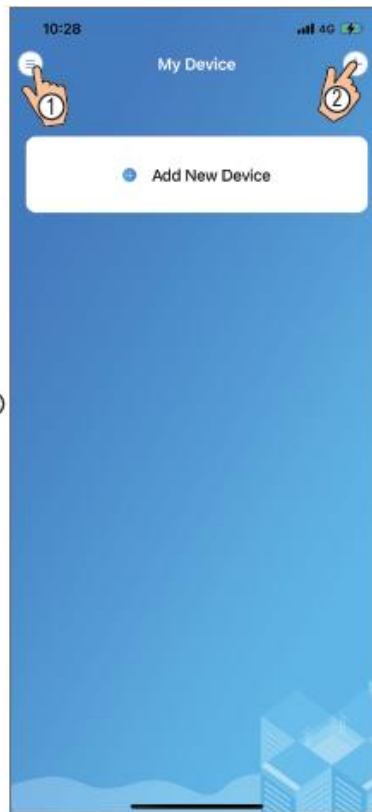

Fig.4 Interface Mon dispositif



Fig.6 Interface d'ajout de dispositif

Réseau de configuration IOS Wifi

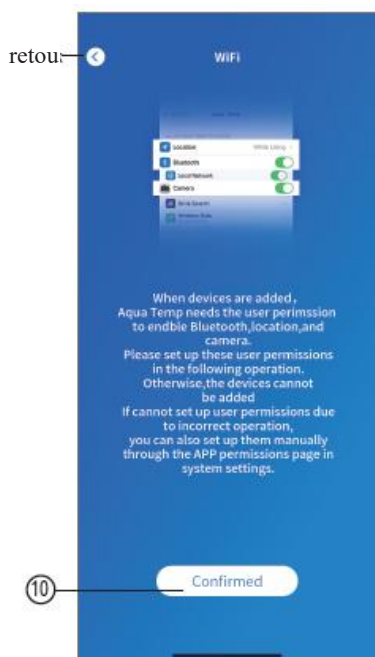

Fig.7 Interface de confirmation de l'autorisation



Fig.8 Interface module Wifi en marche

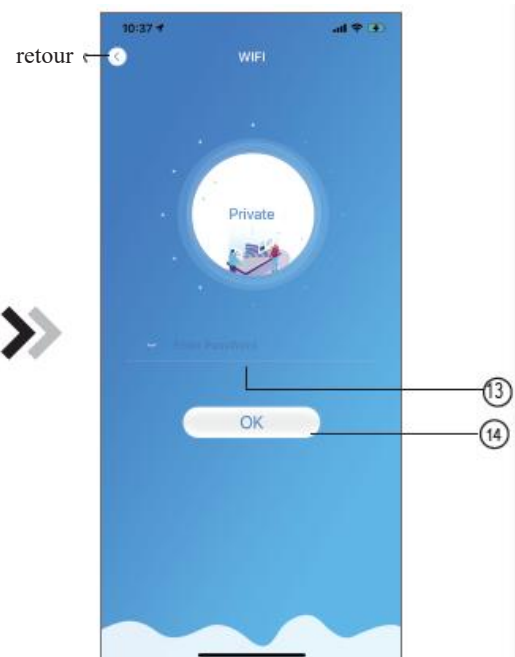

Fig.9 Interface de saisie du mot de passe

1. Cliquez sur ⑩ pour confirmer l'autorisation de bluetooth, de la localisation et de la caméra (Fig.7) ;
2. Suivez les instructions sur la page (Fig.8), appuyez sur le bouton du module et maintenez-le pendant 1s jusqu'à ce que deux lumières s'allument, alors la connexion AP est activée ; cliquez sur ⑫ pour continuer ;
3. Cliquez sur ⑬ pour saisir le mot de passe Wifi pour la connexion actuelle, cliquez sur ⑭ pour confirmer.

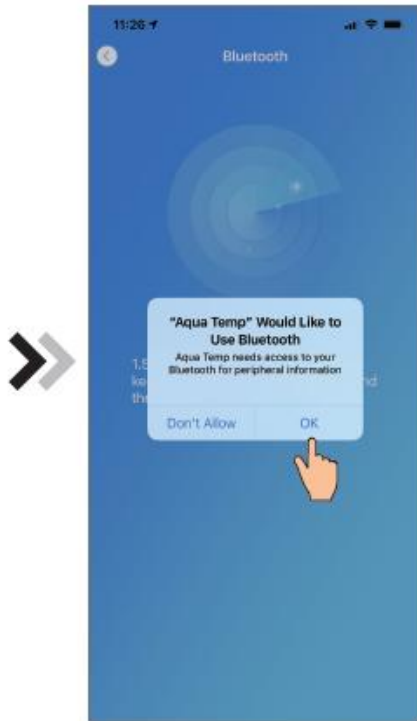

Fig.10 Autoriser bluetooth

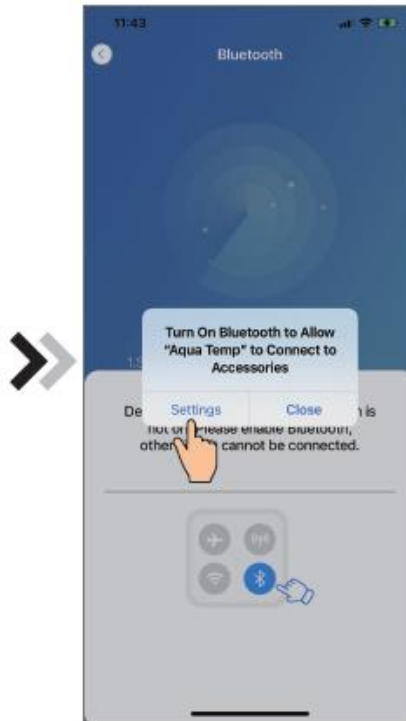

Fig.11 Activer l'autorisation de bluetooth

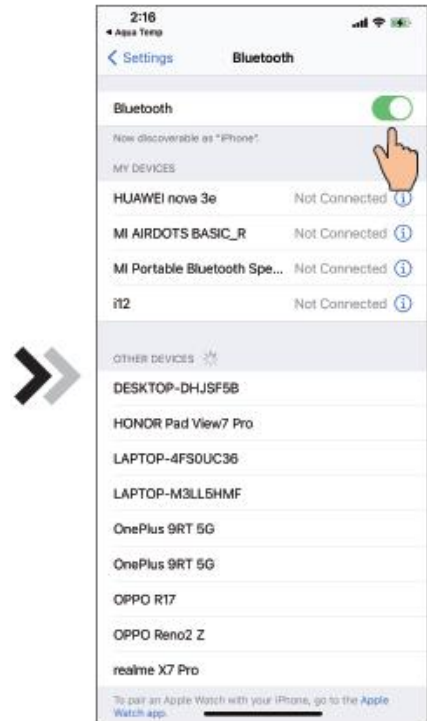

Fig.12 Interface de réglage bluetooth

4. Cliquez sur « OK » pour autoriser bluetooth (Fig.10) ;
5. Cliquez sur « Settings » (Paramètres) (Fig.11) pour entrer dans l'interface de paramétrage du bluetooth (Fig.12) ;
6. Allumez le bluetooth et revenez à l'application, entrez directement dans l'interface de recherche d'appareil (Fig. 13), l'application recherche automatiquement le module Wifi (Fig.14) ;
7. Cliquez sur ⑮ pour lier le dispositif (Fig.14) ;
8. Cliquez sur « OK » (Fig.15) pour permettre à l'application d'utiliser la caméra pour numériser le code WF sur le module Wifi (Fig.17.1), ou cliquez sur « manual input » (entrée manuelle) pour saisir le code WF (Fig.17.2).



Fig.13 Interface du dispositif de recherche

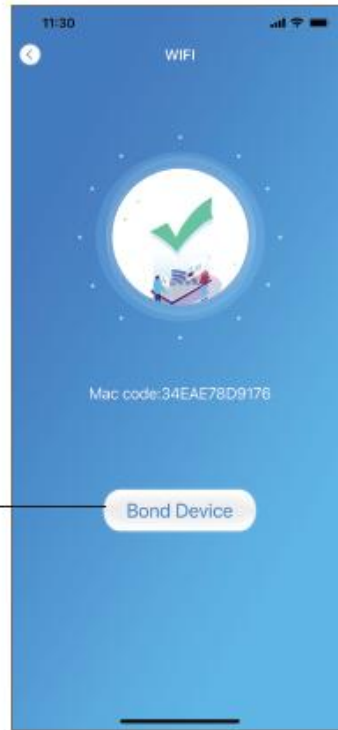

Fig.14 Interface du dispositif de liaison

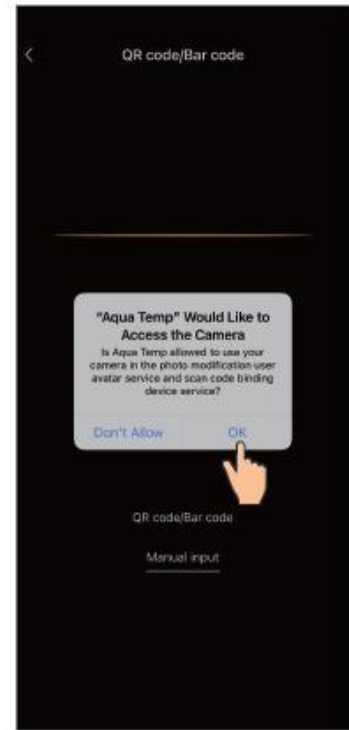

Fig.17.2 Interface d'entrée manuelle



Fig.16 Interface de numérisation



Fig.17.1 Code-barres WF

9. Cliquez sur « Confirmed » (Confirmé), la liaison du dispositif est effectuée (Fig.18).
10. Une fois la liaison Wifi effectuée, revenir à Mon dispositif (Fig.19) ;
11. Cliquez sur le dispositif directement puis passez à son interface principale (Fig.20).

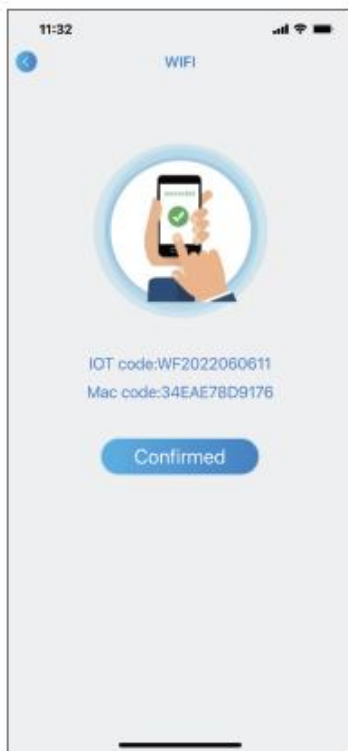

Fig.18 Interface Liaison du dispositif effectuée

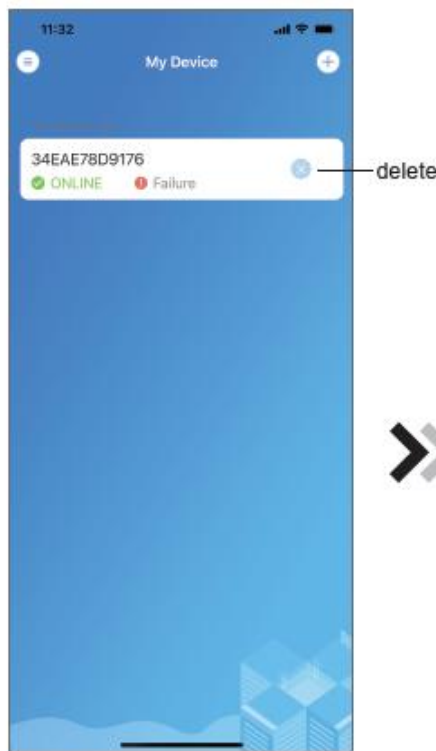

Fig.19 Interface Gestion du dispositif



Fig.20 Interface principale du dispositif

Réseau de configuration Wifi androïde

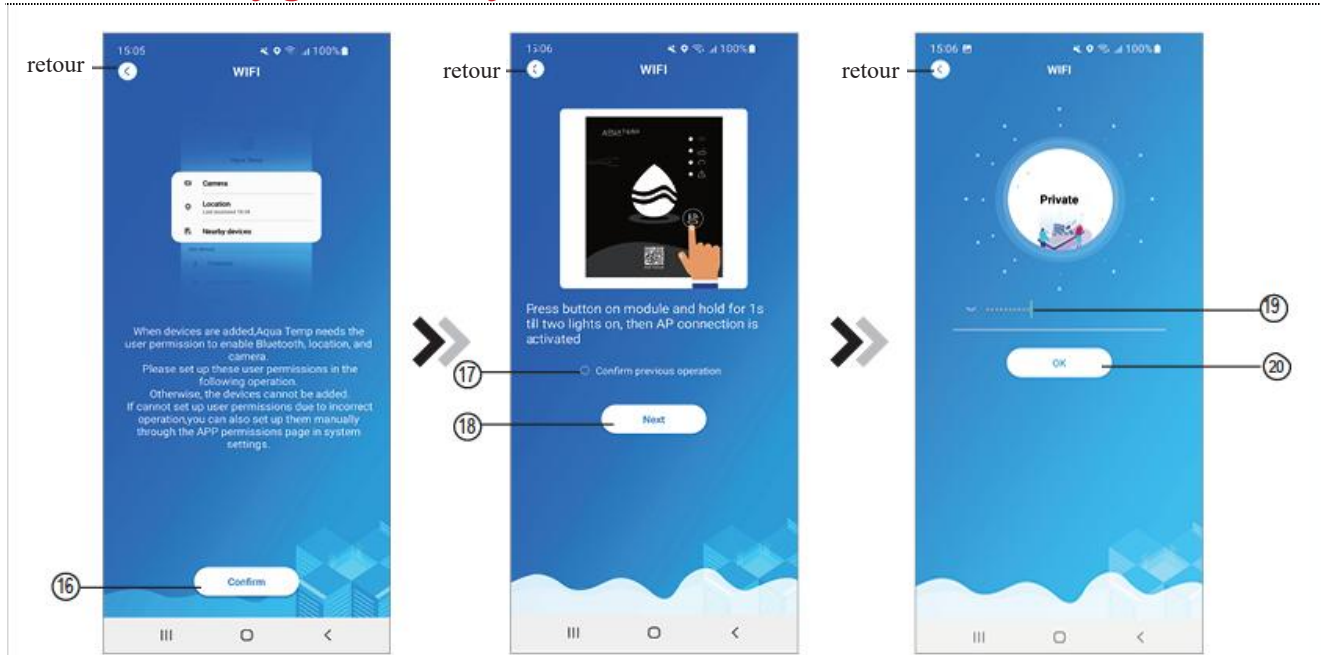

Fig.21 Interface de confirmation de l'autorisation

Fig.22 Interface module Wifi en marche

Fig.23 Interface de saisie du mot de passe

1. Cliquez sur ①⑥ pour confirmer l'autorisation de bluetooth, de la localisation et de la caméra (Fig.21) ;
2. Suivez les instructions sur la page (Fig.22), appuyez sur le bouton du module et maintenez-le pendant 1s jusqu'à ce que deux lumières s'allument, alors la connexion AP est activée, cliquez sur ①⑧ pour continuer ;

3. Cliquez sur ⑲ pour saisir le mot de passe Wifi pour la connexion actuelle, cliquez sur ⑳ pour confirmer.

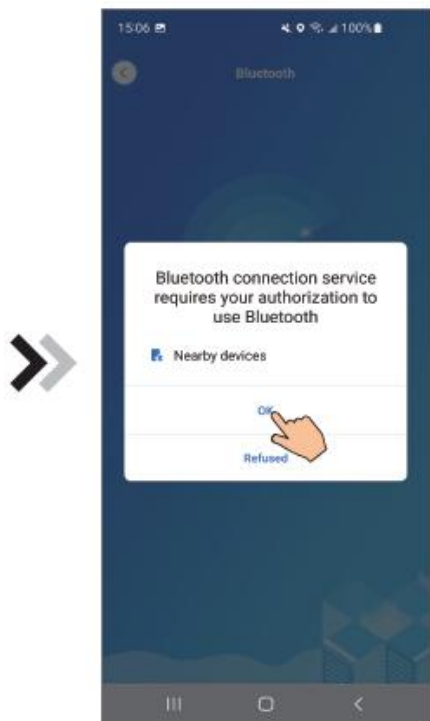

Fig.24 Activer l'autorisation de bluetooth

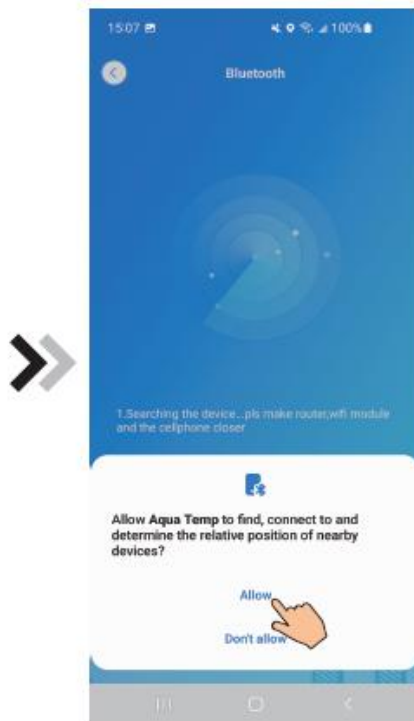

Fig.25 Activer l'autorisation de localisation

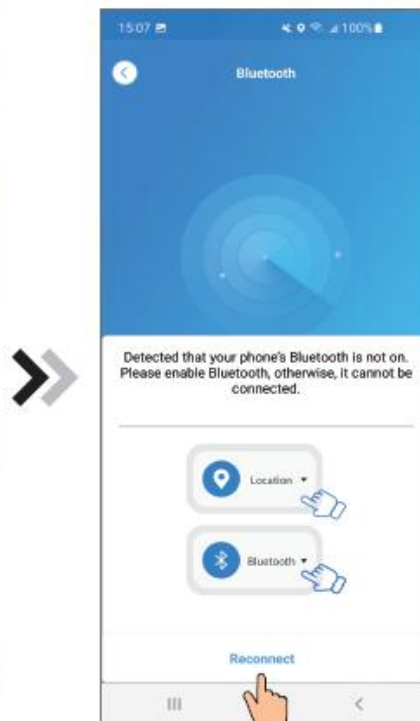

Fig.26 Interface de reconnexion

4. Cliquez sur « OK » pour activer l'autorisation de Bluetooth (Fig.24) ;
5. Cliquez sur « Allow » (Permettre) pour activer l'autorisation de bluetooth (Fig.25) ;
6. Cliquez sur « Reconnect » (Reconnecter) (Fig.26) passez directement à l'interface de dispositif de recherche (Fig.27), l'application recherche automatiquement le module Wifi (Fig.28) ;
7. Cliquez sur ㉑ pour lier le dispositif (Fig.28) ;
8. Cliquez sur « While using the app » (Tout en utilisant l'application) pour permettre à l'application d'utiliser la caméra pour numériser le code WF sur le module WIFI (Fig.31.1), ou cliquez sur « manual input » (entrée manuelle) pour entrer le code WF (Fig.32.2).



Fig.27 Interface du dispositif de recherche

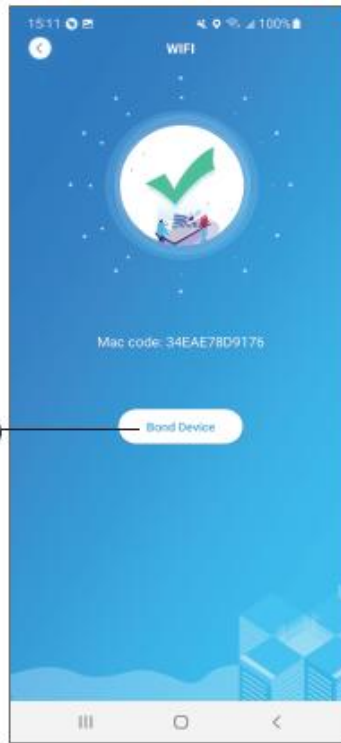

Fig.28 Interface du dispositif de liaison

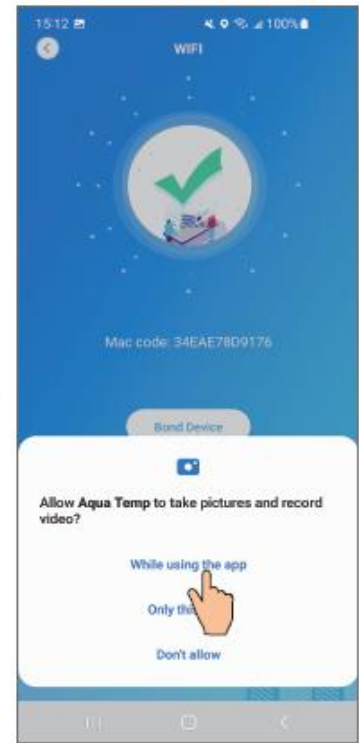

Fig.29 Activer l'autorisation de la caméra



Fig.31.2 Interface d'entrée manuelle

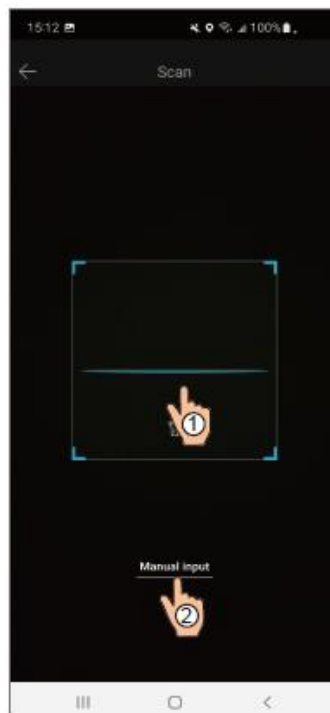

Fig.30 Interface de numérisation



Fig.31.1 Code-barres

9. Cliquez sur « OK », la liaison du dispositif est effectuée (Fig.33).
10. Une fois la liaison Wifi effectuée, revenir à Mon dispositif (Fig.19) ;
11. Cliquez sur le dispositif et passez directement à son interface principale (Fig.20).

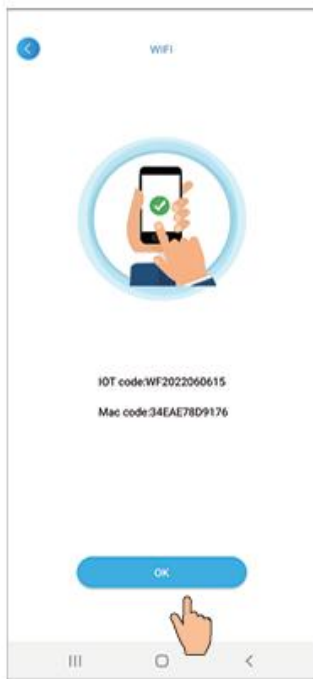

Fig.32 18 Interface Liaison du dispositif effectuée

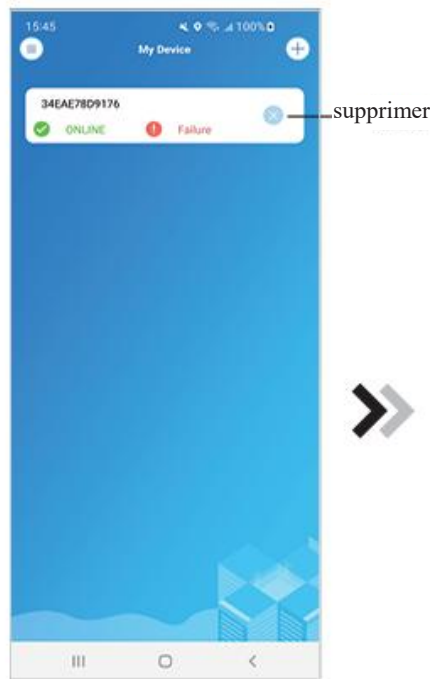

Fig.33 Interface Gestion du dispositif



Fig.34 Interface principale du dispositif

Gestion du dispositif

Les opérations de gestion de dispositif sont les suivantes :

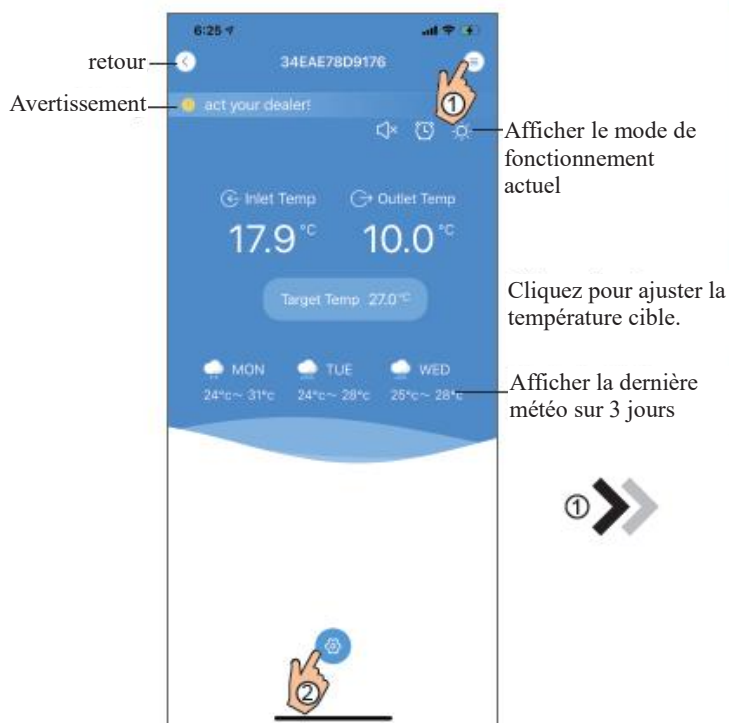

Fig.35 Interface principale du dispositif

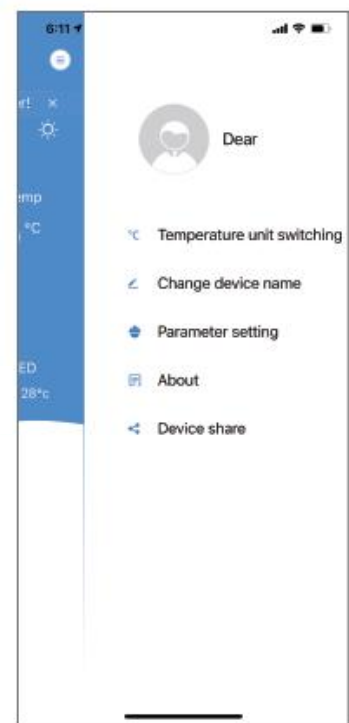
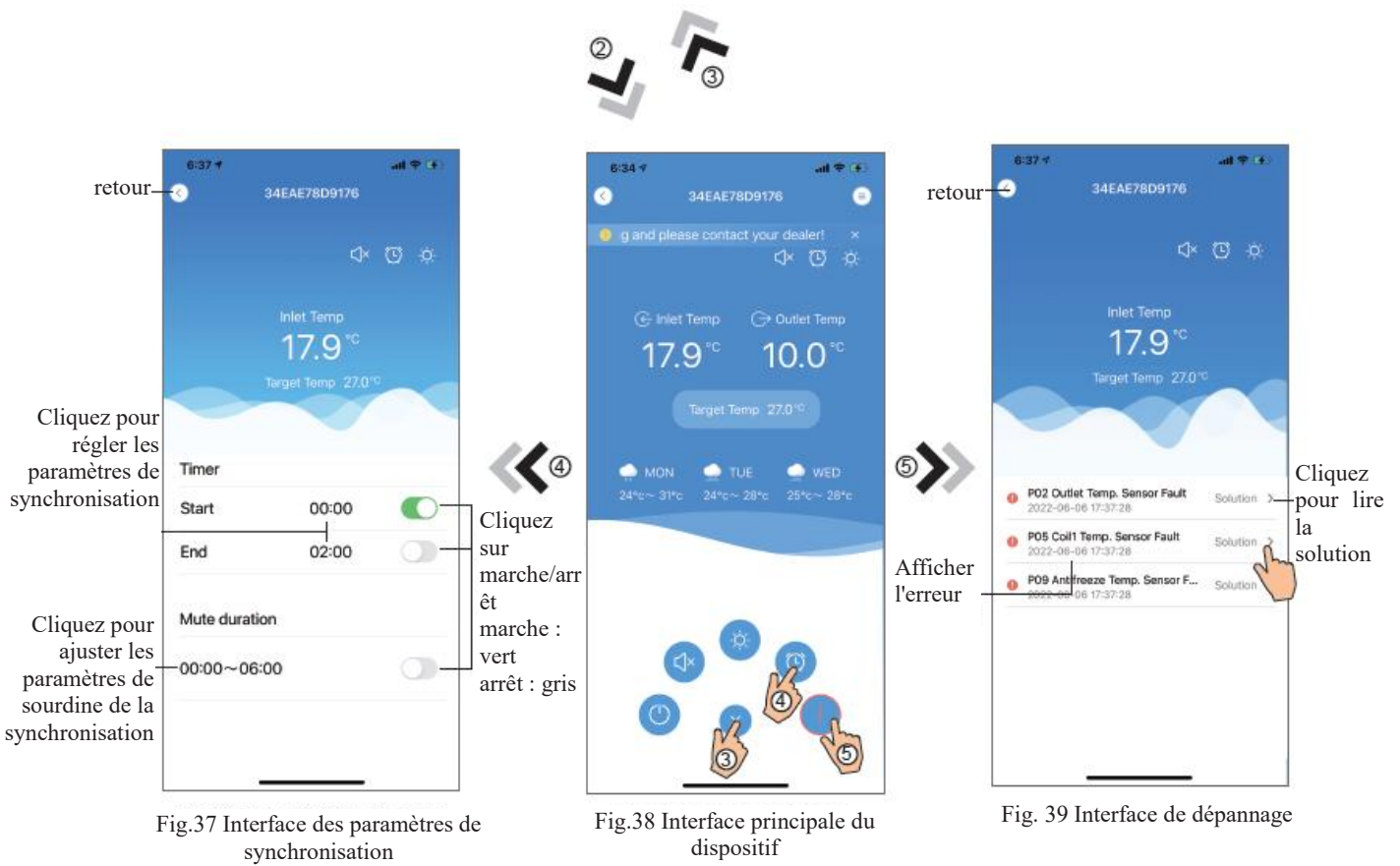

Fig.36 Interface du menu de droite



ICÔNE	NOM	FONCTIONS
	Marche/arrêt	Cliquez dessus pour allumer/éteindre l'unité
	Mode silencieux désactivé	Affiche le mode silencieux désactivé, cliquez dessus pour activer le mode silencieux
	Mode silencieux activé	Affiche le mode silencieux activé, cliquez dessus pour désactiver le mode silencieux
	Changement de mode	Changement de mode : Refroidissement--Chauffage--Auto
	Refroidissement	Affichez le mode Refroidissement, cliquez dessus pour changer le mode de fonctionnement
	Chauffage	Affichez le mode Chauffage, cliquez dessus pour changer le mode de fonctionnement
	Auto	Affichez le mode Auto, cliquez dessus pour changer le mode de fonctionnement
	Paramètres de synchronisation	Cliquez sur ce bouton pour allumer/éteindre la minuterie et mettre l'interface de paramètres de la minuterie en sourdine
	Dépannage	Cliquez sur ce bouton pour accéder à l'interface de dépannage
	Menu	Cliquez sur ce bouton pour déployer ou réduire le menu

Code : 20220608-0001

WIFI-Modul

BRUGERMANUAL



Læs denne brugermanual omhyggeligt inden brug
Opbevar denne brugermanual korrekt

Instruktioner om Brugerens Privatliv

Vi tager dit privatliv meget alvorligt, og vi lover at informere dig om, hvordan vi bruger dataene.

Brugernes private data, såsom postkasser, adresse, før vi uploader til skyen, får vi din tilladelse, og vi vil arbejde hårdt for at beskytte din datasikkerhed.

Beskrivelse

- Modtag datasignal fra skyserveren og transmitter til hovedenheden;
- Modtag datasignal fra hovedenhed og transmitter til skyserver;
- For at opnå fjernopgradering af WIFI-modulets baseplade MCU med skyserver;
- For at opnå den eksterne opgradering af hovedenheden med WIFI-modulets bundplade MCU.

Tekniske Parametre

BETJENINGSVOLTAGE: DC8V ~ 12V (Anbefalet værdi 12V)

BETJENINGSOVERING: Maks. tilbagevendende top 1A, gennemsnitlig standby-strøm 50mA

TEMPERATURRANGE: Betjeningstemp.: -30 °C ~ + 70 °C; Opbevaringstempel: -40 °C ~ + 85 °C

LED-INDIKATORLYS:

4 lys, Netværkskonfigurationsindikator, routerforbindelsesindikator, sky-serverforbindelsesindikator, 485 kommunikationsindikator;

DIMENSIONER (L×B×H): 78mm×63mm×24mm

Installation

- Der er en magnet på bagsiden af WIFI-modul, den kan installeres indendørs eller udendørs og undgå direkte sollys;
- Scan venligst følgende QR-kode for at downloade APP;



Funktionel Beskrivelse

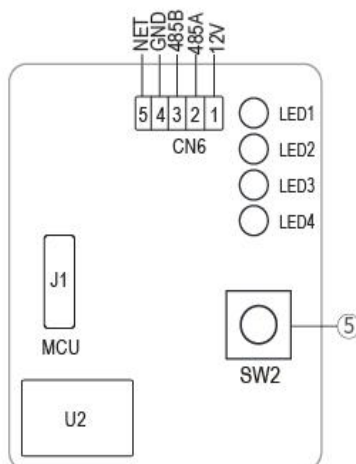
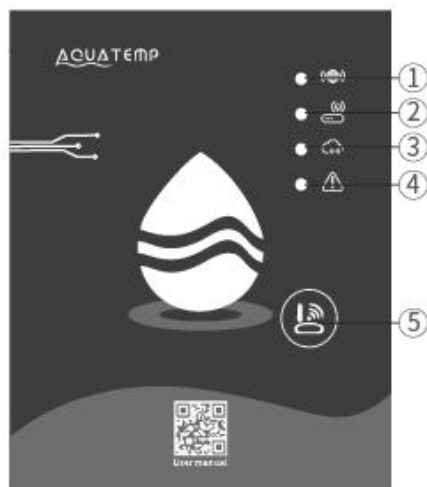

Konfigurationsknap

Kort presse:
Tilgængelig for at gå ind i AP
Link-konfigurationstilstand

MXL-WX17

ITEM	NAVN	LANG LYS	SLAV FLASH	EKSTINGUERNE
①	Netværkskonfigurationsindikator	Konfiguration Netværk	SmartLink- konfiguration	Udført
②	Routerforbindelsesindikator	Normalt	Unormalt	----
③	Cloud-serverforbindelsesindikator	Normalt	Unormalt	----
④	485 kommunikationsindikator	Normalt	Unormalt	----

Login til Konto

Brug e-mailadresse og adgangskode til at registrere, logge ind eller nulstille adgangskoden.

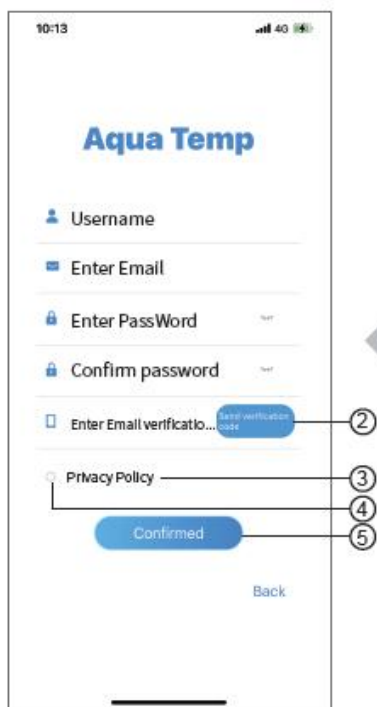

Fig.2 Grænseflade til registrering af en konto

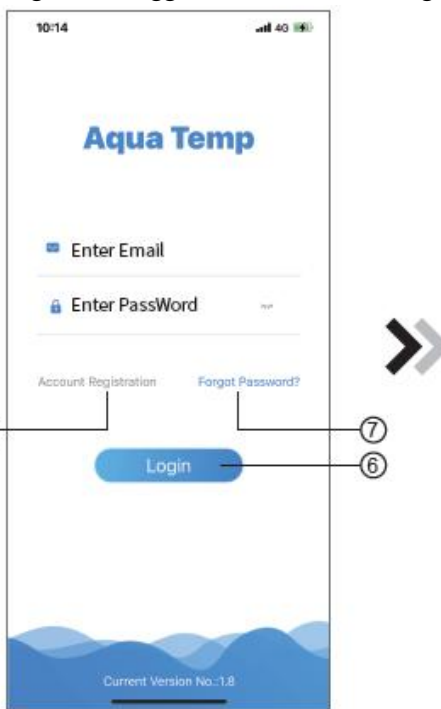

Fig.1 Login-grænseflade



Fig.3 Grænseflade for Glemte adgangskode

1. Registrering af konto: For at registrere en konto skal du klikke på ① (Fig.1) at gå til grænsefladen til Registrering af en Konto, udfylde de relevante oplysninger og klikke på ② at modtage bekræftelseskode, mens du har udfyldt ansøgningsoplysningerne, skal du klikke på ③ at læse detaljerne i Privatlivspolitikken, og klik derefter på ④ at acceptere, og klik på ⑤, registreringen er afsluttet.
Bemærk venligst, at gyldighedsperioden for en bekræftelseskode er 15 minutter, så du skal udfylde bekræftelseskode inden for 15 minutter, ellers skal du bede om en ny.
2. Log ind: Følg instruktionerne på siden (Fig.1), indtast din registrerede e-mailadresse og adgangskode, klik på ⑥ og springe til listen over enheder;
3. Glemte Adgangskode: Hvis du har glemt din adgangskode, skal du klikke på ⑦ (Fig.1), gå til grænsefladen Glemte Adgangskode (Fig.3). Følg vejledningen på siden, og udfyld de relevante oplysninger, klik på ⑧ at modtage en bekræftelseskode fra din postkasse, klik på ⑨ for at bekræfte, og nulstillingen af adgangskoden er udført.

Tilføj Enhed

Når du har logget ind, vises Grænsefladen Min Enhed (Fig. 4), og følg instruktionerne for at tilføje WIFI eller DTU.

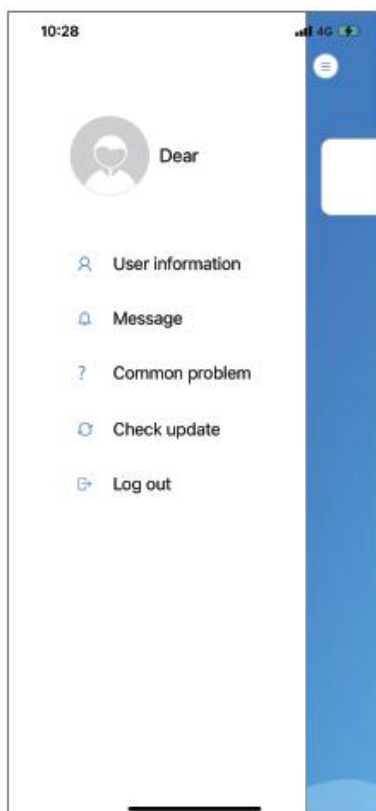

Fig.5 Menuen i venstre side

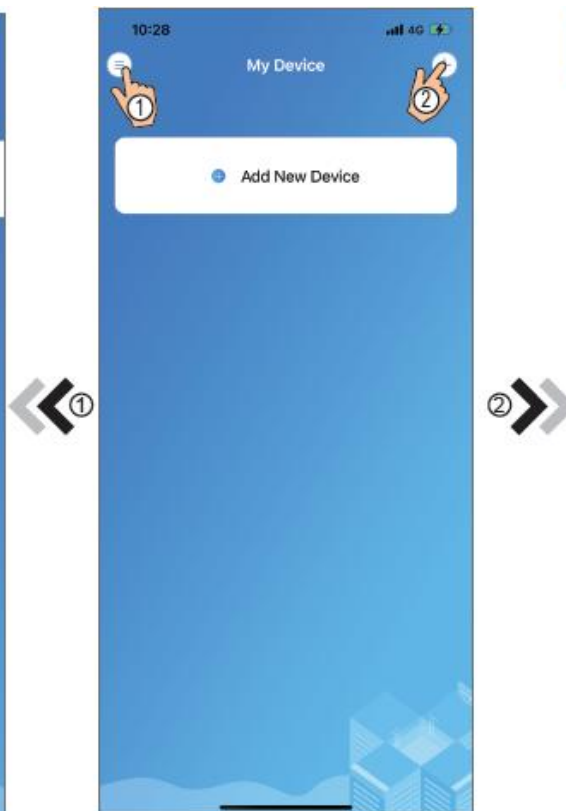

Fig.4 Grænseflade Min Enhed

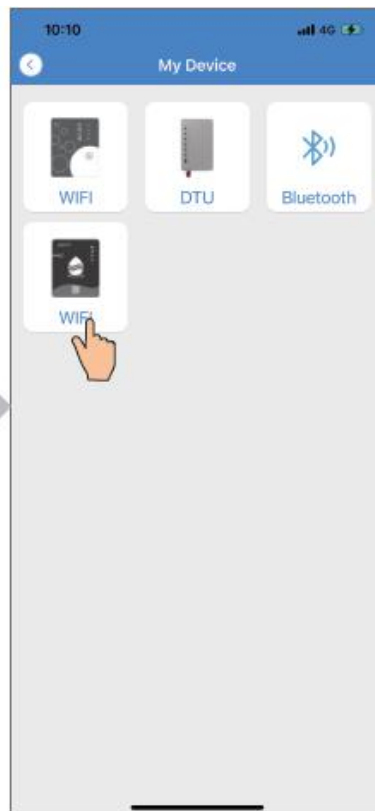

Fig.6 Grænseflade Tilføj Enhed

IOS WIFI-Konfigurationsnetværk

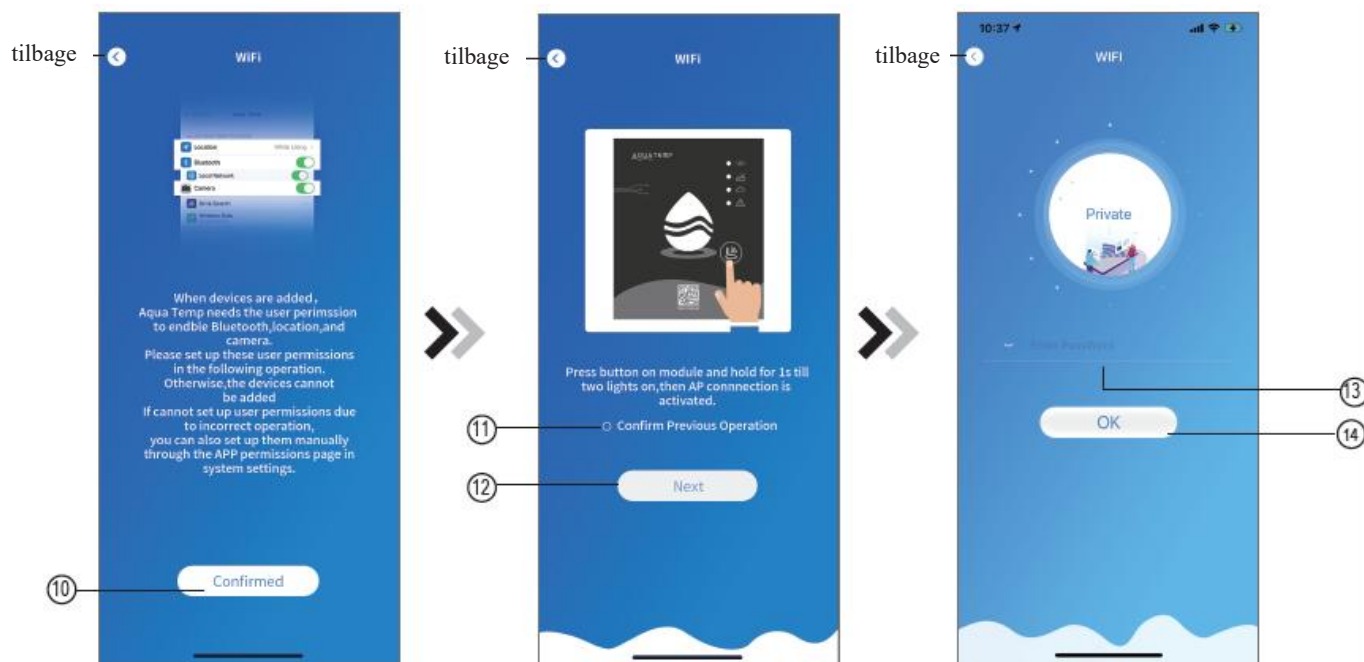

Fig.7 Grænseflade med bekræftede tilladelser

Fig.8 WIFI-Modul på grænseflade

Fig.9 Indtast adgangskode-grænseflade

1. Klik på ⑩ for at bekræfte tilladelsen af bluetooth, placering og kamera (Fig.7);
2. Følg instruktionerne på siden (Fig.8), tryk på knappen på modulet og hold den nede i 1s indtil to lys tændes, så er AP-forbindelsen aktiveret, klik på ⑫ til næste;
3. Klik på ⑬ for at indtaste WIFI-adgangskoden for den aktuelle forbindelse, klik på ⑭ for at bekræfte.



Fig.10 Tillad bluetooth-tilladelse

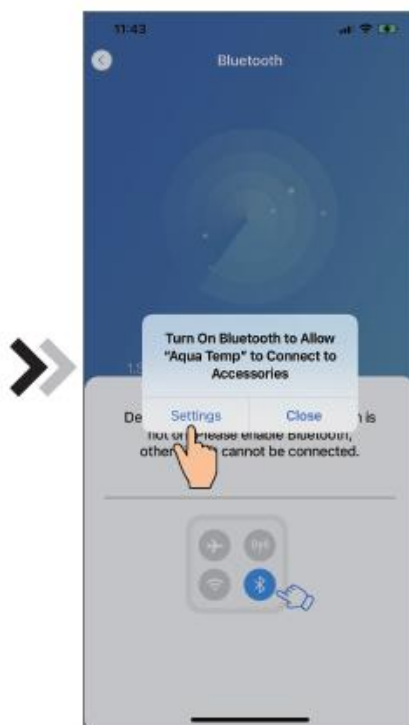

Fig.11 Aktiver bluetooth-tilladelse

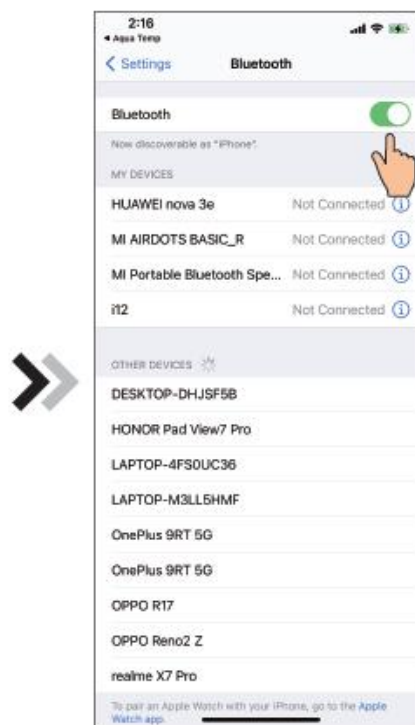

Fig.12 Bluetooth-indstillingsgrænseflade

4. Klik på "OK" for at tillade bluetooth-tilladelse (Fig.10);
5. Klik på "Settings"(Indstillinger)(Fig.11)for at komme ind i grænsefladen for bluetooth-indstillinger (Fig.12);
6. Tænd bluetooth og gå tilbage til APP'en, gå direkte ind i grænsefladen til søgning af enhed (Fig. 13), APP'en søger automatisk efter WIFI-Modul (Fig. 14);
7. Klik på ⑮ til bondingsanordningen (Fig.14);
8. Klik på "OK" (Fig.15) for at tillade appen at bruge kameraet til at scanne WF-Koden på WIFI-Modul (Fig.17.1), eller klik på "manual input"(manul indlæsning) for at indtaste WF-koden (Fig.17.2).

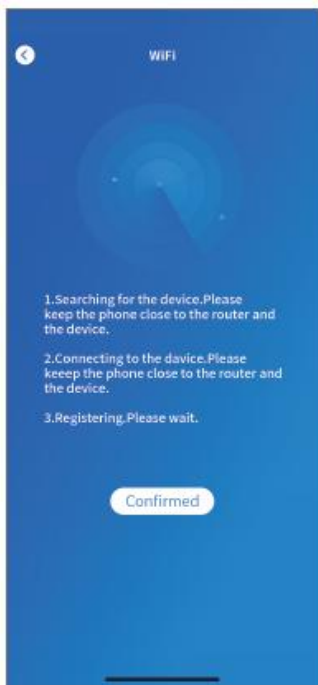

Fig.13 Grænseflade til søgning af enhed

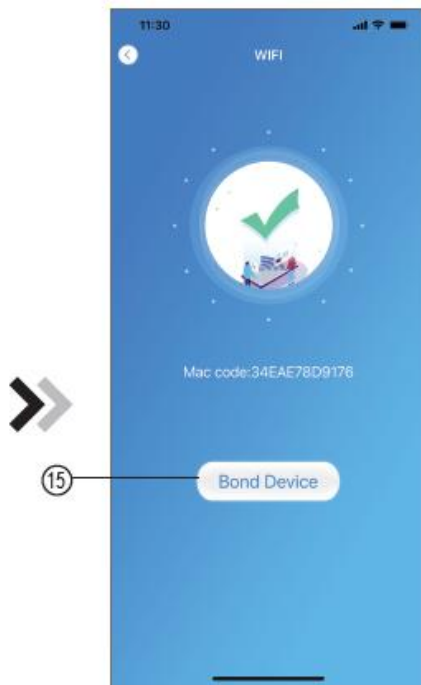

Fig.14 Grænseflade for bindingsenhed



Fig.15 Aktiver kameratilladelse



Fig.17.2 Grænseflade for manul indtastning



Fig.16 Scanning-grænseflade



Fig.17.1 Stregkode WF

9. Klik på "Confirmed"(Bekræftet), så er enheden forbundet (Fig.18).

- Når WIFI-binding er færdig, og spring tilbage til Min enhed (Fig.19);
- Klik på enheden og spring direkte til enhedens hovedgrænseflade (Fig.20).

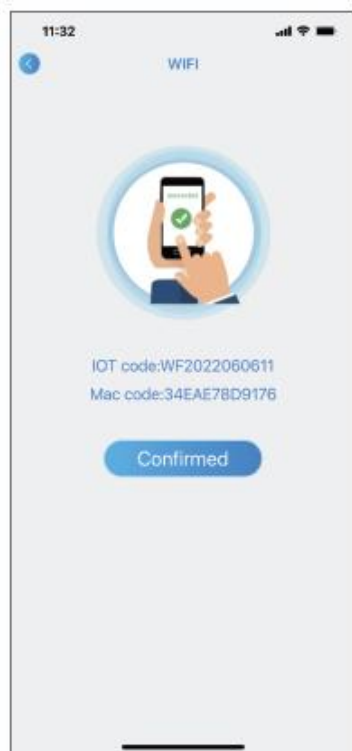

Fig.18 Grænseflade for bindingsanordning udført

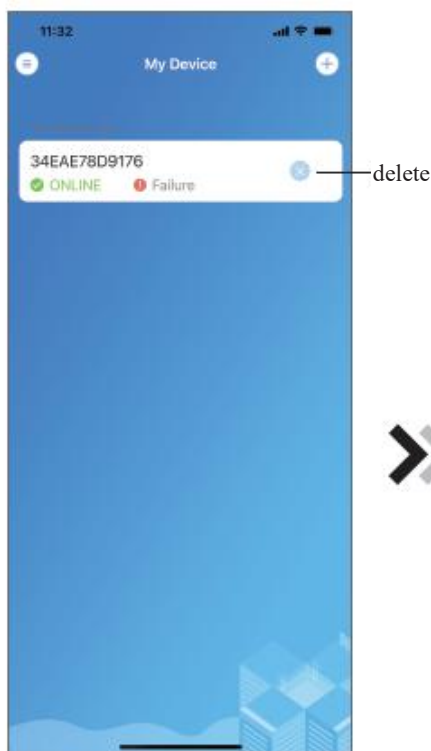

Fig.19 Grænseflade til enhedsstyring



Fig.20 Enhed Hovedgrænseflade

Android WIFI-Konfigurationsnetværk

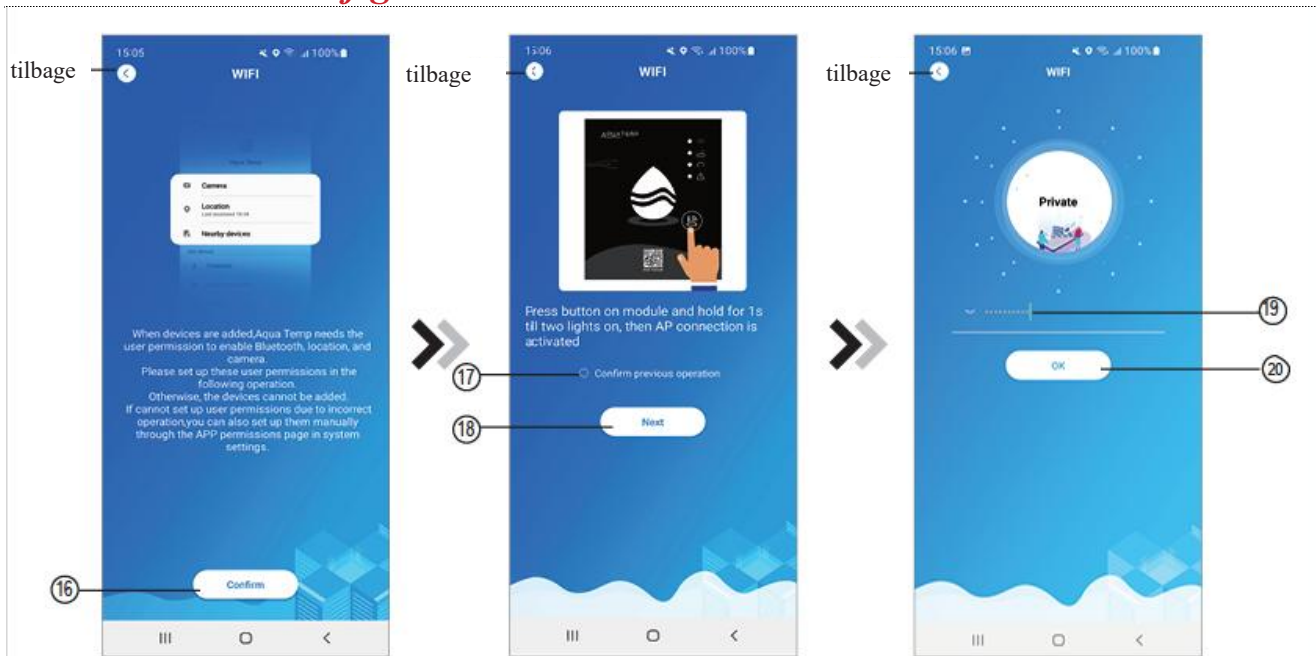

Fig.21 Grænseflade med bekræftede tilladelser

Fig.22 WIFI-modul på grænseflade

Fig.23 Indtast grænseflade for adgangskode

- Klik på ①6 for at bekræfte tilladelsen af bluetooth, placering og kamera (Fig.21);
- Følg vejledningen på siden (Fig. 22), tryk på knappen på modulet og hold den nede i 1 sek. indtil to lamper lyser,

så er AP-forbindelsen aktiveret, klik på ⑱ til næste;

3. Klik på ⑲ for at indtaste WIFI-adgangskoden for den aktuelle forbindelse, klik på ⑳ for at bekræfte.

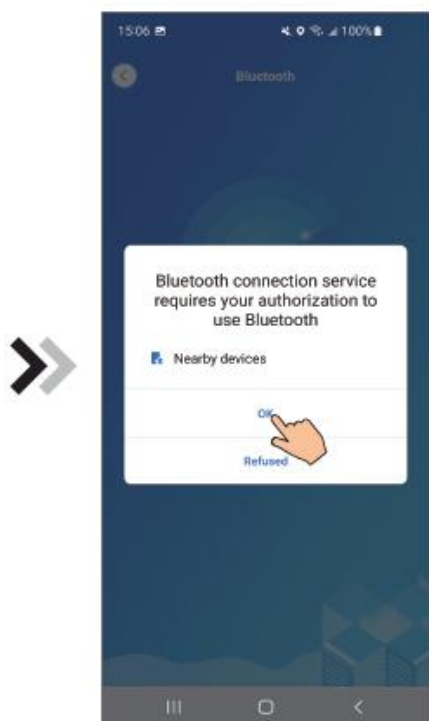

Fig.24 Aktiver bluetooth-tilladelse

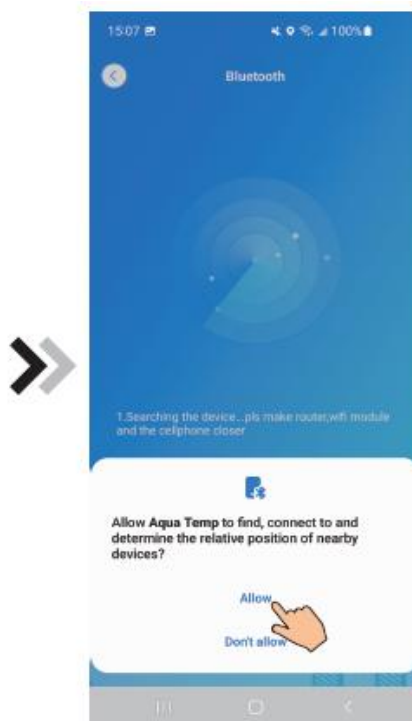

Fig.25 Aktiver tilladelse til placering

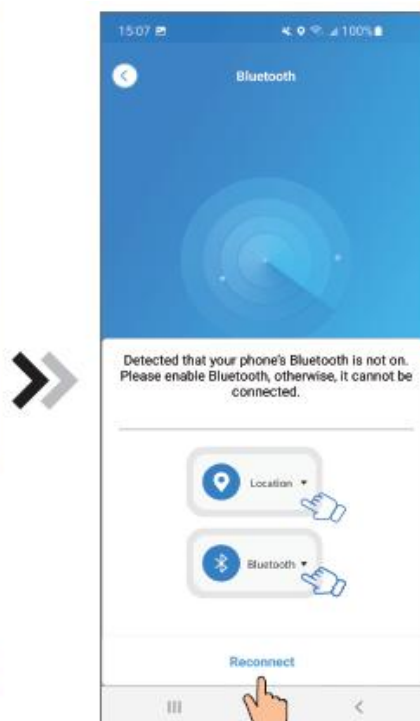

Fig.26 Genforbind grænseflade

4. Klik på "OK" for at aktivere bluetooth-tilladelse (Fig.24);
5. Klik på "Allow"(Tillad) for at aktivere bluetooth-tilladelsen (Fig.25);
6. Klik på "Reconnect"(Genforbindelse) (Fig.26) og spring straks til grænsefladen til søgning af enhed (Fig.27), APP'en søger automatisk efter WIFI-modulet (Fig.28);
7. Klik på ㉑ til bondingsanordningen (Fig.28);
8. Klik på "While using the app"(Når du bruger appen) tillad App at bruge kameraet til at scanne WF-Koden på WIFI-Modul (Fig.31.1), eller klik på "manual input"(manul indlæsning) for at indtaste WF-koden (Fig.32.2).



Fig.27 Grænseflade til søgning af enhed

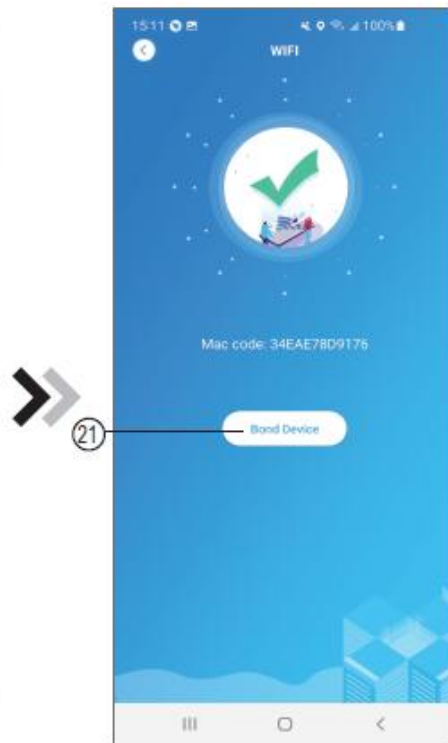

Fig.28 Grænseflade for bindingsenhed

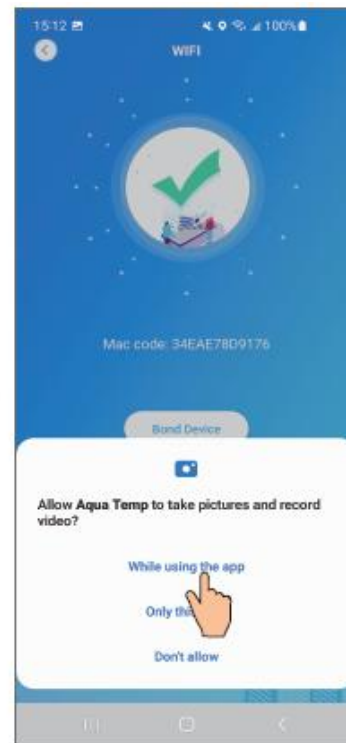

Fig.29 Aktiver kameratilladelse

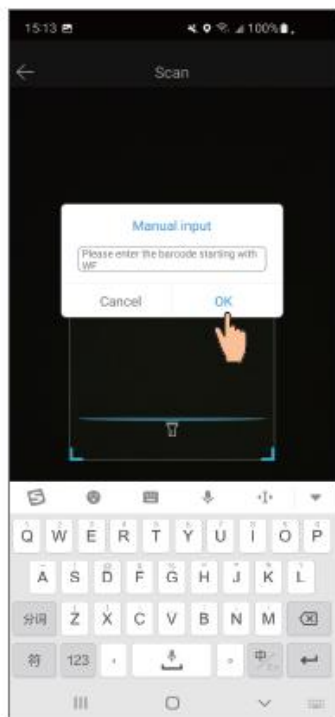

Fig.31.2 Grænseflade for manul indtastning

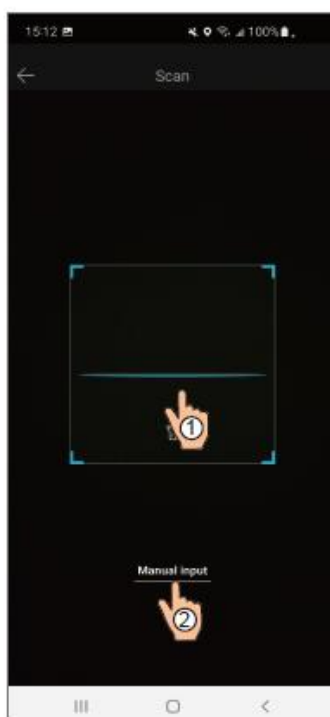

Fig.30 Scanning-grænseflade



Fig.31.1 Stregkode WF

9. Klik på "OK", enhedens binding er færdig (Fig.33).
10. Når WIFI-binding er færdig, og spring tilbage til Min Enhed (Fig.19);
11. Klik på enhede for at springe direkte til enhedens hovedgrænseflade (Fig.20).

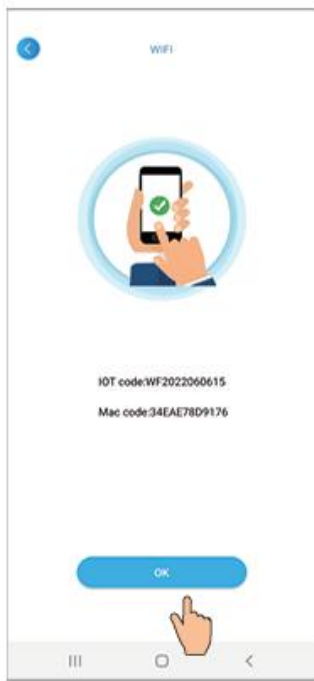

Fig.32 Grænseflade for bindingsanordning udført

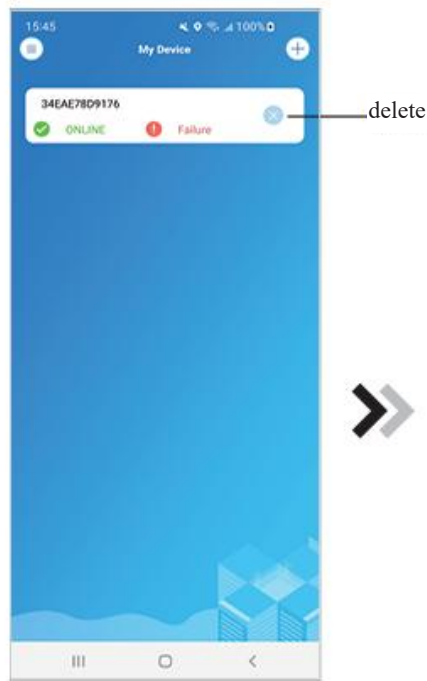

Fig.33 Grænseflade for enhedsstyring



Fig.34 Enhed Hovedgrænseflade

Enhedsstyring

Enhedsstyringsoperationer er som følger:



Fig.35 Enhed Hovedgrænseflade

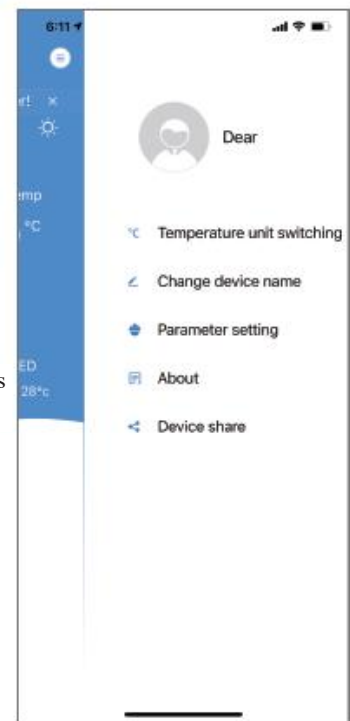

Fig.36 Grænsefladen i højre side af menuen

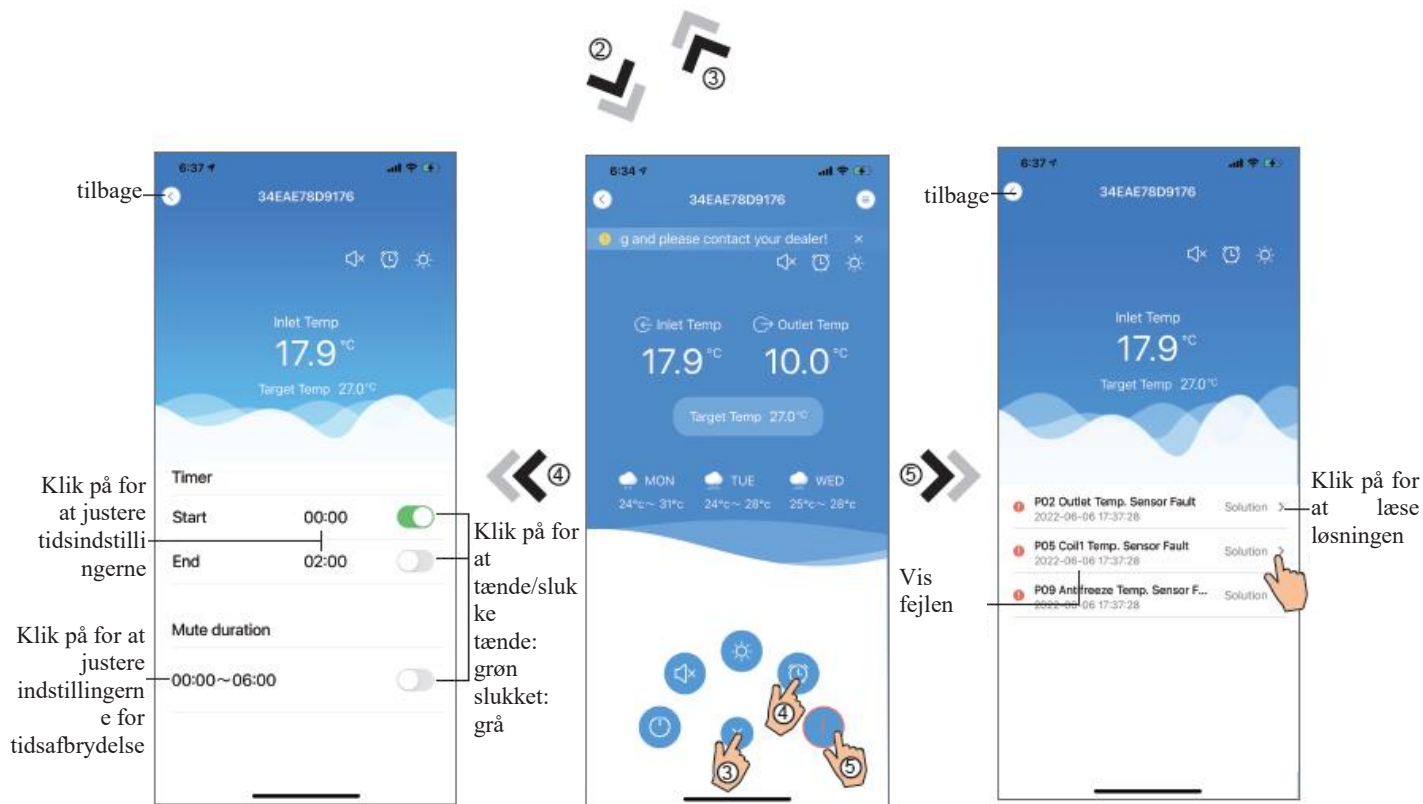

Fig.37 Grænseflade for Tidsindstillinger

Fig.38 Enhed Hovedgrænseflade

Fig. 39 Grænseflade til fejlfinding

ICON	NAVN	FUNKTIONER
	TÆNDE/SLUKKE	Klik på den for at tænde/slukke enheden
	Lydløs Tilstand Slukke	Vis lydløs tilstand slukket, klik på den for at aktivere den lydløse tilstand
	Lydløs Tilstand Tænde	Vis lydløs tilstand på, klik på den for at slå den lydløse tilstand fra
	Skift af Tilstand	Ændring af tilstand: Køling--Varme-- Automatisk
	Køling-	Vis køletilstand, klik på den for at ændre driftstilstand
	Varme	Vis af opvarmningstilstand, klik på den for at ændre driftstilstand
	Automatisk	Vis Autotilstand, klik på den for at ændre driftstilstand
	Timingsindstillinger	Klik på den for at springe til grænsefladen til indstilling af timer tænde/slukke og timer til lydløs timer
	Fejlfinding	Klik på den for at gå til fejlfindingsgrænsefladen
	Menuen	Klik på for at folde menuen ud eller sammen

Kode: 20220608-0001

WIFI-modul

BRUKSANVISNING



Läs denna bruksanvisning noggrant före användning
Vänligen förvara den här användarhandboken korrekt

Instruktioner För Användarens Integritet

Vi tar din integritet på största allvar och vi lovar att informera dig om hur vi använder uppgifterna.

Användarnas privata data, till exempel brevlådor, adress, innan vi laddar upp till molnet får vi ditt tillstånd och vi kommer att arbeta hårt för att skydda din datasäkerhet.

Beskrivning

- Ta emot datasignal från molnservern och sänd till huvudenheten;
- Ta emot datasignal från huvudenheten och sänd till molnservern;
- För att uppnå fjärruppgradering av WIFI-modulens basplatta MCU med hjälp av molnservern;
- För att uppnå fjärruppgraderingen av huvudenheten med hjälp av WIFI-modulens bottenplatta MCU.

Tekniska Parametrar

DRIFTSPÄNNING: DC8V~12V (rekommenderat värde 12V)

DRIFTSTRÖM: Max. återkommande topp 1A, Genomsnittlig standby ström 50mA

TEMP. OMRÅDE: Drift Temp.: -30°C~ +70°C; Lagringstemperatur.: -40°C~+85°C

LED-INDIKATORLAMPA:

4 ljus, nätverkskonfigurationsindikator, routeranslutningsindikator, molnserveranslutningsindikator, 485 kommunikationsindikator;

MÅTT (L-KG-B-KG H): 78mm×63mm×24mm

Installation

- Det finns en magnet på baksidan av WIFI-modulen, den kan installeras inomhus eller utomhus och undvika direkt solljus;
- Vänligen skanna följande QR-kod för att ladda ner APP;



Funktionell Beskrivning

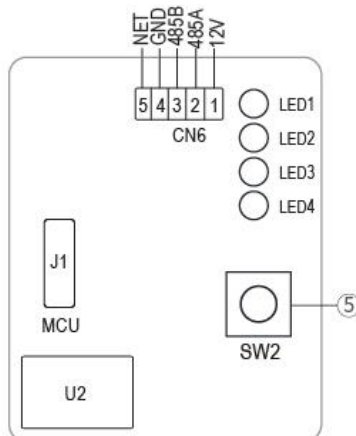
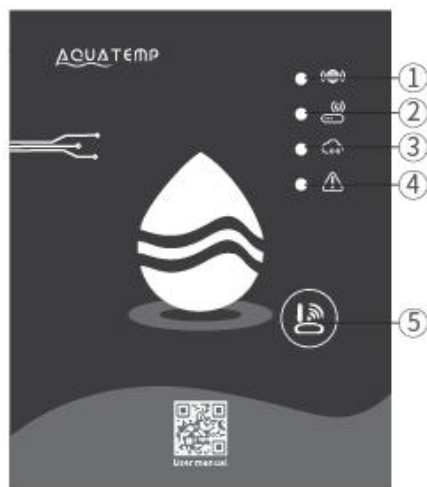

Konfigurationsknapp
Kort tryckning:
Tillgänglig för att gå in i AP
Link konfigurationsläge.

MXL-WX17

OBJEKT	NAMN	LÅNGT LJUS	LÅNGSAM BLIXT	SLÄCKA
①	Indikator för nätverkskonfiguration	Konfigurera Nätverk	Konfigurera Smart Link	Färdig
②	Routerns anslutningsindikator	Normal	Onormal	----
③	Anslutningsindikator för molnserver	Normal	Onormal	----
④	485 kommunikationsindikator	Normal	Onormal	----

Kontoinloggning

Använd e-postadress och lösenord för att registrera, logga in eller återställa lösenordet.



Fig.2 gränssnitt för registrering av

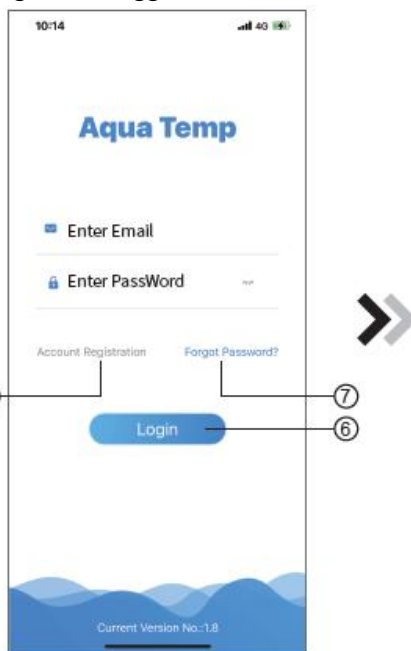

Fig.1 inloggningsgränssnitt

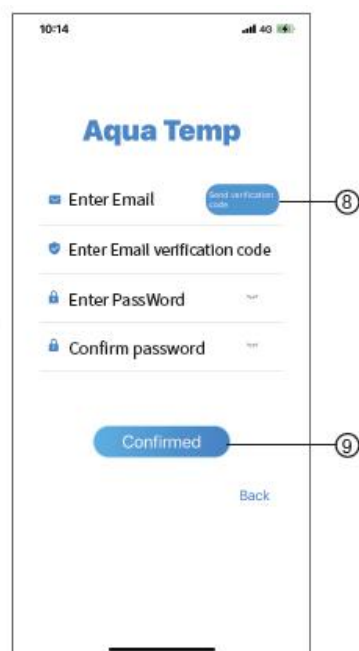

Fig.3 Glömt lösenordgränssnitt

1. Kontoregistrering: för att registrera ett konto, klicka på ① (Fig.1) för att hoppa till Kontoregistreringsgränssnittet, fyll i relevant information och klicka på ② om du vill ta emot verifieringskoden klickar du på när programinformationen är klar ③ om du vill läsa detaljerna i sekretesspolicyn klickar du på ④ för att godkänna och klicka ⑤, registrering är klar.
Observera att giltig tid för en verifieringskod är 15min, fyll i verifieringskoden inom 15min, annars måste du be om en ny.
2. Logga in: Följ instruktionerna på sidan (Fig.1), Ange din registrerade e-postadress och lösenord, klicka ⑥ och hoppa till Enhetslista;
3. Glömt lösenord: medan du glömmet ditt lösenord klickar du på ⑦ (Fig.1), Hoppa till gränssnittet Glömt Lösenord (Fig.3). Följ instruktionerna på sidan, fyll i relevant information, klicka på ⑧ för att få verifieringskod från din brevlåda, klicka på ⑨ för att bekräfta och återställning av lösenord görs.

Lägg Till Enhet

Efter inloggning visar mitt enhetsgränssnitt (Fig. 4), Följ instruktionerna för att lägga till WIFI eller DTU.

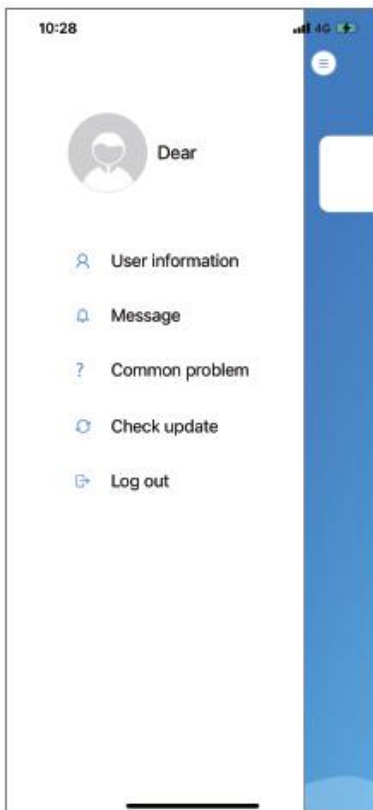

Fig.5 Meny till vänster

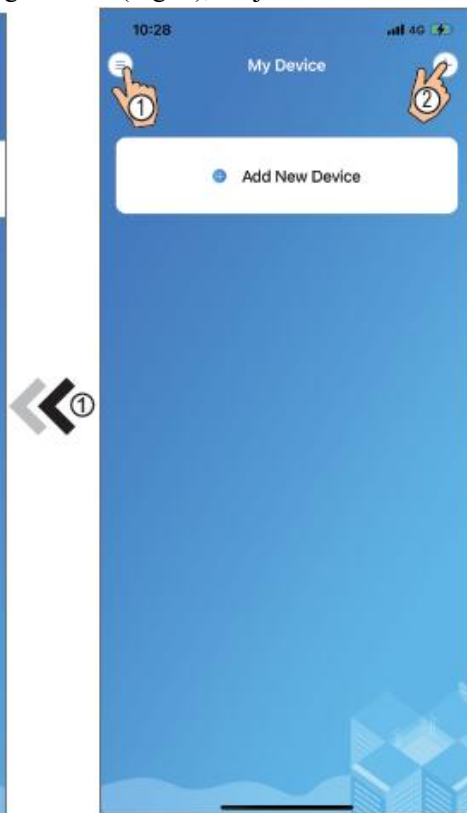

Fig.4 Gränssnitt Min enhet

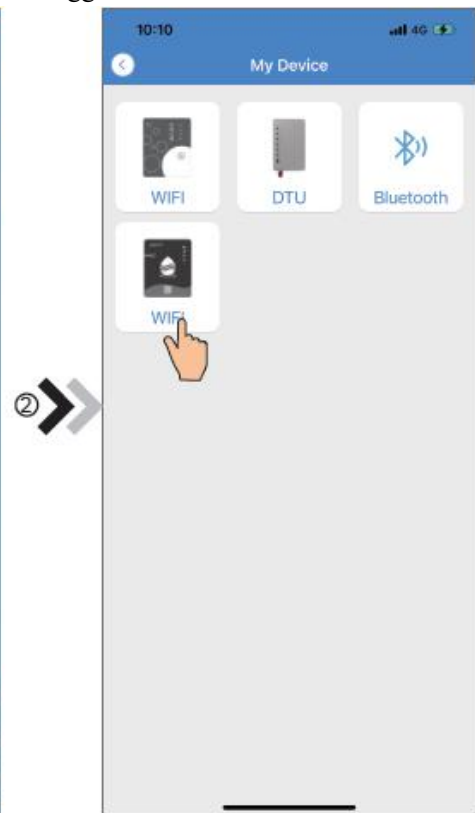

Fig.6 Gränssnitt Lägg till enhet

IOS WIFI konfigurera nätverk

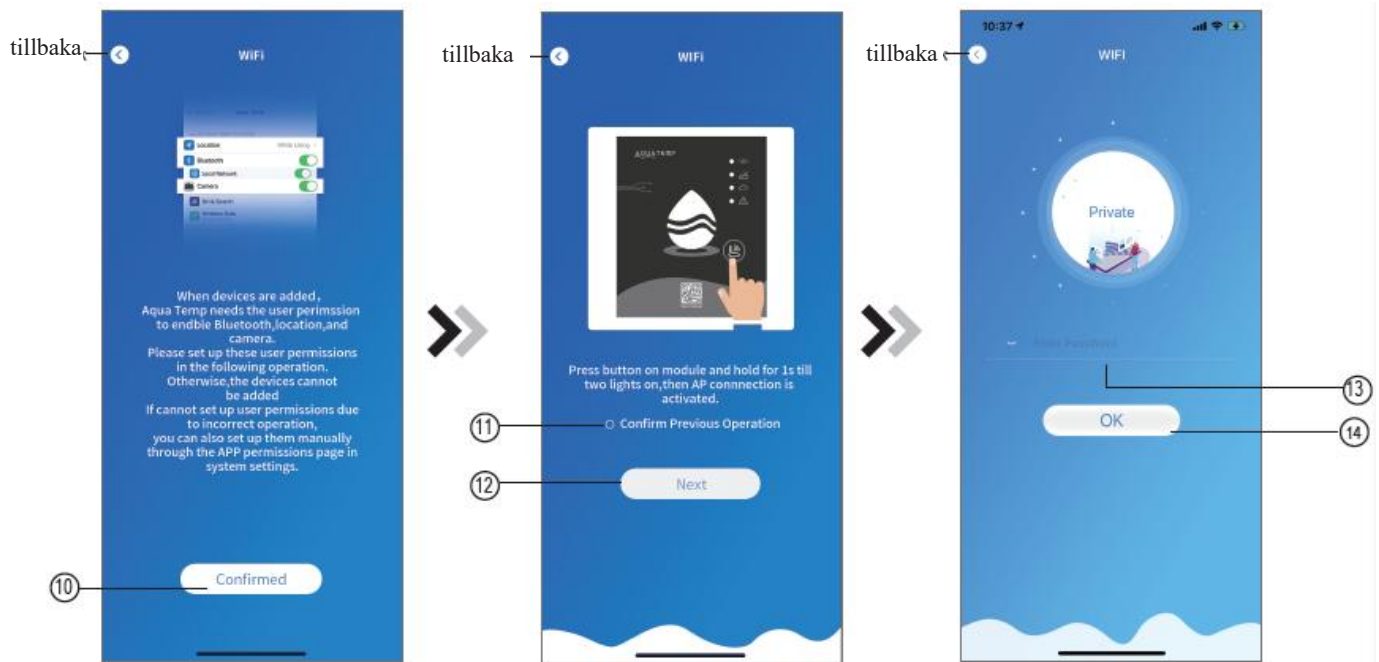

Fig.7 gränssnitt tillstånd bekräftat

Fig.8 Gränssnitt WIFI-modul på

Fig.9 Gränssnitt Ange lösenord

1. Klicka ⑩ för att bekräfta tillståndet för Bluetooth, plats och kamera (Fig.7);
2. Följ anvisningarna på sidan (Fig.8), tryck på knappen på modulen och håll i 1s tills två lampor tänds, då är AP-anslutningen är aktiverad, klicka ⑫ till nästa;
3. Klicka ⑬ för att ange WIFI-lösenordet för den aktuella anslutningen, klicka på ⑭ bekräfta.



Fig.10 Tillåt bluetooth-tillstånd

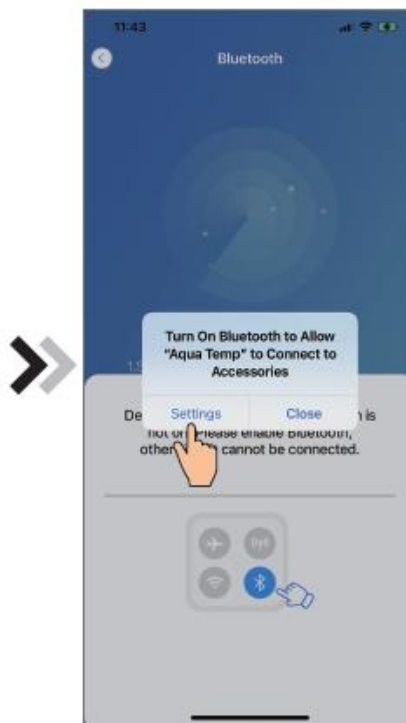

Fig.11 Aktivera bluetooth-behörighet



Fig.12 Bluetooth-inställningsgränssnitt

4. Klicka på "OK" för att tillåta Bluetooth-tillstånd (Fig.10);
5. Klicka På "Settings"(Inställningar) (Fig.11) för att komma in i Bluetooth-inställningsgränssnittet (Fig.12);
6. Slå på Bluetooth och tillbaka till appen, skriv in sökenhetens gränssnitt (Fig. 13) söker appen automatiskt efter WIFI-modulen (Fig.14);
7. Klicka (15) för att ansluta enheten (Fig.14);
8. Klicka på "OK" (Fig.15) för att tillåta att appen använder kameran för att skanna WF-koden på WIFI-modulen (Fig.17.1), eller klicka på "manual input"(manuell inmatning) för att ange WF-koden (Fig.17.2).



Fig.13 Gränssnitt söka enhet

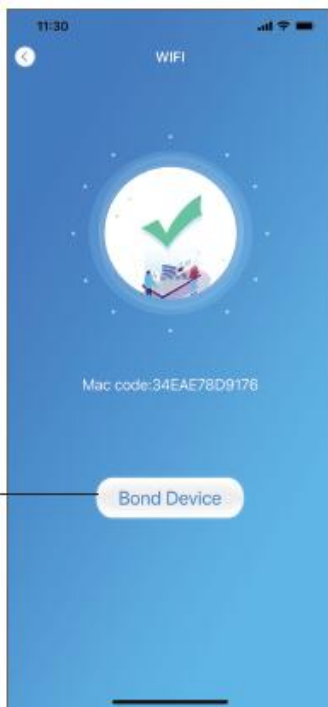

Fig.14 Gränssnitt Bind enhet

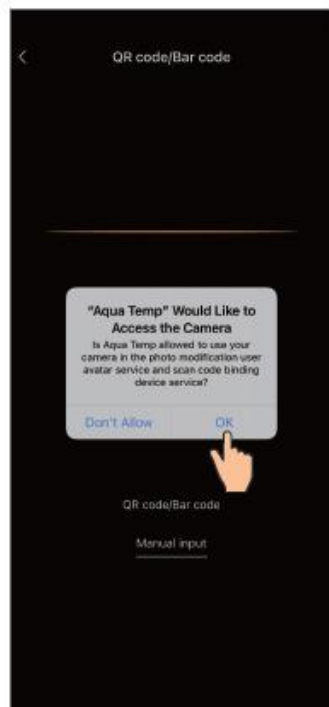

Fig.15 aktivera kameratillstånd



Fig.17.2 Gränssnitt manuell ingång



Fig.16 Skanningsgränssnitt



Fig.17.1 WF streckkod

9. Klicka på "Confirmed"(bekräftad), enhetsbindning är klar (Fig.18).
10. När WIFI-bindning är klar och hoppa tillbaka till min enhet (Fig.19);
11. Klicka på enheten direkt hoppa till enhetens huvudgränssnitt (Fig.20).

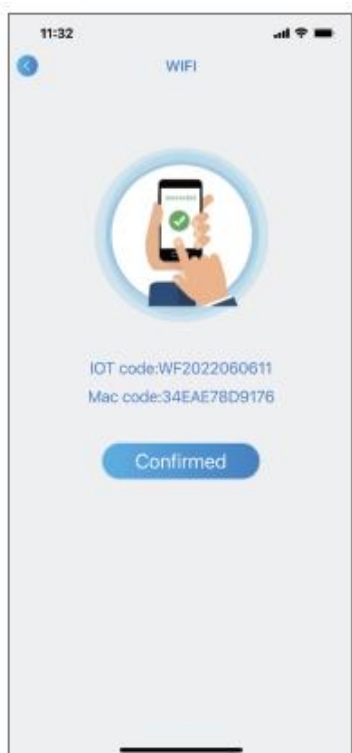

Fig.18 Gränssnitt Bind enhet gjort

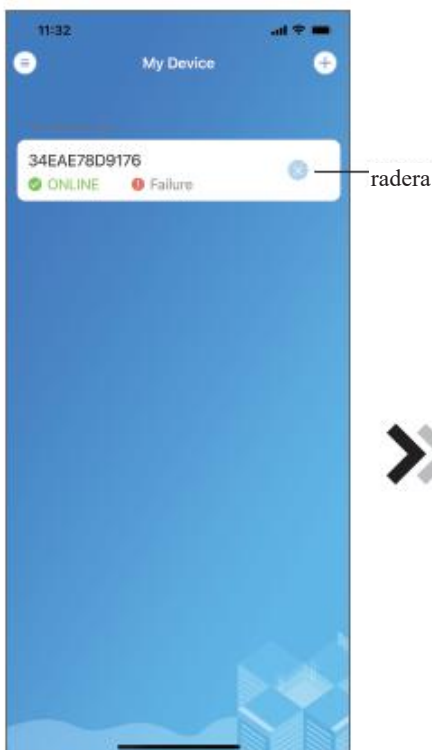

Fig.19 Gränssnitt för enhetshantering



Fig.20 Huvud gränssnittenhet

Android WIFI konfigurera nätverk

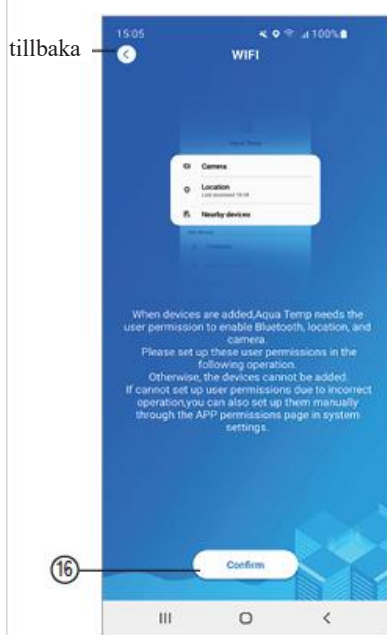

Fig.21 Gränssnitt tillstånd bekräftat



Fig.22 Gränssnitt WIFI-modul på

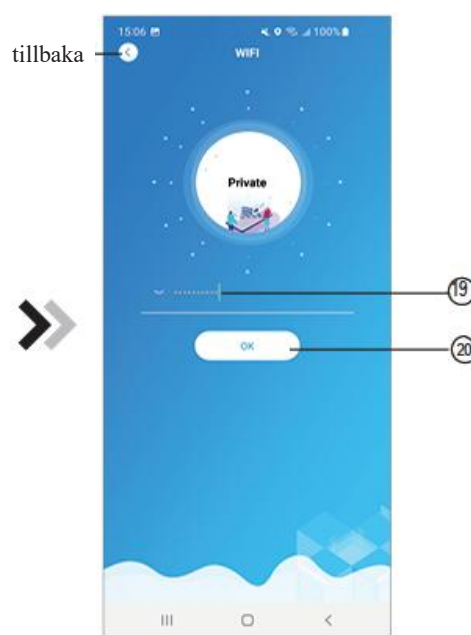

Fig.23 Gränssnitt Ange lösenordet

1. Klicka ①⑥ för att bekräfta tillståndet för Bluetooth, plats och kamera (Fig.21);

2. Följ anvisningarna på sidan (Fig.22), tryck på knappen på modulen och håll i 1s tills två lampor tänds, då AP-anslutningen är aktiverad, klicka ⑱ till nästa;
3. Klicka ⑲ för att ange WIFI-lösenordet för den aktuella anslutningen, klicka på ⑳ bekräfta.

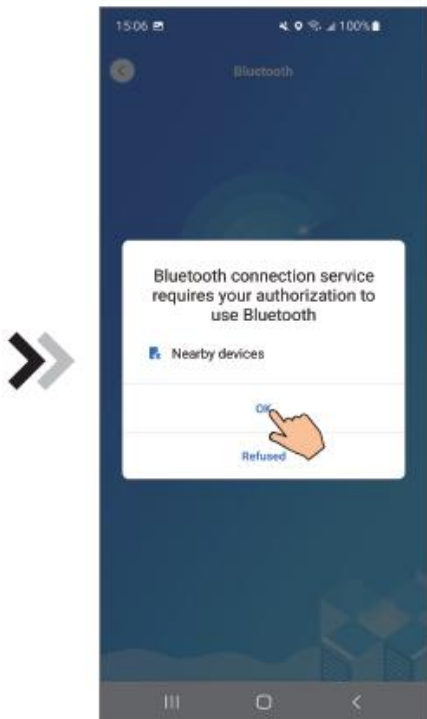

Fig.24 Aktivera bluetooth-behörighet

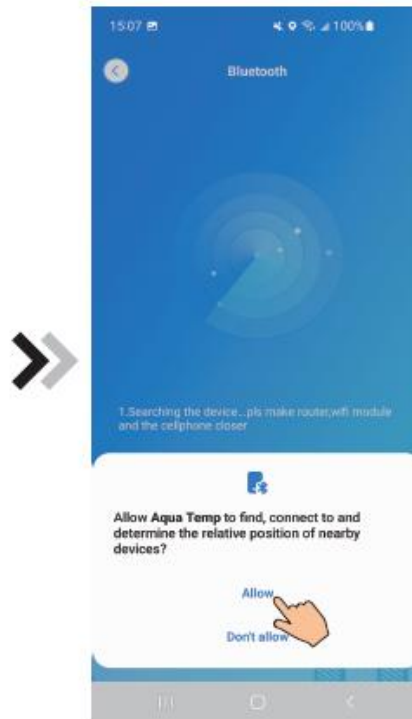

Fig.25 Aktivera platsbehörighet

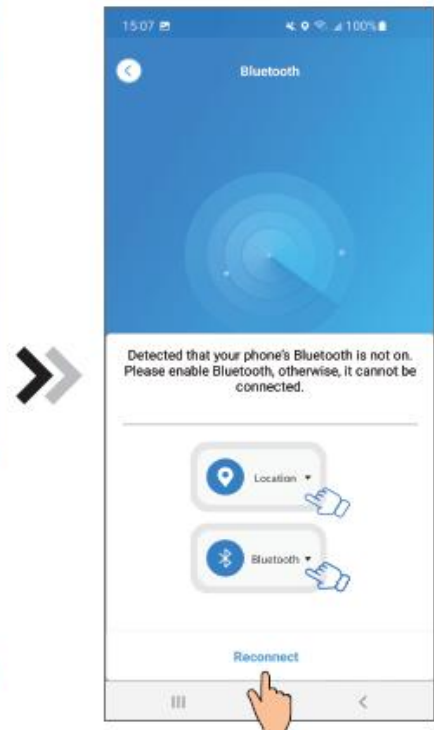

Fig.26 Anslut gränssnittet igen

4. Klicka på "OK" för att aktivera Bluetooth-tillstånd (Fig.24);
5. Klicka på "Allow" (Tillåt) för att aktivera Bluetooth-tillstånd (Fig.25);
6. Klicka På "Reconnect"(Anslut Igen) (Fig.26) hoppa direkt till söka enhetsgränssnitt (Fig.27) söker appen automatiskt efter WIFI-modulen (Fig.28);
7. Klicka ㉑ för att binda enheten (Fig.28);
8. Klicka på "While using the app"(när du använder appen) låt appen använda kameran för att skanna WF-koden på WIFI-modulen (Fig.31.1), eller klicka på "manual input"(manuell inmatning) för att ange WF-koden (Fig.32.2).



Fig.27 Gränssnitt sök enhet

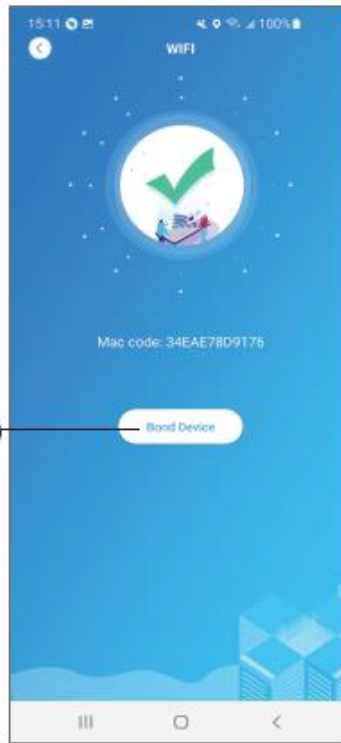

Fig.28 Gränssnitt Bind enhet

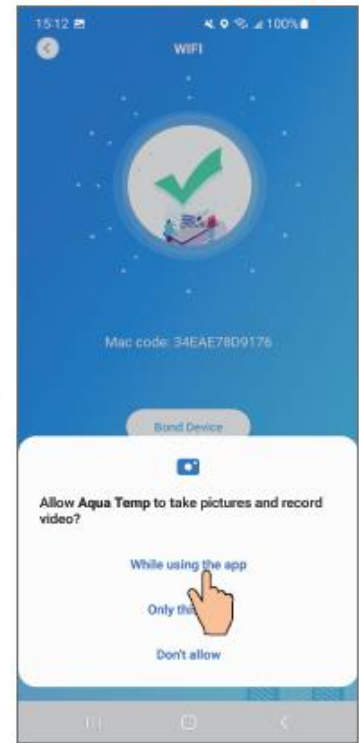

Fig.29 aktivera kameratillstånd



Fig.31.2 Gränssnitt manuell ingång

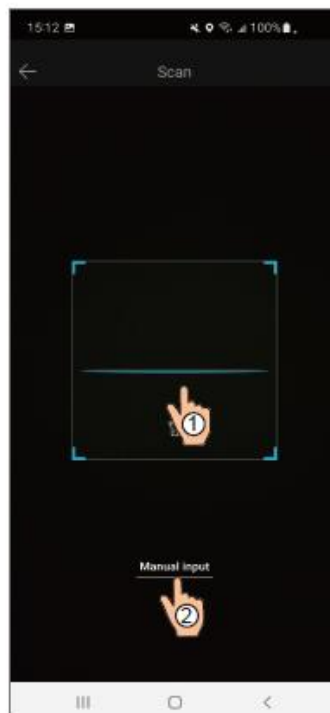

Fig.30 Gränssnitt Skannings



Fig.31.1 WF streckkod

9. Klicka på "OK", enhetsbindning är klar (Fig.33).
10. När WIFI-bindning är klar och hoppa tillbaka till min enhet (Fig.19);
11. Klicka på enheten direkt Hoppa till enhetens huvudgränssnitt (Fig.20).

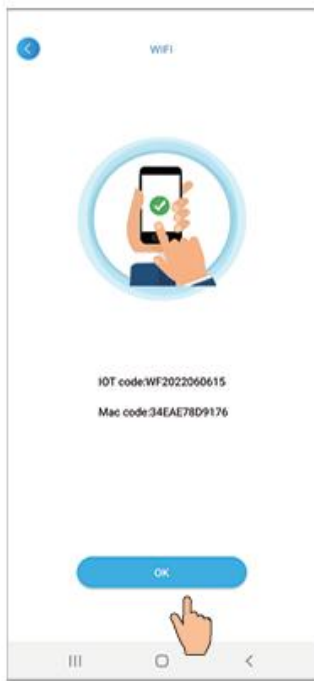

Fig.32 Gränssnitt Bind enhet gjord

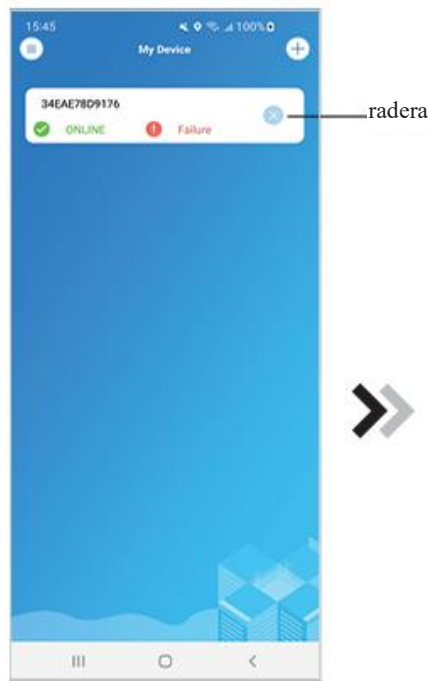

Fig.33 Gränssnitt för enhetshantering



Fig.34 Enhetens huvudgränssnitt

Enhetshantering

Enhetshanteringsoperationer är enligt nedan:

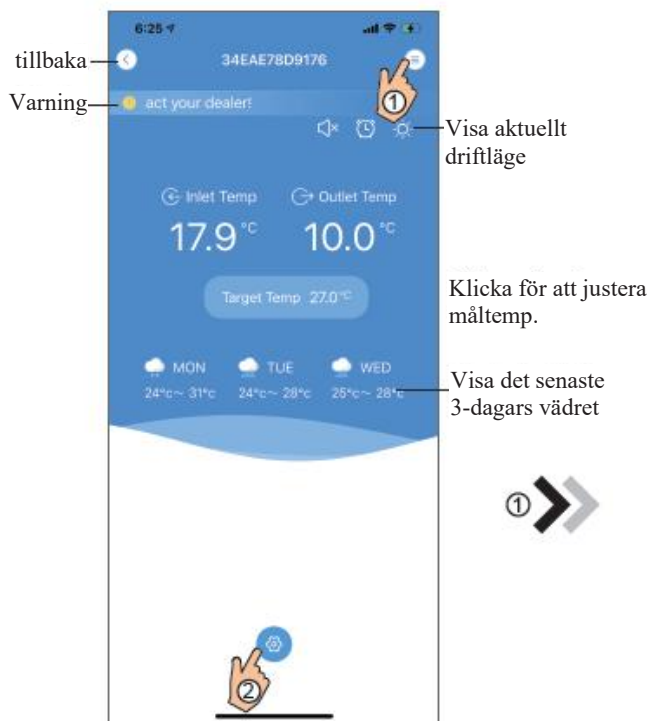

Fig.35 Enhet huvudgränssnitt

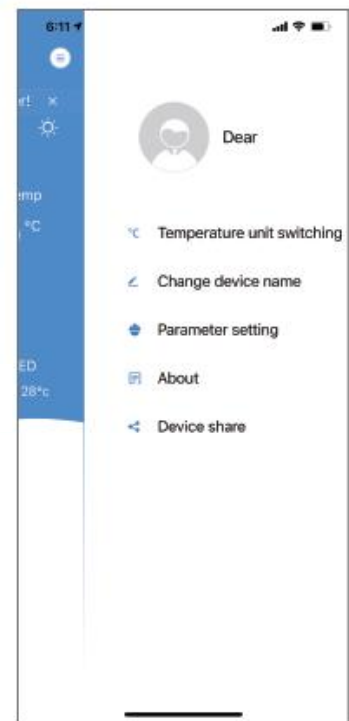

Fig.36 Det högra menygränssnittet

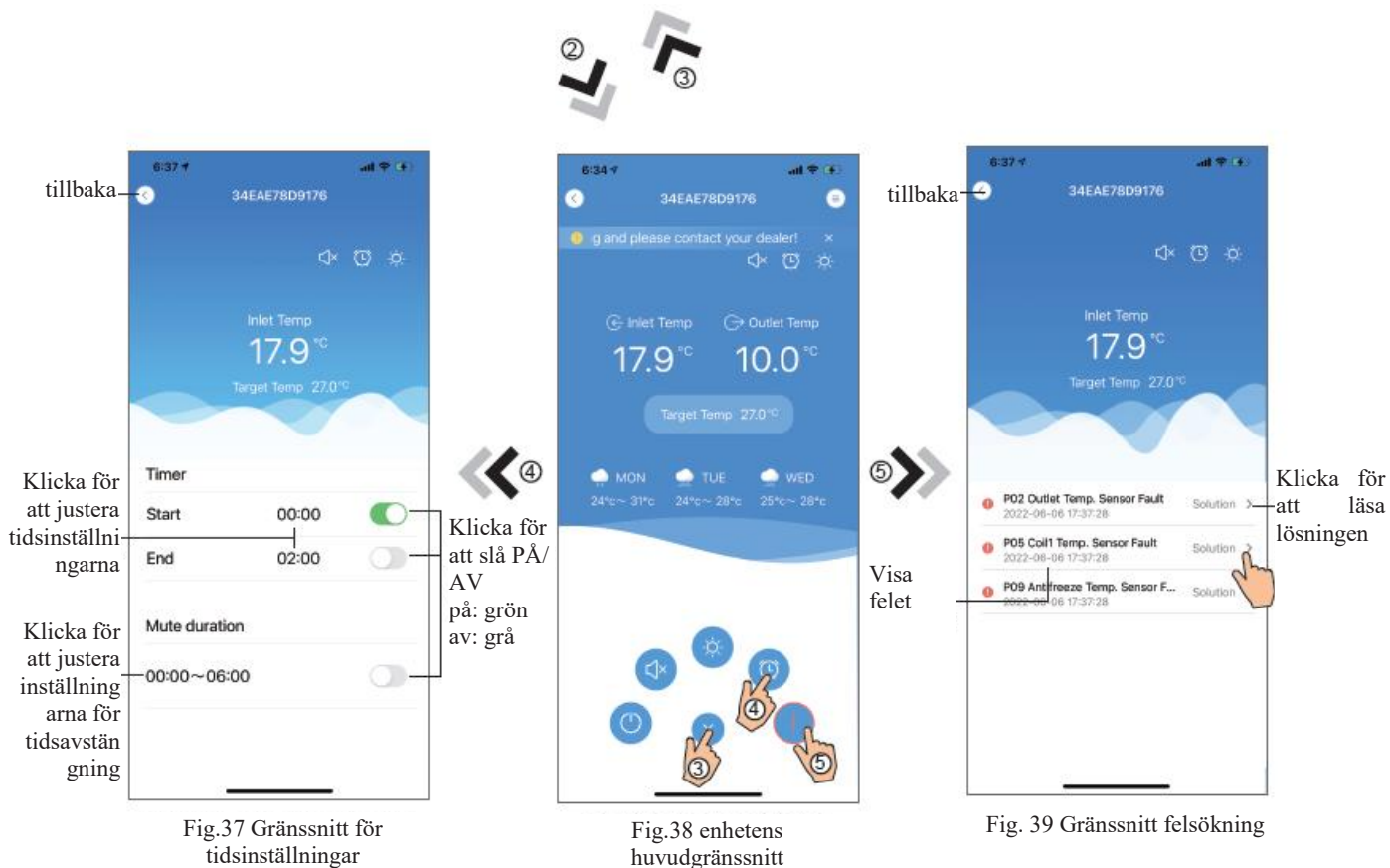

Fig.37 Gränssnitt för tidsinställningar

Fig.38 enhetens huvudgränssnitt

Fig. 39 Gränssnitt felsökning

IKON	NAMN	FUNKTION
	PÅ / AV	Klicka på den för att slå på/av enheten
	Tyst Läge Av	Visa tyst läge av, klicka på det för att aktivera tyst läge
	Tyst Läge På	Visa tyst läge på, klicka på det för att stänga av tyst läge
	Läge byt	Lägesändring: kylning -- uppvärmning -- Auto
	Kylning	Visa kylningsläge, klicka på det för att ändra driftläge
	Uppvärmning	Visa uppvärmningsläge, klicka på det för att ändra driftläge
	Auto	Visa autoläge, klicka på det för att ändra driftläge
	Tidsinställningar	Klicka på den för att hoppa till timern på/av och stänga av timerinställningsgränssnittet
	Felsökning	Klicka på den för att hoppa till felsökningsgränssnittet
	Meny	Klicka för att expandera eller komprimera menyen