

D06F, D06F-LF, D06FH, D06FN, D06FI

Einbauanleitung
Istruzioni di montaggio
Instrukcja montażu

Installation instructions
Instrucciones de montaje
Instruções de montagem

Notice de montage
Asennusohje
Installasjoninstruksjon

Installatiehandleiding
Инструкции по установке
Montaj kılavuzu

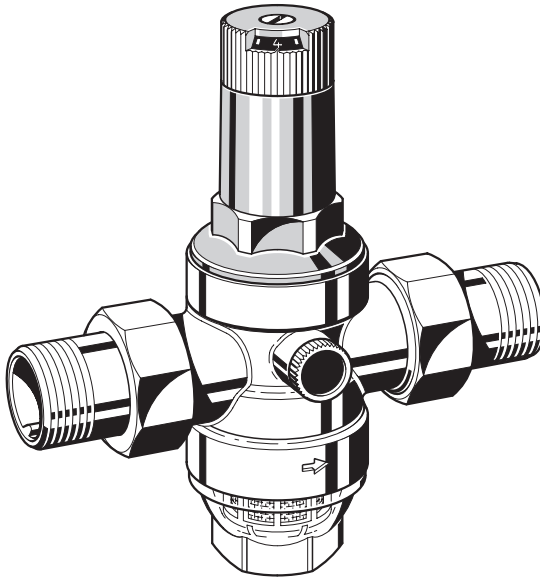

Druckminderer
Pressure Reducing Valve
Disconnecteur
Drukreduceerklep
Riduttore di pressione
Válvula reductora de presión

Paineenalennusventtiili
Редуктор давления
Reduktor ciśnienia
Redutor de pressão
Trykkreduksjonsventil
Basınç azaltıcının

D	
1. Sicherheitshinweise	5
2. Funktionsbeschreibung	5
3. Verwendung	5
4. Technische Daten	5
5. Lieferumfang	5
6. Varianten	5
7. Montage	6
8. Inbetriebnahme	6
9. Instandhaltung	6
10. Entsorgung	8
11. Störungen / Fehlersuche	8
12. Serviceteile	9
13. Zubehör	10

GB	
1. Safety instructions	11
2. Functional description	11
3. Application	11
4. Technical data	11
5. Scope of delivery	11
6. Options	11
7. Assembly	12
8. Start-up	12
9. Maintenance	12
10. Disposal	14
11. Troubleshooting	14
12. Spare parts	15
13. Accessories	16

F	
1. Consignes de sécurité	17
2. Description du fonctionnement	17
3. Utilisation	17
4. Caractéristiques techniques	17
5. Contenu de la livraison	17
6. Variantes	17
7. Montage	18
8. Mise en service	18
9. Maintenance	18
10. Élimination	19
11. Dysfonctionnement / Recherche de panne	20
12. Pièces détachées	21
13. Accessoires	22

NL	
1. Veiligheidsaanzwijzingen	23
2. Functiebeschrijving	23
3. Gebruik	23
4. Technische gegevens	23
5. Leveromvang	23
6. Varianten	23
7. Montage	24
8. Inbedrijfstelling	24
9. Service	24
10. Afvoer	26
11. Storingen / fouten zoeken	26
12. Servicedelen	27
13. Toebehoren	28

I	
1. Avvertenze di sicurezza	29
2. Descrizione del funzionamento	29
3. Utilizzo	29
4. Dati tecnici	29
5. Volume di fornitura	29
6. Varianti	29
7. Montaggio	30
8. Messa in servizio	30
9. Manutenzione	30
10. Smaltimento	31
11. Guasti / ricerca degli errori	32
12. Pezzi di ricambio	33
13. Accessori	34

E	
1. Indicaciones de seguridad	35
2. Descripción de funcionamiento	35
3. Uso	35
4. Datos técnicos	35
5. Volumen de suministro	35
6. Variantes	35
7. Montaje	36
8. Puesta en servicio	36
9. Mantenimiento	36
10. Eliminación de residuos	38
11. Fallos / localización de errores	38
12. Recambios	39
13. Accesorios	40

FIN	
1. Turvallisuusohjeita	41
2. Toiminnan kuvaus	41
3. Käyttö	41
4. Tekniset tiedot	41
5. Toimitussisältö	41
6. Versiot	41
7. Asennus	42
8. Käyttöönotto	42
9. Huolto	42
10. Käytöstä poistaminen	43
11. Häiriöt / vianetsintä	44
12. Varaosat	45
13. Lisätarvikkeet	46

RUS	
1. Указания по технике безопасности	47
2. Описание работы	47
3. Применение	47
4. Технические характеристики	47
5. Объем поставки	47
6. Варианты	47
7. Монтаж	48
8. Пуск в работу	48
9. Техобслуживание	48
10. Утилизация	49
11. Неполадки / Поиск причины	50
12. Запчасти	51
13. Принадлежности	52

PL	
1. Wskazówki bezpieczeństwa	53
2. Opis funkcji	53
3. Zastosowanie	53
4. Dane techniczne	53
5. Zakres dostawy	53
6. Warianty	53
7. Montaj	54
8. Uruchomienie	54
9. Utrzymywanie w dobrym stanie	54
10. Usuwanie	55
11. ZakBöcenia / poszukiwanie usterek	56
12. Części serwisowe	57
13. Wyposażenie dodatkowe	58

P	
1. Avisos de segurança	59
2. Descrição do funcionamento	59
3. Utilização	59
4. Dados técnicos	59
5. Volume de fornecimento	59
6. Variantes	59
7. Montagem	60
8. Colocação em funcionamento	60
9. Manutenção	60
10. Descarte	62
11. Avarias / Localização de falhas	62
12. Peças de reposição	63
13. Acessórios	64

N	
1. Sikkerhetsinstrukser	65
2. Beskrivelse av funksjonen	65
3. Bruk	65
4. Tekniske data	65
5. Inkludert i leveringene	65
6. Varianter	65
7. Montering	66
8. Igangsetting	66
9. Vedlikehold	66
10. Avfallsbehandling	68
11. Feil / feilsøking	68
12. Servicedeler	69
13. Tilbehør	70

TR	
1. Güvenlik bilgilendirmeleri	71
2. Üpleyib açyklamasý	71
3. Uygulama	71
4. Teknik Veriler	71
5. Gönderi içeriði	71
6. Gerçekleme biçimleri	71
7. Montaj	72
8. Üpletmeye alma	72
9. Üpletmede tutma	72
10. Atýk olarak uzaklaþtýrma... ..	73
11. Arýzalar / Hata arama	74
12. Servis parçaları	75
13. Ek düzenler	76

6.

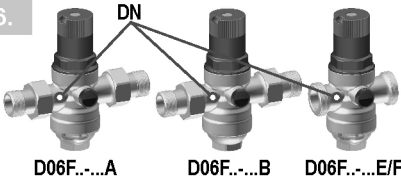

7.2

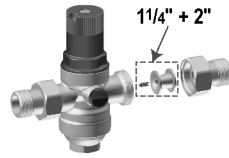

8.1.1

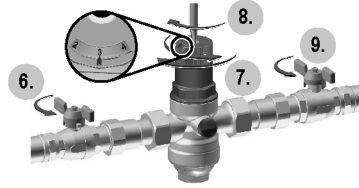
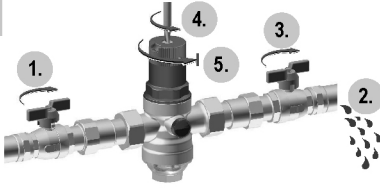

8.1.2

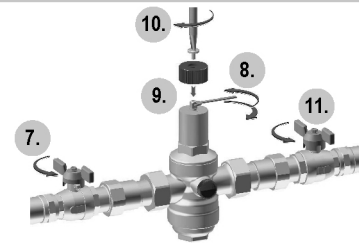
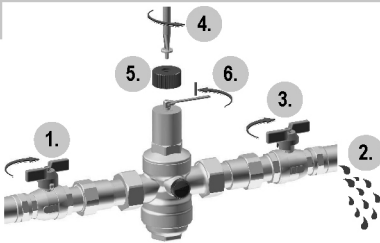

9.2.1.1

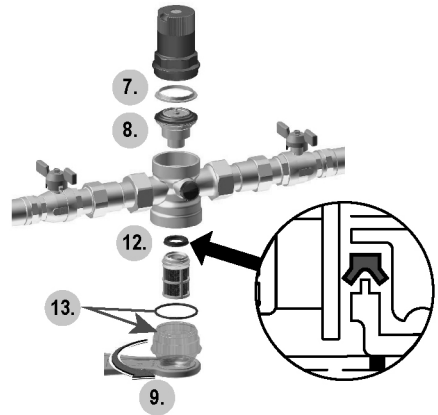
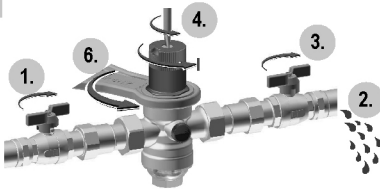

9.2.1.2

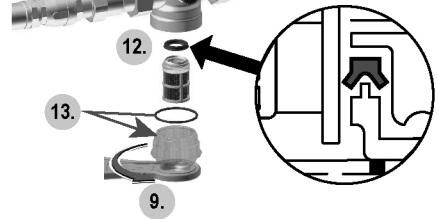
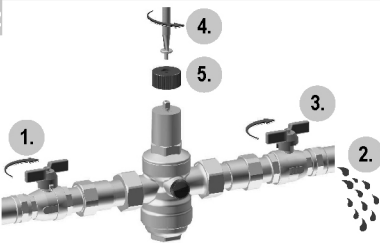

9.3

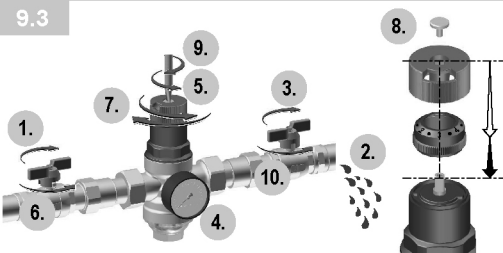

9.4

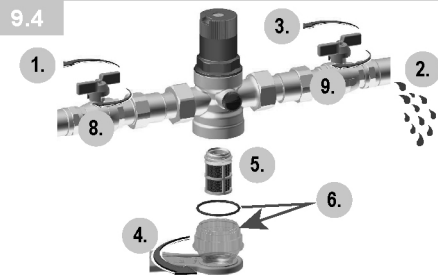

12.

D06F

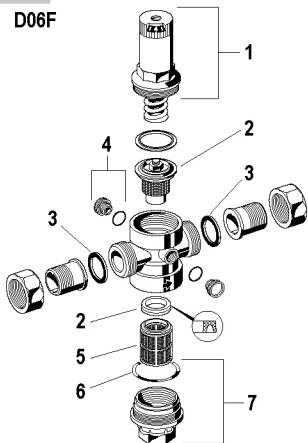

D06FH

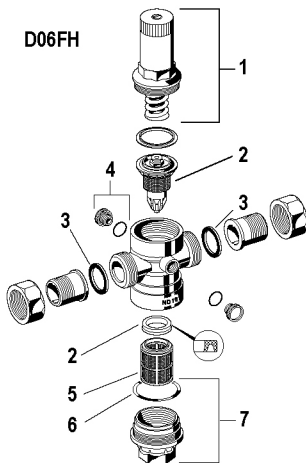

D06FN

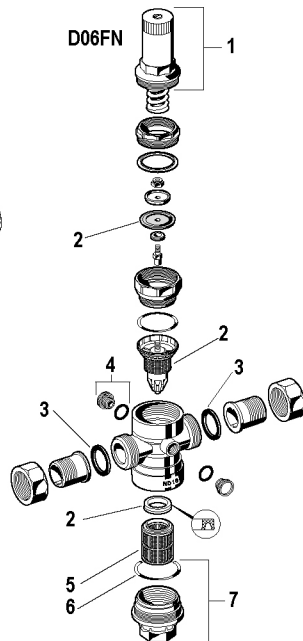

D06FI

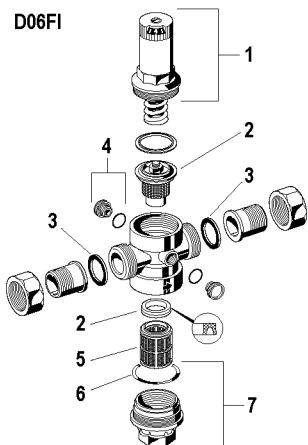

D06F-LF

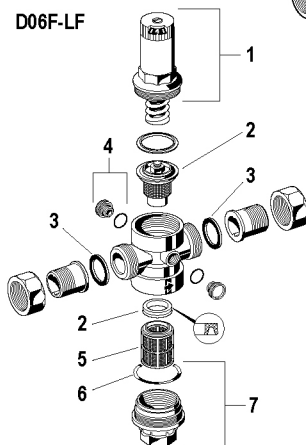

13.

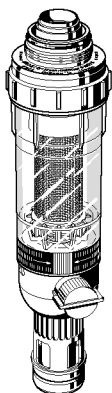

FN09S

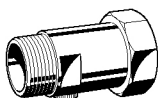

RV277



M07M

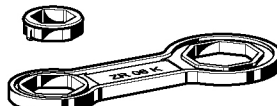

ZR06K

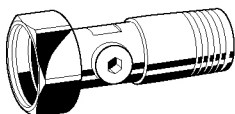

RV260-LFA

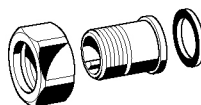

VST06-A

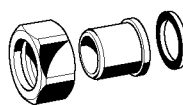

VST06-B

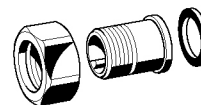

VST06I-A

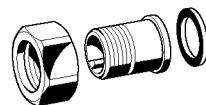

VST06-LFA

1. Sicherheitshinweise

1. Beachten Sie die Einbauanleitung.
2. Benutzen Sie das Gerät
 - bestimmungsgemäß
 - in einwandfreiem Zustand
 - sicherheits- und gefahrenbewusst.
3. Beachten Sie, dass das Gerät ausschließlich für den in dieser Einbauanleitung genannten Verwendungsbereich bestimmt ist. Eine andere oder darüber hinausgehende Benutzung gilt als nicht bestimmungsgemäß.
4. Beachten Sie, dass alle Montage-, Inbetriebnahme, Wartungs- und Justagearbeiten nur durch autorisierte Fachkräfte ausgeführt werden dürfen.
5. Lassen Sie Störungen, welche die Sicherheit beeinträchtigen können, sofort beseitigen.

2. Funktionsbeschreibung

Federbelastete Druckminderer arbeitet nach dem Kraftvergleichssystem. Der Membrankraft wirkt die Federkraft des Regelventils entgegen. Sinkt infolge einer Entnahme der Ausgangsdruck (Hinterdruck) und damit die Membrankraft, so öffnet die nun größere Federkraft das Ventil. Der Ausgangsdruck wird wieder höher, bis erneut ein Gleichgewichtszustand zwischen Membran- und Federkraft erreicht ist.

Der Eingangsdruck (Vordruck) hat keinen Einfluss auf das Regelventil im Druckminderer. Druckschwankungen auf der Eingangsseite beeinflussen nicht den Hinterdruck (Vordruckkompensation).

3. Verwendung

Medium	Wasser
Vordruck	max. 16 bar mit Klarsicht-Siebtaße max. 25 bar mit Messing-Siebtaße max. 25 bar mit Edelstahl-Siebtaße
Hinterdruck	
• D06F	1.5-6.0 bar (voreingestellt auf 3 bar)
• D06F-LF	1.5-6.0 bar (voreingestellt auf 3 bar)
• D06FH	1.5-12.0 bar (voreingestellt auf 5 bar)
• D06FN	0.5-2.0 bar (voreingestellt auf 1,5 bar)
• D06FI	1.5-6.0 bar (voreingestellt auf 3 bar)



Vorsicht!
In Bereichen mit UV-Bestrahlung und Lösungsmitteldämpfen muss die Messing-Siebtaße SM06T oder die Edelstahl-Siebtaße SI06T verwendet werden!

4. Technische Daten

Einbaulage	Horizontale und vertikale Einbaulage möglich
Betriebstemperatur	max. 40°C mit Klarsicht-Siebtaße max. 70°C mit Messing-Siebtaße (max. Betriebsdruck 10 bar) max. 70°C mit Edelstahl-Siebtaße (max. Betriebsdruck 10 bar)
Mindestdruckgefälle	
• D06F	1.0 bar
• D06F-LF	1.0 bar
• D06FH	1.0 bar
• D06FN	0.5 bar
• D06FI	1.0 bar
Anschlussgrößen	1/2" - 2"

5. Lieferumfang

Der Druckminderer besteht aus:

- Gehäuse mit beidseitigem Manometeranschluss G 1/4"
- Verschraubungen (Varianten A & B)
- Verschlussstopfen mit Dichtungen
- Ventileinsatz einschließlich Membrane und Ventilsitz
- Feinsieb mit Maschenweite 0,16 mm
- Federhaube mit Verstellgriff und Einstellanzeige
- Siebtaße
- Sollwertfeder
- Venturi-Düse
 - D06F, D06F-LF, D06FH, D06FI - 1 1/4" + 2"
 - D06FN - 2"
- ohne Manometer (siehe Zubehör)

6. Varianten

D06F-... A =	Außengewindetülle ein- und ausgangsseitig Klarsicht-Siebtaße bis 40 °C
D06F-... B =	Außengewindetülle ein- und ausgangsseitig Messing-Siebtaße bis 70 °C (max. Betriebsdruck 10 bar)
D06F-... E =	Außengewinde ein- und ausgangsseitig Klarsicht-Siebtaße bis 40 °C
D06F-LF... A =	Bleifreie Ausführung Außengewindetülle ein- und ausgangsseitig Klarsicht-Siebtaße bis 40 °C
D06FH-... B =	Außengewindetülle ein- und ausgangsseitig Messing-Siebtaße bis 70 °C (max. Betriebsdruck 10 bar)
D06FN-... B =	Außengewindetülle ein- und ausgangsseitig Messing-Siebtaße bis 70 °C (max. Betriebsdruck 10 bar)
D06FI-... A =	Außengewindetülle ein- und ausgangsseitig Klarsicht-Siebtaße bis 40 °C
D06FI-... B =	Edelstahl-Ausführung Außengewindetülle ein- und ausgangsseitig Edelstahl-Siebtaße bis 70 °C (max. Betriebsdruck 10 bar)
D06FI-... E =	Edelstahl-Ausführung Außengewinde ein- und ausgangsseitig Klarsicht-Siebtaße bis 40 °C

7. Montage

7.1. Einbauhinweise

- Horizontale und vertikale Einbaulage möglich
- Absperrventile vorsehen
- Befinden sich auf der Ausgangsseite Anlagenteile, die bei unvollkommenem Abschluss des Druckminderers durch einen unzulässig hohen Druck überlastet werden, so ist gemäß DIN EN 806-2 i.V.m. DIN 1988-200 ein Sicherheitsventil einzubauen. Der Ausgangsdruck des Druckminderers ist in diesen Fällen mindestens 20 % unter dem Ansprechdruck des Sicherheitsventils einzustellen.
- Der Einbauort muss frostsicher und gut zugänglich sein
 - Manometer gut beobachtbar
 - Verschmutzungsgrad bei Klarsicht-Siebtaße gut beobachtbar
 - Vereinfacht Wartung und Reinigung
- Bei Hauswasserinstallationen bei denen ein hohes Maß an Schutz vor Verschmutzungen erforderlich ist, sollte vor dem Druckminderer ein Feinfilter eingebaut werden
- Beruhigungsstrecke von 5xDN hinter Druckminderer vorsehen (Entsprechend EN806-2)

7.2. Montageanleitung

1. Rohrleitung gut durchspülen
2. Venturi-Düse einstecken (nur 1 1/4" / 2")
3. Druckminderer einbauen
 - Durchflussrichtung beachten
 - spannungs- und biegemomentfrei einbauen
4. Verschlussstopfen handfest eindrehen

8. Inbetriebnahme

8.1. Hinterdruck einstellen

-  Ausgangsdruck min. 1 bar unter Eingangsdruck einstellen.

8.1.1. D06F/D06F-LF, D06FN, D06FI

1. Absperrarmatur eingangsseitig schließen
2. Ausgangsseite druckentlasten (z.B. durch Wasserzapfen)
3. Absperrarmatur ausgangsseitig schließen
4. Schlitzschraube lösen
 - Schlitzschraube nicht herausdrehen
5. Druckfeder entspannen
 - Verstellgriff gegen den Uhrzeigersinn (-) bis zum Anschlag drehen
6. Absperrarmatur eingangsseitig langsam öffnen
7. Verstellgriff drehen, bis die Einstellskala den gewünschten Wert anzeigt
8. Schlitzschraube wieder festziehen
9. Absperrarmatur ausgangsseitig langsam öffnen

8.1.2. D06FH

1. Absperrarmatur eingangsseitig schließen
2. Ausgangsseite druckentlasten (z.B. durch Wasserzapfen)
3. Absperrarmatur ausgangsseitig schließen

4. Schlitzschraube lösen und komplett heraus drehen
5. Roten Griff abnehmen
6. Druckfeder entspannen
 - Verstellgriff gegen den Uhrzeigersinn (-) bis zum Anschlag drehen
7. Absperrarmatur eingangsseitig langsam öffnen
8. Verstellgriff drehen, bis die Einstellskala den gewünschten Wert anzeigt
9. Roten Griff aufsetzen
10. Schlitzschraube wieder festziehen
11. Absperrarmatur ausgangsseitig langsam öffnen

9. Instandhaltung

 Wir empfehlen einen Instandhaltungsvertrag mit einem Installationsunternehmen abzuschließen. Entsprechend DIN EN 806-5 sind folgende Maßnahmen durchzuführen:

9.1. Inspektion

9.1.1. Druckminderer

Intervall: einmal jährlich



1. Absperrarmatur ausgangsseitig schließen
2. Hinterdruck mit Druckmessgerät bei Nulldurchfluss kontrollieren
 - Steigt der Druck langsam an, ist die Armatur eventuell verschmutzt oder defekt. Führen Sie in diesem Fall eine Instandsetzung und Reinigung durch
3. Absperrarmatur ausgangsseitig langsam öffnen

9.2. Instandsetzung

9.2.1. Druckminderer

 Nach DIN EN806-5 sowie VDI 3810-2 sind Druckminderer jährlich zu prüfen und instandzuhalten. Siebeinsätze müssen im halbjährlichen Abstand getauscht werden. Instandhaltungsmaßnahmen müssen durch ein Installationsunternehmen durchgeführt werden.

9.2.1.1. D06F, D06F-LF, D06FN, D06FI

1. Absperrarmatur eingangsseitig schließen
2. Ausgangsseite druckentlasten (z.B. durch Wasserzapfen)
3. Absperrarmatur ausgangsseitig schließen
4. Schlitzschraube lösen
 - Schlitzschraube nicht herausdrehen
-  Vorsicht! In der Federhaube befindet sich eine Druckfeder. Durch Herausspringen der Druckfeder kann es zu Verletzungen kommen.
 - Stellen Sie sicher, dass die Druckfeder entspannt ist!
5. Druckfeder entspannen
 - Verstellgriff gegen den Uhrzeigersinn (-) bis zum Anschlag drehen
6. Federhaube abschrauben
 - Doppelringschlüssel ZR06K verwenden

7. Gleitring herausnehmen
8. Ventileinsatz mit Zange herausziehen
9. Siebtasse abschrauben
 - Doppelringschlüssel ZR06K verwenden
10. Nutring herausnehmen
11. Dichtscheibe, Düsenkante und Nutring auf einwandfreien Zustand überprüfen, falls erforderlich Ventileinsatz komplett auswechseln
12. Sieb herausnehmen, gegebenenfalls reinigen und wieder einstecken
13. O-Ring auf Siebtasse stecken
14. Montage in umgekehrter Reihenfolge
 - Membrane mit Finger eindrücken, dann Gleitring einlegen
15. Siebtasse handfest (bis max. 18Nm) einschrauben
16. Federhaube mit Doppelringschlüssel einschrauben
16. Hinterdruck einstellen und Einstellskala justieren

9.2.1.2. D06FH

1. Absperrarmatur eingangsseitig schließen
2. Ausgangsseite druckentlasten (z.B. durch Wasserzapfen)
3. Absperrarmatur ausgangsseitig schließen
4. Schlitzschraube lösen und komplett heraus drehen
5. Roten Griff abnehmen
6. Weiter mit Punkt 5 bis 16, Kapitel 9.2.1.1

9.3. Justierung der Einstellskala

Bei Demontage des Verstellgriffs geht die Justierung verloren. Eine Neujustierung ist mit Hilfe eines Manometers möglich.

1. Absperrarmatur eingangsseitig schließen
2. Ausgangsseite druckentlasten (z.B. durch Wasserzapfen)
3. Absperrarmatur ausgangsseitig schließen
4. Manometer montieren
5. Schlitzschraube lösen
 - Schlitzschraube nicht herausdrehen
6. Absperrarmatur eingangsseitig langsam öffnen
7. Gewünschten Hinterdruck einstellen (z.B. 4 bar)
8. Skalenwert (z.B. 4) mit Markierung in Fenstermitte in Übereinstimmung bringen
9. Schlitzschraube wieder festziehen
10. Absperrarmatur ausgangsseitig langsam öffnen

9.4. Reinigung

Vorsicht!
 Zur äußeren Reinigung der Kunststoffteile keine Lösungsmittel- und/oder alkoholhaltigen Reinigungsmittel benutzen, da dies zu Schädigung der Kunststoffbauteile führen kann - die Folge kann ein Wasserschaden sein!

Bei Bedarf kann die Siebtasse gereinigt und desinfiziert werden.

! Durchführung durch ein Installationsunternehmen oder den Betreiber.



Es dürfen keine Reinigungsmittel in die Umwelt oder Kanalisation gelangen!

1. Absperrarmatur eingangsseitig schließen
2. Ausgangsseite druckentlasten (z.B. durch Wasserzapfen)
3. Absperrarmatur ausgangsseitig schließen
4. Siebtasse abschrauben
 - Doppelringschlüssel ZR06K verwenden
5. Sieb herausnehmen, gegebenenfalls reinigen und wieder einstecken
6. O-Ring auf Siebtasse stecken
7. Siebtasse handfest (bis max. 18Nm) einschrauben
8. Absperrarmatur eingangsseitig langsam öffnen
9. Absperrarmatur ausgangsseitig langsam öffnen

10. Entsorgung



Die örtlichen Vorschriften zur ordnungsgemäßen Abfallverwertung bzw. Beseitigung beachten!

10.1.D06F

- Gehäuse aus entzinkungsbeständigem Messing
- Verschraubungen aus Messing
- Ventileinsatz aus hochwertigem Kunststoff
- Feinsieb aus nichtrostendem Stahl
- Federhaube mit Verstellgriff und Einstellskala aus hochwertigem Kunststoff
- Siebtasse aus glasklarem Kunststoff oder Messing
- Sollwertfeder aus Federstahl
- Membrane aus NBR, gewebeverstärkt
- Dichtungen aus NBR und EPDM

10.2.D06F-LF

- Gehäuse aus bleifreiem Messing
- Verschraubungen aus bleifreiem Messing
- Ventileinsatz aus hochwertigem Kunststoff
- Feinsieb aus nichtrostendem Stahl
- Federhaube mit Verstellgriff und Einstellskala aus hochwertigem Kunststoff
- Siebtasse aus glasklarem Kunststoff
- Sollwertfeder aus Federstahl
- Membrane aus NBR, gewebeverstärkt
- Dichtungen aus NBR und EPDM

10.3.D06FH

- Gehäuse aus entzinkungsbeständigem Messing
- Verschraubungen aus Messing
- Ventileinsatz aus hochwertigem Kunststoff
- Feinsieb aus nichtrostendem Stahl
- Federhaube mit Verstellgriff aus hochwertigem Kunststoff
- Siebtasse aus Messing
- Sollwertfeder aus Federstahl
- Membrane aus NBR, gewebeverstärkt
- Dichtungen aus NBR und EPDM

10.4.D06FN

- Gehäuse aus entzinkungsbeständigem Messing
- Zwischenring aus Messing
- Verschraubungen aus Messing
- Ventileinsatz aus hochwertigem Kunststoff
- Feinsieb aus nichtrostendem Stahl
- Federhaube mit Verstellgriff aus hochwertigem Kunststoff
- Siebtasse aus Messing
- Sollwertfeder aus Federstahl
- Membrane aus NBR, gewebeverstärkt
- Dichtungen aus NBR und EPDM

10.5.D06FI

- Gehäuse aus Edelstahl
- Verschraubungen aus Edelstahl
- Ventileinsatz aus hochwertigem Kunststoff
- Feinsieb aus nichtrostendem Stahl
- Federhaube mit Verstellgriff und Einstellskala aus hochwertigem Kunststoff
- Siebtasse aus glasklarem Kunststoff oder Edelstahl
- Sollwertfeder aus Federstahl
- Membrane aus NBR, gewebeverstärkt
- Dichtungen aus NBR und EPDM

11. Störungen / Fehlersuche

Störung	Ursache	Behebung
Schlagende Geräusche	Druckminderer zu groß dimensioniert	Technische Kundenberatung anrufen
Wasseraustritt aus Federhaube	Membrane Ventileinsatz defekt	Ventileinsatz ersetzen
Kein oder zu wenig Wasserdruck	Absperrarmaturen vor oder hinter Druckminderer nicht ganz geöffnet	Absperrarmaturen ganz öffnen
	Druckminderer nicht auf gewünschten Hinterdruck eingestellt	Hinterdruck einstellen
	Siebeinsatz Druckminderer verschmutzt	Siebeinsatz ersetzen
	Druckminderer nicht in Durchflussrichtung montiert	Druckminderer in Durchflussrichtung montieren (Pfeilrichtung auf Gehäuse beachten)
Eingestellter Hinterdruck bleibt nicht konstant	Siebeinsatz Druckminderer verschmutzt oder verschlissen	Siebeinsatz ersetzen
	Düse oder Dichtscheibe Ventileinsatz verschmutzt oder beschädigt	Ventileinsatz ersetzen
	Druckerhöhung auf Hinterdruckseite (z.B. durch Wassererwärmungsgerät)	Funktion Rückflussverhinderer, Sicherheitsgruppe, usw. überprüfen

12. Serviceteile

12.1.D06F

Nr. Bezeichnung	Nennweite	Artikelnummer
1 Federhaube komplett mit Einstellskala	1/2" + 3/4"	0901515
	1" + 11/4"	0901516
	1 1/2" + 2"	0901518
2 Ventileinsatz komplett (ohne Sieb)	1/2" + 3/4"	D06FA-1/2
	1" + 11/4"	D06FA-1B
	1 1/2" + 2"	D06FA-11/2
3 Dichtringsatz (10 Stück)	1/2"	0901443
	3/4"	0901444
	1"	0901445
	1 1/4"	0901446
	1 1/2"	0901447
2"	0901448	
4 Verschlussstopfen mit O-Ring R1/4" (5 Stück)		S06K-1/4
5 Ersatzsieb	1/2" + 3/4"	ES06F-1/2A
	1" + 11/4"	ES06F-1B
	1 1/2" + 2"	ES06F-11/2A
6 O-Ring Satz (10 Stück)	1/2" + 3/4"	0901246
	1" + 11/4"	0901499
	1 1/2" + 2"	0901248
7 Klarsichtsiebtaße mit O-Ring	1/2" + 3/4"	SK06T-1/2
	1" + 11/4"	SK06T-1B
	1 1/2" + 2"	SK06T-11/2
8 Messingsiebtaße mit O-Ring	1/2" + 3/4"	SM06T-1/2
	1" + 11/4"	SM06T-1B
	1 1/2" + 2"	SM06T-11/2

12.2.D06F-LF

Nr. Bezeichnung	Nennweite	Artikelnummer
9 Federhaube komplett mit Einstellskala	1/2" + 3/4"	0901515
	1" + 11/4"	0901516
	1 1/2" + 2"	0901518
10 Ventileinsatz komplett (ohne Sieb)	1/2" + 3/4"	D06FI-1/2
	1" + 11/4"	D06FI-1
	1 1/2" + 2"	D06FI-11/2
11 Dichtringsatz (10 Stück)	1/2"	0901443
	3/4"	0901444
	1"	0901445
	1 1/4"	0901446
	1 1/2"	0901447
2"	0901448	
12 Verschlussstopfen mit O-Ring R1/4" (5 Stück)		S06K-1/4
13 Ersatzsieb	1/2" + 3/4"	ES06F-1/2A
	1" + 11/4"	ES06F-1B
	1 1/2" + 2"	ES06F-11/2A
14 O-Ring Satz (10 Stück)	1/2" + 3/4"	0901246
	1" + 11/4"	0901499
	1 1/2" + 2"	0901248
15 Klarsichtsiebtaße mit O-Ring	1/2" + 3/4"	SK06T-1/2
	1" + 11/4"	SK06T-1B
	1 1/2" + 2"	SK06T-11/2

12.3.D06FH

Nr. Bezeichnung	Nennweite	Artikelnummer
16 Federhaube komplett	1/2" + 3/4"	0901227
	1" + 11/4"	0901228
	1 1/2" + 2"	0901229
17 Ventileinsatz komplett (ohne Sieb)	1/2" + 3/4"	D06FA-1/2
	1" + 11/4"	D06FA-1A
	1 1/2" + 2"	D06FA-11/2
18 Dichtringsatz (10 Stück)	1/2"	0901443
	3/4"	0901444
	1"	0901445
	1 1/4"	0901446
	1 1/2"	0901447
2"	0901448	
19 Verschlussstopfen mit O-Ring R1/4" (5 Stück)		S06K-1/4
20 Ersatzsieb	1/2" + 3/4"	ES06F-1/2A
	1" + 11/4"	ES06F-1A
	1 1/2" + 2"	ES06F-11/2A
21 O-Ring Satz (10 Stück)	1/2" + 3/4"	0901246
	1" + 11/4"	0901247
	1 1/2" + 2"	0901248
22 Messingsiebtaße mit O-Ring	1/2" + 3/4"	SM06T-1/2
	1" + 11/4"	SM06T-1A
	1 1/2" + 2"	SM06T-11/2

12.4.D06FN

Nr. Bezeichnung	Nennweite	Artikelnummer
23 Federhaube komplett	1/2" + 3/4"	0900153
	1" + 11/4"	0900154
	1 1/2" + 2"	0900155
24 Ventileinsatz komplett (ohne Sieb)	1/2" + 3/4"	D06FNA-1/2
	1" + 11/4"	D06FNA-1
	1 1/2" + 2"	D06FNA-11/2
25 Dichtringsatz (10 Stück)	1/2"	0901443
	3/4"	0901444
	1"	0901445
	1 1/4"	0901446
	1 1/2"	0901447
2"	0901448	
26 Verschlussstopfen mit O-Ring R1/4" (5 Stück)		S06K-1/4
27 Ersatzsieb	1/2" + 3/4"	ES06F-1/2A
	1" + 11/4"	ES06F-1A
	1 1/2" + 2"	ES06F-11/2A
28 O-Ring Satz (10 Stück)	1/2" + 3/4"	0901246
	1" + 11/4"	0901247
	1 1/2" + 2"	0901248
29 Messingsiebtaße mit O-Ring	1/2" + 3/4"	SM06T-1/2
	1" + 11/4"	SM06T-1B
	1 1/2" + 2"	SM06T-11/2

12.5.D06FI

Nr.	Bezeichnung	Nennweite	Artikelnummer
30	Federhaube komplett mit Einstellskala	1/2" + 3/4"	0901515
		1" + 1 1/4"	0901516
		1 1/2" + 2"	0901518
31	Ventileinsatz komplett (ohne Sieb)	1/2" + 3/4"	D06FI-1/2
		1" + 1 1/4"	D06FI-1
		1 1/2" + 2"	D06FI-11/2
32	Dichtringsatz (10 Stück)	1/2"	0901443
		3/4"	0901444
		1"	0901445
		1 1/4"	0901446
		1 1/2"	0901447
	2"	0901448	
33	Verschlussstopfen mit O-Ring R1/4" (5 Stück)		S06K-1/4
34	Ersatzsieb D06F, D06FI	1/2" + 3/4"	ES06F-1/2A
		1" + 1 1/4"	ES06F-1B
		1 1/2" + 2"	ES06F-11/2A
35	O-Ring Satz (10 Stück)	1/2" + 3/4"	0901246
		1" + 1 1/4"	0901499
		1 1/2" + 2"	0901248
36	Klarsichtsiebtasse mit O-Ring	1/2" + 3/4"	SK06T-1/2
		1" + 1 1/4"	SK06T-1B
		1 1/2" + 2"	SK06T-11/2
37	Edelstahl-Siebtasse mit O-Ring	1/2" + 3/4"	SI06T-1/2
		1" + 1 1/4"	SI06T-1
		1 1/2" + 2"	SI06T-11/2

13. Zubehör

FN09S	HABEDO® Nachrüsterfilter Rückspülbarer Feinfilter zum nachträglichen Umrüsten des Druckminderers zur Filterkombination
M07M	Manometer Gehäuse Ø 63 mm, Anschlusszapfen hinten G1/4" Teilung: 0-4 bar, 0-10 bar, 0-16 bar, 0-25 bar Bei Bestellung Teilungs-Endwert angeben  Bei Einsatz eines Manometers muss die verwendete Dichtung eine Trinkwasser- Zulassung besitzen
ZR06K	Doppel-Ringschlüssel Zum Lösen von Federhaube und Siebtasse
RV277	Vorschalt-Rückflussverhinderer Erhältlich in den Anschlussgrößen R1/2" - 2"
RV260-LFA	Rückflussverhinderer, bleifrei Erhältlich in den Anschlussgrößen R1/2" - 2"
VST06-A	Anschluss-Set Mit Gewindetülle
VST06-B	Anschluss-Set Mit Lötülle
VST06I-A	Anschluss-Set Mit Edelstahl-Gewindetülle
VST06-LFA	Anschluss-Set bleifrei Mit Gewindetülle

1. Safety instructions

- Follow the installation instructions.
- Use the device
 - as it is intended to be used
 - in perfect working order
 - having regard to safety and potential dangers.
- Please note that the device is exclusively intended for the applications specified in these installation instructions. Any other use, or any use which goes beyond this, will be deemed non-intended use.
- Please note that any installation, commissioning, maintenance and adjustment works may only be carried out by authorised specialists.
- Faults that could impair safety must be rectified immediately.

2. Functional description

Spring loaded pressure reducing valves operate by means of a force equalising system. The force of a diaphragm operates against the force of an adjustment spring. If the outlet pressure and therefore diaphragm force fall because medium is drawn, the then greater force of the spring causes the valve to open. The outlet pressure then increases until the forces between the diaphragm and the spring are equal again. The inlet pressure has no influence in either opening or closing of the valve. Because of this, inlet pressure fluctuation does not influence the outlet pressure, thus providing inlet pressure balancing.

3. Application

Medium	Water
Inlet pressure	max. 16 bar with transparent filter bowl max. 25 bar with brass filter bowl max. 25 bar with stainless steel filter bowl
Outlet pressure	
• D06F	1.5-6.0 bar (preset to 3 bar)
• D06F-LF	1.5-6.0 bar (preset to 3 bar)
• D06FH	1.5-12.0 bar (preset to 5 bar)
• D06FN	0.5-2.0 bar (preset to 1.5 bar)
• D06FI	1.5-6.0 bar (preset to 3 bar)



Caution!
In areas with UV radiation and solvent vapours, the brass filter bowl SM06T or the stainless steel filter bowl S106T must be used!

4. Technical data

Installation position	Horizontal and vertical installation possible
Operating temperature	max. 40°C with transparent filter bowl max. 70°C with brass filter bowl (max. operating pressure 10 bar) max. 70°C with stainless steel filter bowl (max. operating pressure 10 bar)
Minimum pressure gradient	
• D06F	1.0 bar
• D06F-LF	1.0 bar
• D06FH	1.0 bar
• D06FN	0.5 bar
• D06FI	1.0 bar
Connection sizes	1/2" - 2"

5. Scope of delivery

The Pressure reducing valve consists of:

- Housing with double-sided pressure gauge connection G 1/4"
- Connections (types A & B)
- Sealing plugs with seals
- Valve insert complete with diaphragm and valve seat
- Fine filter with 0.16 mm mesh
- Spring bonnet with adjustment knob and setting scale
- Filter bowl
- Adjustment spring
- Venturi nozzle
 - D06F, D06F-LF, D06FH, D06FI - 1 1/4" + 2"
 - D06FN - 2"
- Pressure gauge not included (see accessories)

6. Options

D06F-... A =	External threaded nozzle on inlet and outlet Transparent filter bowl to 40 °C
D06F-... B =	External threaded nozzle on inlet and outlet Brass filter bowl to 70 °C (max. operating pressure 10 bar)
D06F-... E =	External thread on inlet and outlet Transparent filter bowl to 40 °C
D06F-LF... A =	Lead-free version External threaded nozzle on inlet and outlet Transparent filter bowl to 40 °C
D06FH-... B =	External threaded nozzle on inlet and outlet Brass filter bowl to 70 °C (max. operating pressure 10 bar)
D06FN-... B =	External threaded nozzle on inlet and outlet Brass filter bowl to 70 °C (max. operating pressure 10 bar)
D06FI-... A =	External threaded nozzle on inlet and outlet Transparent filter bowl to 40 °C
D06FI-... B =	Stainless steel version External threaded nozzle on inlet and outlet Stainless steel filter bowl to 70 °C (max. operating pressure 10 bar)
D06FI-... E =	Stainless steel version External thread on inlet and outlet Transparent filter bowl to 40 °C

7. Assembly

7.1. Installation guidelines

- Horizontal and vertical installation possible
- Provide shut-off valve
- If there are system parts on the outlet side which could become overloaded with impermissibly high pressure in the event of incomplete closure of the pressure reducing valve, a safety valve must be fitted in accordance with DIN EN 806-2 in conjunction with DIN 1988-200. The outlet pressure of the pressure reducing valve in these cases must be set at least 20% below the set pressure of the safety valve.
- The installation location must be frost-proof and easily accessible
 - Pressure gauge must be easily visible
 - The degree of soiling on the transparent filter bowl must be easily visible
 - Easy to maintain and clean
- For domestic water installations in which a high level of protection from soiling is required, a fine filter should be installed upstream of the pressure reducing valve
- Calm-down distance of 5xDN before the pressure reducing valve (in accordance with EN 806-2)

7.2. Assembly instructions

1. Rinse pipeline well
2. Plug in venturi nozzle (only 1 1/4" / 2")
3. Install pressure reducing valve
 - Observe flow direction
 - Install free of tension and bending stresses
4. Screw in the sealing plugs manually

8. Start-up

8.1. Set the outlet pressure

 Set the outlet pressure at least 1 bar below the inlet pressure.

8.1.1. D06F/D06F-LF, D06FN, D06FI

1. Close the shut-off valve on the input side
2. Reduce the pressure on the output side (e.g. by draining water)
3. Close the shut-off valve on the output side
4. Loosen slotted screw
 - Do not unscrew the slotted screw
5. Slacken the pressure spring
 - Turn the adjuster knob (grey) anti-clockwise (-) as far as it will go
6. Slowly open the shut-off valve on the input side
7. Turn the adjuster knob until the setting scale displays the desired value
8. Re-tighten the slotted screw
9. Slowly open the shut-off valve on the output side

8.1.2. D06FH

1. Close the shut-off valve on the input side
2. Reduce the pressure on the output side (e.g. by draining water)

3. Close the shut-off valve on the output side
4. Loosen the slotted screw and unscrew completely
5. Remove the red handle
6. Slacken the pressure spring
 - Turn the adjuster knob (grey) anti-clockwise (-) as far as it will go
7. Slowly open the shut-off valve on the input side
8. Turn the adjuster knob until the setting scale displays the desired value
9. Replace the red handle
10. Re-tighten the slotted screw
11. Slowly open the shut-off valve on the output side

9. Maintenance



We recommend entering into a maintenance contract with an installation company

According to DIN EN 806-5, the following works must be performed:

9.1. Inspection

9.1.1. Pressure reducing valve

Interval: 1 x yearly



1. Close the shut-off valve on the output side
2. Check the outlet pressure with zero flow using a pressure gauge
 - If the pressure increases gradually, then the tap is either soiled or defective. In this case, carry out maintenance and cleaning
3. Slowly open the shut-off valve on the output side

9.2. Maintenance

9.2.1. Pressure reducing valve



In accordance with DIN EN806-5 and VDI 3810-2, Pressure reducing valves must be inspected and serviced annually.

Filter inserts must be replaced at six-monthly intervals. Maintenance works must be carried out by an installation company.

9.2.1.1. D06F, D06F-LF, D06FN, D06FI

1. Close the shut-off valve on the input side
2. Reduce the pressure on the output side (e.g. by draining water)
3. Close the shut-off valve on the output side
4. Loosen slotted screw
 - Do not unscrew the slotted screw
- Caution!
 - There is a pressure spring in the spring bonnet. If the pressure spring is projected, it can cause injuries.
 - Ensure that the pressure spring is not tensioned!
5. Slacken the pressure spring
 - Turn the adjuster knob (grey) anti-clockwise (-) as far as it will go
6. Unscrew the spring bonnet
 - Use double ring wrench ZR06K

7. Take out the floating ring
8. Pull out the valve insert with pliers
9. Unscrew the filter bowl
 - Use double ring wrench ZR06K
10. Take out the groove ring
11. Check whether the sealing disc, the nozzle edge and the groove ring are in perfect condition, and replace the entire valve insert if necessary
12. Take out the filter, clean if necessary and replace
13. Put a new O-ring on the filter bowl
14. Install in reverse order



Press in the diaphragm with a finger, then insert the floating ring

Screw in the filter bowl and tighten manually (up to a max. of 18Nm)

15. Screw in the spring bonnet with a double ring wrench
16. Set the outlet pressure and calibrate the setting scale

9.2.1.2. D06FH

1. Close the shut-off valve on the input side
2. Reduce the pressure on the output side (e.g. by draining water)
3. Close the shut-off valve on the output side
4. Loosen the slotted screw and unscrew completely
5. Remove the red handle
6. Continue with points 5 to 16, chapter 9.2.1.1

9.3. Calibrating the setting scale

When the adjuster knob is removed, the calibration will be lost. Recalibration is possible with the aid of a pressure gauge.

1. Close the shut-off valve on the input side
2. Reduce the pressure on the output side (e.g. by draining water)
3. Close the shut-off valve on the output side
4. Install the pressure gauge
5. Loosen slotted screw
 - Do not unscrew the slotted screw
6. Slowly open the shut-off valve on the input side
7. Set the desired outlet pressure (e.g. 4 bar)
8. Bring the scale value (e.g. 4) into line with the marking in the centre of the window
9. Re-tighten the slotted screw
10. Slowly open the shut-off valve on the output side

9.4. Cleaning



Caution!

To clean the outside of plastic parts, do not use solvent and/or cleaning agents that contain alcohol, as these can cause damage to the plastic components - which can result in water damage!

If necessary, the filter bowl can be cleaned and disinfected.



This should be done by an installation company or the operator.



Cleaning agents must not be released into the environment or the sewage system!

1. Close the shut-off valve on the input side
2. Reduce the pressure on the output side (e.g. by draining water)
3. Close the shut-off valve on the output side
4. Unscrew the filter bowl
 - Use double ring wrench ZR06K
5. Take out the filter, clean if necessary and replace
6. Put a new O-ring on the filter bowl
7. Screw in the filter bowl and tighten manually (up to a max. of 18Nm)
8. Slowly open the shut-off valve on the input side
9. Slowly open the shut-off valve on the output side

10. Disposal



The local regulations on proper waste recovery or disposal must be observed!

10.1.D06F

- Housing made from dezincification-resistant brass
- Connections made from brass
- Valve insert made from high-grade plastic
- Fine filter made from stainless steel
- Spring bonnet with adjuster knob and setting scale made from high-grade plastic
- Filter bowl made from clear plastic or brass
- Setpoint spring made from spring steel
- Diaphragm made from NBR, fabric-reinforced
- Seals made from NBR and EPDM

10.2.D06F-LF

- Housing made from lead-free brass
- Connections made from lead-free brass
- Valve insert made from high-grade plastic
- Fine filter made from stainless steel
- Spring bonnet with adjuster knob and setting scale made from high-grade plastic
- Filter bowl made from clear plastic
- Setpoint spring made from spring steel
- Diaphragm made from NBR, fabric-reinforced
- Seals made from NBR and EPDM

10.3.D06FH

- Housing made from dezincification-resistant brass
- Connections made from brass
- Valve insert made from high-grade plastic
- Fine filter made from stainless steel
- Spring bonnet with adjuster knob made from high-grade plastic

- Filter bowl made from brass
- Setpoint spring made from spring steel
- Diaphragm made from NBR, fabric-reinforced
- Seals made from NBR and EPDM

10.4.D06FN

- Housing made from dezincification-resistant brass
- Spacer ring made from brass
- Connections made from brass
- Valve insert made from high-grade plastic
- Fine filter made from stainless steel
- Spring bonnet with adjuster knob made from high-grade plastic
- Filter bowl made from brass
- Setpoint spring made from spring steel
- Diaphragm made from NBR, fabric-reinforced
- Seals made from NBR and EPDM

10.5.D06FI

- Housing made from stainless steel
- Connections made from stainless steel
- Valve insert made from high-grade plastic
- Fine filter made from stainless steel
- Spring bonnet with adjuster knob and setting scale made from high-grade plastic
- Filter bowl made from transparent plastic or stainless steel
- Setpoint spring made from spring steel
- Diaphragm made from NBR, fabric-reinforced
- Seals made from NBR and EPDM

11. Troubleshooting

Malfunction	Cause	Elimination
Banging noises	Pressure reducing valve is over-dimensioned	Call technical customer support
Water comes out at spring bonnet No water pressure or not enough	Diaphragm of valve insert is defective Shut-off valve upstream or downstream of the pressure reducing valve is not fully opened The pressure reducing valve is not set to the desired outlet pressure Pressure reducing valve filter insert soiled Pressure reducing valve not installed in direction of flow	Replace valve insert Open shut-off valves completely Set the outlet pressure Replace filter insert Install the pressure reducing valve in the direction of flow (observe the arrow direction on housing)
The set outlet pressure does not remain constant	Pressure reducing valve filter insert soiled or worn The nozzle or sealing disc of the valve insert is soiled or damaged Pressure increase on outlet pressure side (e.g. due to water heating device)	Replace filter insert Replace valve insert Check the functionality of the check valve, safety group etc.

12. Spare parts

12.1.D06F

No.	Description	Dimension	Part No.
1	Spring bonnet complete with setting scale	1/2" + 3/4"	0901515
		1" + 11/4"	0901516
		1 1/2" + 2"	0901518
2	Valve insert complete (no filter)	1/2" + 3/4"	D06FA-1/2
		1" + 11/4"	D06FA-1B
		1 1/2" + 2"	D06FA-11/2
3	Sealing ring set (10 pieces)	1/2"	0901443
		3/4"	0901444
		1"	0901445
		1 1/4"	0901446
		1 1/2"	0901447
2"	0901448		
4	Sealing plugs with O- ring R1/4" (5 pieces)		S06K-1/4
5	Replacement filter	1/2" + 3/4"	ES06F-1/2A
		1" + 11/4"	ES06F-1B
		1 1/2" + 2"	ES06F-11/2A
6	O-ring set (10 pieces)	1/2" + 3/4"	0901246
		1" + 11/4"	0901499
		1 1/2" + 2"	0901248
7	Transparent filter bowl with O-ring	1/2" + 3/4"	SK06T-1/2
		1" + 11/4"	SK06T-1B
		1 1/2" + 2"	SK06T-11/2
8	Brass filter bowl with O- ring	1/2" + 3/4"	SM06T-1/2
		1" + 11/4"	SM06T-1B
		1 1/2" + 2"	SM06T-11/2

12.2.D06F-LF

No.	Description	Dimension	Part No.
1	Spring bonnet complete with setting scale	1/2" + 3/4"	0901515
		1" + 11/4"	0901516
		1 1/2" + 2"	0901518
2	Valve insert complete (no filter)	1/2" + 3/4"	D06F1-1/2
		1" + 11/4"	D06F1-1
		1 1/2" + 2"	D06F1-11/2
3	Sealing ring set (10 pieces)	1/2"	0901443
		3/4"	0901444
		1"	0901445
		1 1/4"	0901446
		1 1/2"	0901447
2"	0901448		
4	Sealing plugs with O- ring R1/4" (5 pieces)		S06K-1/4
5	Replacement filter	1/2" + 3/4"	ES06F-1/2A
		1" + 11/4"	ES06F-1A
		1 1/2" + 2"	ES06F-11/2A
6	O-ring set (10 pieces)	1/2" + 3/4"	0901246
		1" + 11/4"	0901247
		1 1/2" + 2"	0901248
7	Transparent filter bowl with O-ring	1/2" + 3/4"	SK06T-1/2
		1" + 11/4"	SK06T-1B
		1 1/2" + 2"	SK06T-11/2

12.3.D06FH

No.	Description	Dimension	Part No.
1	Spring bonnet complete	1/2" + 3/4"	0901227
		1" + 11/4"	0901228
		1 1/2" + 2"	0901229
2	Valve insert complete (no filter)	1/2" + 3/4"	D06FA-1/2
		1" + 11/4"	D06FA-1A
		1 1/2" + 2"	D06FA-11/2
3	Sealing ring set (10 pieces)	1/2"	0901443
		3/4"	0901444
		1"	0901445
		1 1/4"	0901446
		1 1/2"	0901447
2"	0901448		
4	Sealing plugs with O- ring R1/4" (5 pieces)		S06K-1/4
5	Replacement filter	1/2" + 3/4"	ES06F-1/2A
		1" + 11/4"	ES06F-1A
		1 1/2" + 2"	ES06F-11/2A
6	O-ring set (10 pieces)	1/2" + 3/4"	0901246
		1" + 11/4"	0901247
		1 1/2" + 2"	0901248
7	Brass filter bowl with O- ring	1/2" + 3/4"	SM06T-1/2
		1" + 11/4"	SM06T-1A
		1 1/2" + 2"	SM06T-11/2

12.4.D06FN

No.	Description	Dimension	Part No.
1	Spring bonnet complete	1/2" + 3/4"	0900153
		1" + 11/4"	0900154
		1 1/2" + 2"	0900155
2	Valve insert complete (no filter)	1/2" + 3/4"	D06FNA-1/2
		1" + 11/4"	D06FNA-1
		1 1/2" + 2"	D06FNA-11/2
3	Sealing ring set (10 pieces)	1/2"	0901443
		3/4"	0901444
		1"	0901445
		1 1/4"	0901446
		1 1/2"	0901447
2"	0901448		
4	Sealing plugs with O- ring R1/4" (5 pieces)		S06K-1/4
5	Replacement filter	1/2" + 3/4"	ES06F-1/2A
		1" + 11/4"	ES06F-1A
		1 1/2" + 2"	ES06F-11/2A
6	O-ring set (10 pieces)	1/2" + 3/4"	0901246
		1" + 11/4"	0901247
		1 1/2" + 2"	0901248
7	Brass filter bowl with O- ring	1/2" + 3/4"	SM06T-1/2
		1" + 11/4"	SM06T-1B
		1 1/2" + 2"	SM06T-11/2

12.5. D06FI

No.	Description	Dimension	Part No.
1	Spring bonnet complete with setting scale	1/2" + 3/4"	0901515
		1" + 1 1/4"	0901516
		1 1/2" + 2"	0901518
2	Valve insert complete (no filter)	1/2" + 3/4"	D06FI-1/2
		1" + 1 1/4"	D06FI-1
		1 1/2" + 2"	D06FI-11/2
3	Sealing ring set (10 pieces)	1/2"	0901443
		3/4"	0901444
		1"	0901445
		1 1/4"	0901446
		1 1/2"	0901447
2"	0901448		
4	Sealing plugs with O- ring R1/4" (5 pieces)		S06K-1/4
5	Replacement filter D06F, D06FI	1/2" + 3/4"	ES06F-1/2A
		1" + 1 1/4"	ES06F-1B
		1 1/2" + 2"	ES06F-11/2A
6	O-ring set (10 pieces)	1/2" + 3/4"	0901246
		1" + 1 1/4"	0901499
		1 1/2" + 2"	0901248
7	Transparent filter bowl with O-ring	1/2" + 3/4"	SK06T-1/2
		1" + 1 1/4"	SK06T-1B
		1 1/2" + 2"	SK06T-11/2
8	Stainless steel filter bowl with O-ring	1/2" + 3/4"	SI06T-1/2
		1" + 1 1/4"	SI06T-1
		1 1/2" + 2"	SI06T-11/2

13. Accessories

FN09S	HABEDO® Retrofit filter Reverse-rinsing filter for retro-conversion to a filter combination unit of pressure reducing valves
M07M	Pressure gauge Housing ∅ 63 mm, connection thread G1/4" Ranges: 0-4 bar, 0-10 bar, 0-16 bar, 0-25 bar Please indicate upper value of pressure range when ordering  When using a pressure gauge, the seal used must be approved for use with drinking water
ZR06K	Double ring wrench To loosen the spring bonnet and filter bowl
RV277	Inlet check valve Available in connection sizes R1/2" - 2"
RV260-LFA	Check valve, lead-free Available in connection sizes R1/2" - 2"
VST06-A	Connection set With threaded nozzle
VST06-B	Connection set With welded nozzle
VST06I-A	Connection set With stainless steel threaded nozzle
VST06-LFA	Connection set, lead-free With threaded nozzle

1. Consignes de sécurité

- Respecter les instructions de montage.
- N'utiliser l'appareil que
 - conformément à son usage,
 - en parfait état
 - en pleine conscience des règles de sécurité et des risques encourus.
- Veillez noter que l'appareil est uniquement conçu pour une utilisation dans le domaine d'application décrit dans cette notice de montage. Une utilisation autre ou hors du domaine d'application défini est non conforme à l'emploi prévu.
- Veiller à ce que les travaux de montage, de mise en service, d'entretien et d'ajustage soient effectués uniquement par un personnel autorisé.
- Éliminer immédiatement les dysfonctionnements susceptibles d'affecter la sécurité.

2. Description du fonctionnement

Réducteur de pression à ressort fonctionnant selon le système de comparaison des forces. La force de la membrane s'oppose à la force du ressort de la soupape de réglage. Si la pression de sortie (pression aval) et la force de la membrane diminuent à la suite d'un prélèvement, la force du ressort, devenue plus importante, ouvre la soupape. La pression de sortie augmente à nouveau jusqu'à ce que les forces de la membrane et du ressort s'équilibrent. La pression d'entrée (pression amont) n'a aucune influence sur la soupape de réglage dans le réducteur de pression. Les variations de pression du côté entrée n'ont aucune influence sur la pression aval (compensation de la pression amont).

3. Utilisation

Fluide	Eau
Pression amont	max. 16 bar avec godet de filtre transparent max. 25 bar avec godet de filtre en laiton max. 25 bar avec godet de filtre en acier inoxydable

Pression aval

- D06F 1,5-6,0 bar (préréglé sur 3 bar)
- D06F-LF 1,5-6,0 bar (préréglé sur 3 bar)
- D06FH 1,5-12,0 bar (préréglé sur 5 bar)
- D06FN 0,5-2,0 bar (préréglé sur 1,5 bar)
- D06FI 1,5-6,0 bar (préréglé sur 3 bar)

⚠ Attention !
Dans les zones exposées à des rayons ultra-violetes et à des vapeurs de solvants, il est obligatoire d'utiliser les godets de filtre en laiton SM06T ou en acier inoxydables SI06T.

4. Caractéristiques techniques

Montage	Montage possible en position horizontale ou verticale
Température de fonctionnement	max. 40 °C avec godet de filtre transparent max. 70 °C avec godet de filtre en laiton (pression de service max. 10 bar) max. 70 °C avec godet de filtre en acier inoxydable (pression de service max. 10 bar)
Chute de pression minimale	
• D06F	1,0 bar
• D06F-LF	1,0 bar
• D06FH	1,0 bar
• D06FN	0,5 bar
• D06FI	1,0 bar
Tailles des raccords	1/2" - 2"

5. Contenu de la livraison

Le réducteur de pression comprend :

- Un boîtier avec raccord double pour manomètre R 1/4"
- Raccords filetés (variantes A & B)
- Obturbateurs avec joints
- Cartouche de vanne avec membrane et siège de soupape
- Filtre fin, mesh = 0,16 mm
- Couvre-ressort avec poignée et indicateur de réglage
- Godet de filtre
- Ressort de valeur de consigne
- Buse Venturi
 - D06F, D06F-LF, D06FH, D06FI - 1 1/4" + 2"
 - D06FN - 2"
- sans manomètre (voir accessoires)

6. Variantes

D06F-... A =	Douille filetée extérieure côté entrée et sortie Godet de filtre transparent, jusqu'à 40 °C
D06F-... B =	Douille filetée extérieure côté entrée et sortie Godet de filtre en laiton, jusqu'à 70 °C (pression de service max. 10 bar)
D06F-... E =	Filetage extérieur côté entrée et sortie Godet de filtre transparent, jusqu'à 40 °C
D06F-LF... A =	Version sans plomb Douille filetée extérieure côté entrée et sortie Godet de filtre transparent, jusqu'à 40 °C
D06FH-... B =	Douille filetée extérieure côté entrée et sortie Godet de filtre en laiton, jusqu'à 70 °C (pression de service max. 10 bar)
D06FN-... B =	Douille filetée extérieure côté entrée et sortie Godet de filtre en laiton, jusqu'à 70 °C (pression de service max. 10 bar)
D06FI-... A =	Douille filetée extérieure côté entrée et sortie Godet de filtre transparent, jusqu'à 40 °C
D06FI-... B =	Version acier inoxydable Douille filetée extérieure côté entrée et sortie Godet de filtre en acier inoxydable, jusqu'à 70 °C (pression de service max. 10 bar)
D06FI-... E =	Version acier inoxydable Filetage extérieur côté entrée et sortie Godet de filtre transparent, jusqu'à 40 °C

7. Montage

7.1. Instructions d'installation

- Montage possible en position horizontale ou verticale
- Prévoir les robinets d'arrêt
- Lorsque le réducteur de pression n'est pas complètement fermé, la surpression conséquente s'exerce sur les pièces de l'installation côté sortie. Il est ainsi recommandé, conformément à la norme DIN EN 806-2 i.V.m. et à la norme DIN 1988-200 d'installer une soupape de sécurité. Dans ce cas, la pression de sortie du réducteur doit être réglée à une valeur inférieure d'au moins 20% à celle de la pression de réponse de la soupape de sécurité.
- L'emplacement de montage doit être protégé du gel et facilement accessible.
 - Manomètre facile à observer
 - Niveau d'encrassement facile à observer avec godet de filtre transparent
 - Facilite l'entretien et le nettoyage
- Dans le cas d'installations domestiques exigeant une importante protection contre les souillures, un filtre fin doit être installé avant le réducteur de pression
- Prévoir une distance de stabilisation de 5xDN en aval du réducteur de pression (conformément à EN806-2)

7.2. Instructions de montage

1. Rincer soigneusement la conduite
2. Brancher la buse venturi (seulement 1 1/4" / 2")
3. Installer le réducteur de pression
 - Observer le sens de circulation de l'eau
 - Monter sans tension ni moment de flexion
4. Serrer à la main le bouchon d'étanchéité

8. Mise en service

8.1. Réglage de la pression aval

-  Régler la pression de sortie à au moins 1 bar sous la pression d'entrée.

8.1.1. D06F/D06F-LF, D06FN, D06FI

1. Fermer le robinet d'arrivée
2. Réduire la pression par le côté sortie (par ex. par prélèvement d'eau)
3. Fermer le robinet de sortie
4. Desserrer la vis à fente
 - Ne pas sortir la vis à fente
5. Desserrer le ressort de pression
 - Tourner la poignée de réglage dans le sens anti-horaire (-) jusqu'à la butée
6. Ouvrir lentement le robinet d'arrivée
7. Tourner la poignée de réglage, jusqu'à ce que l'échelle graduée indique la valeur souhaitée
8. Resserer la vis à fente
9. Ouvrir lentement le robinet côté sortie

8.1.2. D06FH

1. Fermer le robinet d'arrivée
2. Réduire la pression par le côté sortie (par ex. par prélèvement d'eau)

3. Fermer le robinet de sortie
4. Desserrer la vis à fente et la retirer
5. Retirer la poignée rouge
6. Desserrer le ressort de pression
 - Tourner la poignée de réglage dans le sens anti-horaire (-) jusqu'à la butée
7. Ouvrir lentement le robinet d'arrivée
8. Tourner la poignée de réglage, jusqu'à ce que l'échelle graduée indique la valeur souhaitée
9. Remettre la poignée rouge
10. Resserer la vis à fente
11. Ouvrir lentement le robinet côté sortie

9. Maintenance

 Nous recommandons de conclure un contrat de maintenance avec une entreprise d'installation. Exécuter les mesures suivantes, conformément à DIN EN 806-5 :

9.1. Inspection

9.1.1. Réducteur de pression

 Intervalle : annuel

1. Fermer le robinet de sortie
2. Contrôler la pression aval à l'aide d'un manomètre avec débit nul
 - Si la pression augmente lentement, le robinet est éventuellement encrassé ou défectueux. Dans ce cas, effectuer une remise en état et un nettoyage
3. Ouvrir lentement le robinet côté sortie

9.2. Remise en état

9.2.1. Réducteur de pression

 Conformément aux normes DIN EN806-5 et VDI 3810-2, les réducteurs de pression doivent être contrôlés et remis en état annuellement.

Les cartouches de filtres doivent être remplacées tous les six mois.

Les remises en état doivent être effectuées par une entreprise d'installation.

9.2.1.1. D06F, D06F-LF, D06FN, D06FI

1. Fermer le robinet d'arrivée
2. Réduire la pression par le côté sortie (par ex. par prélèvement d'eau)
3. Fermer le robinet de sortie
4. Desserrer la vis à fente
 - Ne pas sortir la vis à fente
-  Attention ! Dans le cas où le couvre-ressort se trouve un ressort de pression. Il risque de sauter et provoquer des blessures.
 - Veiller à ce que le ressort de pression soit relâché.
5. Desserrer le ressort de pression
 - Tourner la poignée de réglage dans le sens anti-horaire (-) jusqu'à la butée

6. D  visser le couvre-ressort
 - Utiliser la cl   polygonale double ZR06K
7. Retirer la bague d'  tanch  it  
8. Retirer la cartouche de vanne    l'aide d'une pince
9. D  visser le godet de filtre
 - Utiliser la cl   polygonale double ZR06K
10. Retirer le joint    l  vre
11. Contr  ler l'endommagement de la bague d'  tanch  it  , de la de buse et du joint    l  vre et si n  cessaire, remplacer la cartouche de vanne
12. Retirer le filtre, le cas   ch  ant, le nettoyer et le r  installer
13. Ins  rer un joint torique sur le godet de filtre
14. Montage dans l'ordre inverse du d  montage
 - ! Enfoncer la membrane avec le doigt, puis ins  rer la bague d'  tanch  it  
 - Visser    la main le godet de filtre (   max. 18 Nm)
15. Visser le couvre-ressort avec la cl   polygonale double
16. R  gler la pression aval et l'  chelle gradu  e

9.2.1.2. D06FH

1. Fermer le robinet d'arriv  e
2. R  duire la pression par le c  t   sortie (par ex. par pr  l  vement d'eau)
3. Fermer le robinet de sortie
4. Desserrer la vis    fente et la retirer
5. Retirer la poign  e rouge
6. Poursuivre en renouvelant les op  rations 5    16 du chapitre 9.2.1.1

9.3. R  glage de l'  chelle gradu  e

Le d  montage de la poign  e de r  glage annule les r  glages d'ajustement. Il est possible d'effectuer un nouvel ajustement    l'aide d'un manom  tre.

1. Fermer le robinet d'arriv  e
2. R  duire la pression par le c  t   sortie (par ex. par pr  l  vement d'eau)
3. Fermer le robinet de sortie
4. Monter le manom  tre
5. Desserrer la vis    fente
 - Ne pas sortir la vis    fente
6. Ouvrir lentement le robinet d'arriv  e
7. R  gler la pression aval souhait  e (par ex. 4 bar)
8. Aligner la valeur de l'  chelle (par ex. 4) sur le marquage au milieu de la fen  tre
9. Resserer la vis    fente
10. Ouvrir lentement le robinet c  t   sortie

9.4. Nettoyage

Attention !



Pour le nettoyage des pi  ces en plastique, ne pas utiliser de solvants ni de produits de nettoyage    base d'alcool, ceux-ci risquant d'endommager les pi  ces en plastique, ce qui peut provoquer un d  g  t des eaux.

Si n  cessaire, il est possible de nettoyer le godet de filtre et de le d  sinfecter.



Peut   tre effectu   par une entreprise d'installation ou par l'exploitant.



Aucun produit de nettoyage ne doit   tre   limin   dans la nature ni dans les canalisations.

1. Fermer le robinet d'arriv  e
2. R  duire la pression par le c  t   sortie (par ex. par pr  l  vement d'eau)
3. Fermer le robinet de sortie
4. D  visser le godet de filtre
 - Utiliser la cl   polygonale double ZR06K
5. Retirer le filtre, le cas   ch  ant, le nettoyer et le r  installer
6. Ins  rer un joint torique sur le godet de filtre
7. Visser    la main le godet de filtre (   max. 18 Nm)
8. Ouvrir lentement le robinet d'arriv  e
9. Ouvrir lentement le robinet c  t   sortie

10.   limination



Observer les normes locales en vigueur relatives au recyclage et    l'  limination des d  chets.

10.1. D06F

- Boitier en laiton, r  sistant    la d  zincification
- Raccords filet  s en laiton
- Cartouche de vanne en plastique de haute qualit  
- Filtre fin en acier inoxydable
- Couvre-ressort avec poign  e de r  glage et   chelle gradu  e en plastique de haute qualit  
- Godet de filtre en plastique transparent ou en laiton
- Ressort de consigne en acier    ressort
- Membrane en NBR, renforc  e en tissu
- Garnitures d'  tanch  it   en NBR et EPDM

10.2. D06F-LF

- Boitier en laiton sans plomb
- Raccords filet  s en laiton sans plomb
- Cartouche de vanne en plastique de haute qualit  
- Filtre fin en acier inoxydable
- Couvre-ressort avec poign  e de r  glage et   chelle gradu  e en plastique de haute qualit  
- Godet de filtre en plastique transparent
- Ressort de consigne en acier    ressort
- Membrane en NBR, renforc  e en tissu
- Garnitures d'  tanch  it   en NBR et EPDM

10.3.D06FH

- Boîtier en laiton, résistant à la dézincification
- Raccords filetés en laiton
- Cartouche de vanne en plastique de haute qualité
- Filtre fin en acier inoxydable
- Couvre-ressort avec poignée de réglage en plastique de haute qualité
- Godet de filtre en laiton
- Ressort de consigne en acier à ressort
- Membrane en NBR, renforcée en tissu
- Garnitures d'étanchéité en NBR et EPDM

10.4.D06FN

- Boîtier en laiton, résistant à la dézincification
- Anneau intermédiaire en laiton
- Raccords filetés en laiton
- Cartouche de vanne en plastique de haute qualité
- Filtre fin en acier inoxydable
- Couvre-ressort avec poignée de réglage en plastique de haute qualité
- Godet de filtre en laiton
- Ressort de consigne en acier à ressort
- Membrane en NBR, renforcée en tissu
- Garnitures d'étanchéité en NBR et EPDM

10.5.D06FI

- Boîtier en acier inoxydable
- Raccords filetés en acier inoxydable
- Cartouche de vanne en plastique de haute qualité
- Filtre fin en acier inoxydable
- Couvre-ressort avec poignée de réglage et échelle graduée en plastique de haute qualité
- Godet de filtre en plastique transparent ou en acier inoxydable
- Ressort de consigne en acier à ressort
- Membrane en NBR, renforcée en tissu
- Garnitures d'étanchéité en NBR et EPDM

11. Dysfonctionnement / Recherche de panne

Dysfonctionnement	Cause	Remède
Bruits de cognement	Réducteur de pression surdimensionné	Contacter les techniciens du service après-vente
Fuite d'eau au niveau du couvre-ressort	Cartouche de vanne avec membrane défectueuse	Remplacer la cartouche de vanne
Pression de l'eau faible ou nulle	Robinets d'arrêt en amont ou en aval du réducteur de pression pas complètement ouverts	Ouvrir complètement les robinets d'arrêt
	Réducteur de pression non réglé sur la pression aval souhaitée	Réglage de la pression aval
	Cartouche de filtre du réducteur de pression encrassée	Remplacer la cartouche de filtre
	Le réducteur de pression n'est pas monté dans le sens de circulation de l'eau	Monter le réducteur de pression dans le sens de circulation de l'eau (faire attention au sens de la flèche sur le boîtier)
La pression aval ne reste pas constante	Cartouche de filtre du réducteur de pression encrassée ou usée	Remplacer la cartouche de filtre
	Buse ou bague d'étanchéité de la cartouche de filtre encrassée ou endommagée	Remplacer la cartouche de vanne
	Augmentation de la pression côté sortie (par ex. via le réchauffeur d'eau)	Contrôler le fonctionnement du clapet anti-retour, du groupe de sécurité etc.

12. Pièces détachées

12.1.D06F

N°	Désignation	Diamètre nominal	Référence d'article
1	Couvre-ressort complet avec échelle graduée	1/2" + 3/4"	0901515
		1" + 11/4"	0901516
		1 1/2" + 2"	0901518
2	Cartouche de vanne complète (sans filtre)	1/2" + 3/4"	D06FA-1/2
		1" + 11/4"	D06FA-1B
		1 1/2" + 2"	D06FA-11/2
3	Jeu de bagues d'étanchéité (10 pièces)	1/2"	0901443
		3/4"	0901444
		1"	0901445
		1 1/4"	0901446
		1 1/2"	0901447
2"	0901448		
4	Bouchon d'étanchéité avec joint torique R1/4" (5)		S06K-1/4
5	Filtre de remplacement	1/2" + 3/4"	ES06F-1/2A
		1" + 11/4"	ES06F-1B
		1 1/2" + 2"	ES06F-11/2A
6	Jeu de joints toriques (10)	1/2" + 3/4"	0901246
		1" + 11/4"	0901499
		1 1/2" + 2"	0901248
7	Godet de filtre transparent avec joint torique	1/2" + 3/4"	SK06T-1/2
		1" + 11/4"	SK06T-1B
		1 1/2" + 2"	SK06T-11/2
8	Godet de filtre en laiton avec joint torique	1/2" + 3/4"	SM06T-1/2
		1" + 11/4"	SM06T-1B
		1 1/2" + 2"	SM06T-11/2

12.2.D06F-LF

N°	Désignation	Diamètre nominal	Référence d'article
1	Couvre-ressort complet avec échelle graduée	1/2" + 3/4"	0901515
		1" + 11/4"	0901516
		1 1/2" + 2"	0901518
2	Cartouche de vanne complète (sans filtre)	1/2" + 3/4"	D06FI-1/2
		1" + 11/4"	D06FI-1
		1 1/2" + 2"	D06FI-11/2
3	Jeu de bagues d'étanchéité (10 pièces)	1/2"	0901443
		3/4"	0901444
		1"	0901445
		1 1/4"	0901446
		1 1/2"	0901447
2"	0901448		
4	Bouchon d'étanchéité avec joint torique R1/4" (5)		S06K-1/4
5	Filtre de remplacement	1/2" + 3/4"	ES06F-1/2A
		1" + 11/4"	ES06F-1B
		1 1/2" + 2"	ES06F-11/2A
6	Jeu de joints toriques (10)	1/2" + 3/4"	0901246
		1" + 11/4"	0901499
		1 1/2" + 2"	0901248
7	Godet de filtre transparent avec joint torique	1/2" + 3/4"	SK06T-1/2
		1" + 11/4"	SK06T-1B
		1 1/2" + 2"	SK06T-11/2

12.3.D06FH

N°	Désignation	Diamètre nominal	Référence d'article
1	Couvre-ressort complet	1/2" + 3/4"	0901227
		1" + 11/4"	0901228
		1 1/2" + 2"	0901229
2	Cartouche de vanne complète (sans filtre)	1/2" + 3/4"	D06FA-1/2
		1" + 11/4"	D06FA-1A
		1 1/2" + 2"	D06FA-11/2
3	Jeu de bagues d'étanchéité (10 pièces)	1/2"	0901443
		3/4"	0901444
		1"	0901445
		1 1/4"	0901446
		1 1/2"	0901447
2"	0901448		
4	Bouchon d'étanchéité avec joint torique R1/4" (5)		S06K-1/4
5	Filtre de remplacement	1/2" + 3/4"	ES06F-1/2A
		1" + 11/4"	ES06F-1A
		1 1/2" + 2"	ES06F-11/2A
6	Jeu de joints toriques (10)	1/2" + 3/4"	0901246
		1" + 11/4"	0901247
		1 1/2" + 2"	0901248
7	Godet de filtre en laiton avec joint torique	1/2" + 3/4"	SM06T-1/2
		1" + 11/4"	SM06T-1A
		1 1/2" + 2"	SM06T-11/2

12.4.D06FN

N°	Désignation	Diamètre nominal	Référence d'article
1	Couvre-ressort complet	1/2" + 3/4"	0900153
		1" + 11/4"	0900154
		1 1/2" + 2"	0900155
2	Cartouche de vanne complète (sans filtre)	1/2" + 3/4"	D06FNA-1/2
		1" + 11/4"	D06FNA-1
		1 1/2" + 2"	D06FNA-11/2
3	Jeu de bagues d'étanchéité (10 pièces)	1/2"	0901443
		3/4"	0901444
		1"	0901445
		1 1/4"	0901446
4	Bouchon d'étanchéité avec joint torique R1/4" (5)	1 1/2"	0901447
		2"	0901448
			S06K-1/4
5	Filtre de remplacement	1/2" + 3/4"	ES06F-1/2A
		1" + 11/4"	ES06F-1A
		1 1/2" + 2"	ES06F-11/2A
6	Jeu de joints toriques (10)	1/2" + 3/4"	0901246
		1" + 11/4"	0901247
		1 1/2" + 2"	0901248
7	Godet de filtre en laiton avec joint torique	1/2" + 3/4"	SM06T-1/2
		1" + 11/4"	SM06T-1B
		1 1/2" + 2"	SM06T-11/2

12.5.D06FI

N°	Désignation	Diamètre nominal	Référence d'article
1	Couvre-ressort complet avec échelle graduée	1/2" + 3/4"	0901515
		1" + 1 1/4"	0901516
		1 1/2" + 2"	0901518
2	Cartouche de vanne complète (sans filtre)	1/2" + 3/4"	D06FI-1/2
		1" + 1 1/4"	D06FI-1
		1 1/2" + 2"	D06FI-11/2
3	Jeu de bagues d'étanchéité (10 pièces)	1/2"	0901443
		3/4"	0901444
		1"	0901445
		1 1/4"	0901446
		1 1/2"	0901447
4	Bouchon d'étanchéité avec joint torique R1/4" (5)		S06K-1/4
5	Filtre de remplacement D06F, D06FI	1/2" + 3/4"	ES06F-1/2A
		1" + 1 1/4"	ES06F-1B
		1 1/2" + 2"	ES06F-11/2A
6	Jeu de joints toriques (10 pièces)	1/2" + 3/4"	0901246
		1" + 1 1/4"	0901499
7	Godet de filtre transparent avec joint torique	1 1/2" + 2"	0901248
		1/2" + 3/4"	SK06T-1/2
		1" + 1 1/4"	SK06T-1B
8	Godet de filtre en acier inoxydable avec joint torique	1 1/2" + 2"	SK06T-11/2
		1/2" + 3/4"	SI06T-1/2
		1" + 1 1/4"	SI06T-1
		1 1/2" + 2"	SI06T-11/2

13. Accessoires

FN09S	Filtre de recharge HABEDO ® Filtre fin rinçable par reflux pour combinaison de filtres en seconde monte sur réducteur de pression
M07M	Manomètre Boîtier ∅ Tourillon de fixation, 63 mm, à l'arrière G1/4" Répartition : 0-4 bar, 0-10 bar, 0-16 bar, 0-25 bar Lors de la commande, communiquer la valeur finale de répartition  Lorsqu'un manomètre est utilisé, une autorisation pour l'eau potable est requise pour le joint également utilisé
ZR06K	Clé polygonale Pour desserrer le couvre-ressort et le godet de filtre
RV277	Ballast pour clapet anti-retour Disponible avec les tailles de raccordement R1/2" - 2"
RV260-LFA	Clapet anti-retour, sans plomb Disponible avec les tailles de raccordement R1/2" - 2"
VST06-A	Jeu de raccords Avec douille fileté
VST06-B	Jeu de raccords Avec douille de raccordement
VST06I-A	Jeu de raccords Avec douille fileté en acier inoxydable
VST06-LFA	Jeu de raccords sans plomb Avec douille fileté

1. Veiligheidsaanwijzingen

1. Neem de inbouwhandleiding in acht.
2. Gebruik het apparaat
 - volgens de voorschriften
 - in onberispelijke toestand
 - bewust van veiligheid en gevaren.
3. Neem in acht dat het apparaat uitsluitend voor de in deze inbouwhandleiding vermelde toepassingen is bedoeld. Elk ander of verder gaand gebruik geldt als niet-reglementair.
4. Neem in acht dat alle werkzaamheden inzake montage, inbedrijfstelling, onderhoud en instelling alleen door geautoriseerd vakpersoneel mogen worden uitgevoerd.
5. Laat storingen die de veiligheid kunnen beïnvloeden onmiddellijk oplossen.

2. Functiebeschrijving

Veerbelast reduceerventiel werkt volgens het krachtvergelijkingssysteem. De membraan kracht werkt tegen de veerkracht van de regelklep. Als door de vraag de uitgangsdruk (achterdruk) en de membraan kracht dalen, zal de nu grotere veerkracht de klep openen. De uitgangsdruk wordt weer hoger tot opnieuw een gelijkgewichtstoestand tussen membraan- en veerkracht is bereikt.

De ingangsdruk (voordruk) heeft geen invloed op de regelklep in het reduceerventiel. Drukschommelingen aan de ingangszijde beïnvloeden de uitgangsdruk niet (voordrukcompensatie).

3. Gebruik

Medium	Water
Voordruk	max. 16 bar met transparante zeefhouder max. 25 bar met messing-zeefhouder max. 25 bar met RVS-zeefhouder
Achterdruk	
• D06F	1,5-6,0 bar (vooringesteld op 3 bar)
• D06F-LF	1,5-6,0 bar (vooringesteld op 3 bar)
• D06FH	1,5-12,0 bar (vooringesteld op 5 bar)
• D06FN	0,5-2,0 bar (vooringesteld op 1,5 bar)
• D06FI	1,5-6,0 bar (vooringesteld op 3 bar)

 Voorzichtig!
In de bereiken met uv-bestraling en oplosmiddelen moet de messing-zeefhouder SM06T of de RVS-zeefhouder SI06T worden gebruikt!

4. Technische gegevens

Inbouwpositie	Horizontale en verticale inbouwpositie mogelijk
Bedrijfstemperatuur	max. 40°C met transparante zeefhouder max. 70°C met messing-zeefhouder (max. werkdruk 10 bar) max. 70°C met RVS-zeefhouder (max. werkdruk 10 bar)
Minimumdrukverschil	
• D06F	1,0 bar
• D06F-LF	1,0 bar
• D06FH	1,0 bar
• D06FN	0,5 bar
• D06FI	1,0 bar
Aansluitgroottes	1/2" - 2"

5. Leveromvang

Het reduceerventiel bestaat uit:

- Behuizing met aan beide zijden manometeraansluiting G 1/4"
- Schroefverbindingen (varianten A & B)
- Blinde stop met afdichtingen
- Klepinzetstuk inclusief membranen en klepzitting
- Fijne zeef met maasbreedte 0,16 mm
- Veerkap met verstelgreep en instelweergave
- Zeefhouder
- Instelwaardeveer
- Venturi-mondstuk
 - D06F, D06F-LF, D06FH, D06FI - 1 1/4" + 2"
 - D06FN - 2"
- zonder manometer (zie toebehoren)

6. Varianten

D06F-... A =	Buitendraaduit aan in- en uitgangszijde Transparante zeefhouder tot 40 °C
D06F-... B =	Buitendraaduit aan in- en uitgangszijde Messing zeefhouder tot 70 °C (max. werkdruk 10 bar)
D06F-... E =	Buitendraad aan de in- en uitgangszijde Transparante zeefhouder tot 40 °C
D06F-LF... A =	Loodvrije uitvoering Buitendraaduit aan in- en uitgangszijde Transparante zeefhouder tot 40 °C
D06FH-... B =	Buitendraaduit aan in- en uitgangszijde Messing zeefhouder tot 70 °C (max. werkdruk 10 bar)
D06FN-... B =	Buitendraaduit aan in- en uitgangszijde Messing zeefhouder tot 70 °C (max. werkdruk 10 bar)
D06FI-... A =	Buitendraaduit aan in- en uitgangszijde Transparante zeefhouder tot 40 °C
D06FI-... B =	RVS-uitvoering Buitendraaduit aan in- en uitgangszijde RVS zeefhouder tot 70 °C (max. werkdruk 10 bar)
D06FI-... E =	RVS-uitvoering Buitendraad aan de in- en uitgangszijde Transparante zeefhouder tot 40 °C

7. Montage

7.1. Inbouwaanwijzingen

- Horizontale en verticale inbouwpositie mogelijk
- Afsluitkleppen aanbrengen
- Als zich aan de uitgangszijde installatiedelen bevinden die bij onvolledige afsluiting van het reduceerventiel door een niet-toegestane, hoge druk overbelast worden, moet conform DIN EN 806-2 en DIN 1988-200 een veiligheidsklep worden ingebouwd. De uitgangsdruk van het reduceerventiel moet in deze gevallen minstens 20 % onder de schakeldruk van de veiligheidsklep worden ingesteld.
- De inbouwplaats moet vorstvrij en goed toegankelijk zijn
 - Manometer goed afleesbaar
 - Mate van vervuiling bij transparante zeefhouder goed afleesbaar
 - Vereenvoudigt onderhoud en reiniging
- Bij huiswaterinstallaties waarbij een hoge mate van beveiliging voor vervuiling vereist is, moet voor het reduceerventiel een fijnfilter worden ingebouwd
- Kalmeringstraject van 5xDN achter het reduceerventiel inbouwen (conform EN806-2)

7.2. Montagehandleiding

1. Buisleiding goed doorspoelen
2. Venturi-mondstuk insteken (slechts 1 1/4" / 2")
3. Reduceerventiel inbouwen
 - Doorstroomrichting in acht nemen
 - Spanning- en buigmomentvrij inbouwen
4. Blinde stop met de hand indraaien

8. Inbedrijfstelling

8.1. Achterdruk instellen

Uitgangsdruk min. 1 bar onder ingangsdruk instellen.



8.1.1. D06F/D06F-LF, D06FN, D06FI

1. Afsluitappendage aan ingangszijde sluiten
2. Aan uitgangszijde druk afbouwen (bijvoorbeeld door aftappen van water)
3. Afsluitappendage aan uitgangszijde sluiten
4. Sleufschroef losmaken
 - Sleufschroef er niet uitdraaien
5. Drukveer ontspannen
 - Verstelgreep linksom (-) tot de aanslag draaien
6. Afsluitappendage aan ingangszijde langzaam openen
7. Verstelgreep draaien tot de instelschaal de gewenste waarde weergeeft
8. Sleufschroef weer vastdraaien
9. Afsluitappendage aan uitgangszijde langzaam openen

8.1.2. D06FH

1. Afsluitappendage aan ingangszijde sluiten
2. Aan uitgangszijde druk afbouwen (bijvoorbeeld door aftappen van water)
3. Afsluitappendage aan uitgangszijde sluiten
4. Sleufschroef losmaken en er compleet uitdraaien

5. Rode greep verwijderen
6. Drukveer ontspannen
 - Verstelgreep linksom (-) tot de aanslag draaien
7. Afsluitappendage aan ingangszijde langzaam openen
8. Verstelgreep draaien tot de instelschaal de gewenste waarde weergeeft
9. Rode greep er opzetten
10. Sleufschroef weer vastdraaien
11. Afsluitappendage aan uitgangszijde langzaam openen

9. Service



We bevelen het afsluiten van een servicecontract met een installatiebedrijf aan

Conform DIN EN 806-5 moeten volgende maatregelen worden genomen:

9.1. Inspectie

9.1.1. Reduceerventiel

Interval: jaarlijks



1. Afsluitappendage aan uitgangszijde sluiten
2. Achterdruk met manometer bij nul doorstroming controleren
 - Als de druk langzaam stijgt, is de appendage eventueel vervuld of defect. Voer in dit geval onderhoud uit
3. Afsluitappendage aan uitgangszijde langzaam openen

9.2. Onderhoud

9.2.1. Reduceerventiel

Conform DIN EN806-5 en VDI 3810-2 moeten



reduceerventielen jaarlijks worden gecontroleerd en onderhouden.

Zeefhouders moeten halfjaarlijks worden vervangen.

Onderhoud moet door een installatiebedrijf worden uitgevoerd.

9.2.1.1. D06F, D06F-LF, D06FN, D06FI

1. Afsluitappendage aan ingangszijde sluiten
2. Aan uitgangszijde druk afbouwen (bijvoorbeeld door aftappen van water)
3. Afsluitappendage aan uitgangszijde sluiten
4. Sleufschroef losmaken
 - Sleufschroef er niet uitdraaien
- ⚠ Voorzichtig!
Onder de veerkap bevindt zich een drukveer. Uitspringen van de drukveer kan letsel veroorzaken.
 - Zorg ervoor dat de drukveer ontspannen is!
5. Drukveer ontspannen
 - Verstelgreep linksom (-) tot de aanslag draaien
6. Veerkap er afschroeven
 - Dubbele ringsleutel ZR06K gebruiken
7. Glijring er uithemen
8. Klepinzetstuk er met een tang uittrekken
9. Zeefhouder er afschroeven
 - Dubbele ringsleutel ZR06K gebruiken
10. Groefring er uithemen

11. Afdichtschijf, mondstukrand en groefring op onberispelijke toestand controleren, en indien nodig klepinzetstuk compleet vervangen
12. Zeef er uitnemen, eventueel reinigen en weer plaatsen
13. O-ring op zeefhouder steken
14. Montage in omgekeerde volgorde
 - Membranen met vinger indrukken, dan glijring plaatsen
-  Zeefhouder er met de hand (tot max. 18Nm) inschroeven
15. Veerkap er met dubbelersleutel inschroeven
16. Achterdruk instellen en instelschaal justeren

9.2.1.2. D06FH

1. Afsluitappendage aan ingangszijde sluiten
2. Aan uitgangszijde druk afbouwen (bijvoorbeeld door aftappen van water)
3. Afsluitappendage aan uitgangszijde sluiten
4. Sleufschroef losmaken en er compleet uitdraaien
5. Rode greep verwijderen
6. Verder met punt 5 tot 16, hoofdstuk 9.2.1.1

9.3. Justering van de instelschaal

Door demontage van de verstelgreep gaat de justering verloren. Een nieuwe justering is mogelijk met een manometer.

1. Afsluitappendage aan ingangszijde sluiten
2. Aan uitgangszijde druk afbouwen (bijvoorbeeld door aftappen van water)
3. Afsluitappendage aan uitgangszijde sluiten
4. Manometer monteren
5. Sleufschroef losmaken
 - Sleufschroef er niet uitdraaien
6. Afsluitappendage aan ingangszijde langzaam openen
7. Gewenste achterdruk instellen (bijvoorbeeld 4 bar)
8. Schaalwaarde (bijvoorbeeld 4) met markering in venstermidden in overeenstemming brengen
9. Sleufschroef weer vastdraaien
10. Afsluitappendage aan uitgangszijde langzaam openen

9.4. Reiniging

- Voorzichtig!
-  Voor de externe reiniging van de kunststofdelen geen oplosmiddel- en/of alcoholhoudende reinigingsmiddelen gebruiken omdat dit kan leiden tot beschadiging van de kunststofdelen - dit kan lekkage veroorzaken!

Indien nodig kan de zeefhouder worden gereinigd en gedesinfecteerd.

 Uitvoering door een installatiebedrijf of de exploitant.

 Reinigingsmiddel mogen niet in het milieu of het riool terecht komen!

1. Afsluitappendage aan ingangszijde sluiten
2. Aan uitgangszijde druk afbouwen (bijvoorbeeld door aftappen van water)
3. Afsluitappendage aan uitgangszijde sluiten
4. Zeefhouder er afschroeven
 - Dubbele ringsleutel ZR06K gebruiken
5. Zeef er uitnemen, eventueel reinigen en weer plaatsen
6. O-ring op zeefhouder steken
7. Zeefhouder er met de hand (tot max. 18Nm) inschroeven
8. Afsluitappendage aan ingangszijde langzaam openen
9. Afsluitappendage aan uitgangszijde langzaam openen

10. Afvoer



De plaatselijke voorschriften inzake verwerking en afvoer van afval in acht nemen!

10.1.D06F

- Behuizing van ontzinkingsbestendig messing
- Schroefverbindingen van messing
- Klepinzetstuk van hoogwaardig kunststof
- Fijne zeef van niet-roestend staal
- Veerkap met verstelgreep en instelschaal van hoogwaardig kunststof
- Zeefhouder van transparante kunststof of messing
- Instelwaardeveer van verenstaal
- Membranen van NBR, gewapend
- Afdichtingen van NBR en EPDM

10.2.D06F-LF

- Behuizing van loodvrij messing
- Schroefverbindingen van loodvrij messing
- Klepinzetstuk van hoogwaardig kunststof
- Fijne zeef van niet-roestend staal
- Veerkap met verstelgreep en instelschaal van hoogwaardig kunststof
- Zeefhouder van transparante kunststof
- Instelwaardeveer van verenstaal
- Membranen van NBR, gewapend
- Afdichtingen van NBR en EPDM

10.3.D06FH

- Behuizing van ontzinkingsbestendig messing
- Schroefverbindingen van messing
- Klepinzetstuk van hoogwaardig kunststof
- Fijne zeef van niet-roestend staal
- Veerkap met verstelgreep van hoogwaardig kunststof
- Zeefhouder van messing
- Instelwaardeveer van verenstaal
- Membranen van NBR, gewapend
- Afdichtingen van NBR en EPDM

10.4.D06FN

- Behuizing van ontzinkingsbestendig messing
- Tussenring van messing
- Schroefverbindingen van messing
- Klepinzetstuk van hoogwaardig kunststof
- Fijne zeef van niet-roestend staal
- Veerkap met verstelgreep van hoogwaardig kunststof
- Zeefhouder van messing
- Instelwaardeveer van verenstaal
- Membranen van NBR, gewapend
- Afdichtingen van NBR en EPDM

10.5.D06FI

- Behuizing van RVS
- Schroefverbindingen van RVS
- Klepinzetstuk van hoogwaardig kunststof
- Fijne zeef van niet-roestend staal
- Veerkap met verstelgreep en instelschaal van hoogwaardig kunststof
- Zeefhouder van transparante kunststof of RVS
- Instelwaardeveer van verenstaal
- Membranen van NBR, gewapend
- Afdichtingen van NBR en EPDM

11. Storingen / fouten zoeken

Storing	Oorzaak	Oplossing
Kloppende geluiden	Reduceerventiel te groot gedimensioneerd	Technische klantenservice raadplegen
Water treedt uit veerkap	Membranen klepinzetstuk defect	Klepinzetstuk vervangen
Geen of te weinig waterdruk	Afsluitappendages voor of achter reduceerventiel niet volledig geopend	Afsluitappendages volledig openen
	Reduceerventiel niet op gewenste achterdruk ingesteld	Achterdruk instellen
	Zeefhouder reduceerventiel vervuild	Zeefhouder vervangen
	Reduceerventiel niet doorstroomrichting gemonteerd	Reduceerventiel in doorstroomrichting monteren (pijlrichting op behuizing in acht nemen)
Ingestelde achterdruk blijft niet constant	Zeefhouder reduceerventiel vervuild of versleten	Zeefhouder vervangen
	Mondstuk of afdichtschijf klepinzetstuk vervuild of beschadigd	Klepinzetstuk vervangen
	Drukstijging aan achterdrukzijde (bijvoorbeeld door waterverwarmingstoestel)	Functies terugstroombeveiliging, veiligheidsgroep etc. controleren

12. Servicedelen

12.1.D06F

Nr. Aanduiding	Nominale breedte	Artikelnummer
1 Veerkap compleet met instelschaal	1/2" + 3/4"	0901515
	1" + 11/4"	0901516
	1 1/2" + 2"	0901518
2 Klepinzetstuk compleet (zonder zeef)	1/2" + 3/4"	D06FA-1/2
	1" + 11/4"	D06FA-1B
	1 1/2" + 2"	D06FA-11/2
3 Afdichtringset (10 stuks)	1/2"	0901443
	3/4"	0901444
	1"	0901445
	1 1/4"	0901446
	1 1/2"	0901447
2"	0901448	
4 Blinde stop met O-ring R1/4" (5 stuks)		S06K-1/4
5 Reservezeef	1/2" + 3/4"	ES06F-1/2A
	1" + 11/4"	ES06F-1B
	1 1/2" + 2"	ES06F-11/2A
6 O-ring set (10 stuks)	1/2" + 3/4"	0901246
	1" + 11/4"	0901499
	1 1/2" + 2"	0901248
7 Transparante zeefhouder met O-ring	1/2" + 3/4"	SK06T-1/2
	1" + 11/4"	SK06T-1B
	1 1/2" + 2"	SK06T-11/2
8 Messingzeefhouder met O-ring	1/2" + 3/4"	SM06T-1/2
	1" + 11/4"	SM06T-1B
	1 1/2" + 2"	SM06T-11/2

12.2.D06F-LF

Nr. Aanduiding	Nominale breedte	Artikelnummer
1 Veerkap compleet met instelschaal	1/2" + 3/4"	0901515
	1" + 11/4"	0901516
	1 1/2" + 2"	0901518
2 Klepinzetstuk compleet (zonder zeef)	1/2" + 3/4"	D06F1-1/2
	1" + 11/4"	D06F1-1
	1 1/2" + 2"	D06F1-11/2
3 Afdichtringset (10 stuks)	1/2"	0901443
	3/4"	0901444
	1"	0901445
	1 1/4"	0901446
	1 1/2"	0901447
2"	0901448	
4 Blinde stop met O-ring R1/4" (5 stuks)		S06K-1/4
5 Reservezeef	1/2" + 3/4"	ES06F-1/2A
	1" + 11/4"	ES06F-1B
	1 1/2" + 2"	ES06F-11/2A
6 O-ring set (10 stuks)	1/2" + 3/4"	0901246
	1" + 11/4"	0901499
	1 1/2" + 2"	0901248
7 Transparante zeefhouder met O-ring	1/2" + 3/4"	SK06T-1/2
	1" + 11/4"	SK06T-1B
	1 1/2" + 2"	SK06T-11/2

12.3.D06FH

Nr. Aanduiding	Nominale breedte	Artikelnummer
1 Veerkap compleet	1/2" + 3/4"	0901227
	1" + 11/4"	0901228
	1 1/2" + 2"	0901229
2 Klepinzetstuk compleet (zonder zeef)	1/2" + 3/4"	D06FA-1/2
	1" + 11/4"	D06FA-1A
	1 1/2" + 2"	D06FA-11/2
3 Afdichtringset (10 stuks)	1/2"	0901443
	3/4"	0901444
	1"	0901445
	1 1/4"	0901446
	1 1/2"	0901447
2"	0901448	
4 Blinde stop met O-ring R1/4" (5 stuks)		S06K-1/4
5 Reservezeef	1/2" + 3/4"	ES06F-1/2A
	1" + 11/4"	ES06F-1A
	1 1/2" + 2"	ES06F-11/2A
6 O-ring set (10 stuks)	1/2" + 3/4"	0901246
	1" + 11/4"	0901247
	1 1/2" + 2"	0901248
7 Messingzeefhouder met O-ring	1/2" + 3/4"	SM06T-1/2
	1" + 11/4"	SM06T-1A
	1 1/2" + 2"	SM06T-11/2

12.4.D06FN

Nr. Aanduiding	Nominale breedte	Artikelnummer
1 Veerkap compleet	1/2" + 3/4"	0900153
	1" + 11/4"	0900154
	1 1/2" + 2"	0900155
2 Klepinzetstuk compleet (zonder zeef)	1/2" + 3/4"	D06FNA-1/2
	1" + 11/4"	D06FNA-1
	1 1/2" + 2"	D06FNA-11/2
3 Afdichtringset (10 stuks)	1/2"	0901443
	3/4"	0901444
	1"	0901445
	1 1/4"	0901446
	1 1/2"	0901447
2"	0901448	
4 Blinde stop met O-ring R1/4" (5 stuks)		S06K-1/4
5 Reservezeef	1/2" + 3/4"	ES06F-1/2A
	1" + 11/4"	ES06F-1A
	1 1/2" + 2"	ES06F-11/2A
6 O-ring set (10 stuks)	1/2" + 3/4"	0901246
	1" + 11/4"	0901247
	1 1/2" + 2"	0901248
7 Messingzeefhouder met O-ring	1/2" + 3/4"	SM06T-1/2
	1" + 11/4"	SM06T-1B
	1 1/2" + 2"	SM06T-11/2

12.5.D06FI

Nr.	Aanduiding	Nominale breedte	Artikelnummer
1	Veerkap compleet met instelschaal	1/2" + 3/4"	0901515
		1" + 11/4"	0901516
		1 1/2" + 2"	0901518
2	Klepinzetstuk compleet (zonder zeef)	1/2" + 3/4"	D06FI-1/2
		1" + 11/4"	D06FI-1
		1 1/2" + 2"	D06FI-11/2
3	Afdichtringset (10 stuks)	1/2"	0901443
		3/4"	0901444
		1"	0901445
		1 1/4"	0901446
		1 1/2"	0901447
4	Blinde stop met O-ring R1/4" (5 stuks)		S06K-1/4
5	Reservezeef D06F, D06FI	1/2" + 3/4"	ES06F-1/2A
		1" + 1 1/4"	ES06F-1B
		1 1/2" + 2"	ES06F-11/2A
6	O-ring set (10 stuks)	1/2" + 3/4"	0901246
		1" + 1 1/4"	0901499
		1 1/2" + 2"	0901248
7	Transparante zeefhouder met O-ring	1/2" + 3/4"	SK06T-1/2
		1" + 1 1/4"	SK06T-1B
		1 1/2" + 2"	SK06T-11/2
8	RVS zeefhouder met O-ring	1/2" + 3/4"	S106T-1/2
		1" + 1 1/4"	S106T-1
		1 1/2" + 2"	S106T-11/2

13. Toebehoren

FN09S	HABEDO ® filter voor uitrusting achteraf Terugspoelbaar fijn filter voor de uitrusting achteraf op het reduceerventiel voor de filtercombinatie
M07M	Manometer Behuizing ∅ 63 mm, aansluitap achter G1/4" Deling: 0-4 bar, 0-10 bar, 0-16 bar, 0-25 bar Bij bestelling delingseindwaarde aangeven  Bij gebruik van een manometer moet de gebruikte afdichting aan de eisen voor drinkwater voldoen
ZR06K	Dubbele ringsleutel Voor het losmaken van veerkap en zeefhouder
RV277	Voorgeschakelde terugstroombeveiliging Verkrijgbaar in de aansluitgrootte R1/2" - 2"
RV260-LFA	Terugstroombeveiliging, loodvrij Verkrijgbaar in de aansluitgrootte R1/2" - 2"
VST06-A	Aansluitset Met draadtuut
VST06-B	Aansluitset Met soldeertuut
VST06I-A	Aansluitset Met RVS-draadtuut
VST06-LFA	Aansluitset loodvrij Met draadtuut

1. Avvertenze di sicurezza

1. Attenersi alle istruzioni di installazione.
2. Utilizzare l'apparecchio
 - in maniera conforme alla destinazione,
 - in perfetto stato e
 - consapevoli dell'importanza della sicurezza e dei pericoli.
3. Si osservi che l'apparecchio è destinato esclusivamente per il campo di applicazione citato nelle presenti istruzioni di installazione. Un qualsiasi utilizzo divergente verrà considerato come non conforme alla destinazione prevista.
4. Tutti i lavori di montaggio, messa in servizio, manutenzione e regolazione devono essere effettuati esclusivamente da personale specializzato e autorizzato.
5. Fare riparare immediatamente i guasti che possono compromettere la sicurezza.

2. Descrizione del funzionamento

Il riduttore di pressione caricato a molla funziona in base al sistema di compensazione delle forze. La forza della membrana agisce in senso contrario alla forza della molla della valvola di regolazione. Se per via di un prelievo la pressione di uscita (pressione a valle) e con essa la forza della membrana diminuiscono, la forza ora superiore della molla apre la valvola. La pressione di uscita aumenta finché non viene nuovamente raggiunto uno stato di equilibrio fra la forza della membrana e quella della molla.

La pressione di ingresso (pressione a monte) non ha alcun effetto sulla valvola di regolazione del riduttore di pressione. Le oscillazioni di pressione in ingresso non hanno effetti sulla pressione a valle (compensazione della pressione a monte).

3. Utilizzo

Fluido	Acqua
Pressione a monte	max. 16 bar con tazza del filtro trasparente max. 25 bar con tazza del filtro in ottone max. 25 bar con tazza del filtro in acciaio di qualità
Pressione a valle	
• D06F	1,5 - 6,0 bar (preimpostata su 3 bar)
• D06F-LF	1,5 - 6,0 bar (preimpostata su 3 bar)
• D06FH	1,5 - 12,0 bar (preimpostata su 5 bar)
• D06FN	0,5 - 2,0 bar (preimpostata su 1,5 bar)
• D06FI	1,5 - 6,0 bar (preimpostata su 3 bar)



Attenzione!

In aree esposte a raggi UV e a vapori di solventi deve essere utilizzata la tazza del filtro in ottone SM06T o la tazza del filtro in acciaio di qualità SI06T!

4. Dati tecnici

Posizione di installazione	Possibilità di installazione in posizione orizzontale e verticale
Temperatura di esercizio	max. 40 °C con tazza del filtro trasparente max. 70 °C con tazza del filtro in ottone (pressione di esercizio max. 10 bar) max. 70 °C con tazza del filtro in acciaio di qualità (pressione di esercizio max. 10 bar)
Caduta di pressione minima	
• D06F	1,0 bar
• D06F-LF	1,0 bar
• D06FH	1,0 bar
• D06FN	0,5 bar
• D06FI	1,0 bar
Dimensioni dell'attacco	1/2" - 2"

5. Volume di fornitura

Il riduttore di pressione è costituito da:

- Corpo con collegamento per manometro G su entrambi i lati 1/4"
- Raccordi a vite (varianti A e B)
- Tappi di chiusura con guarnizioni
- Inserto della valvola con membrana e sede valvola
- Filtro a maglia fine (larghezza delle maglie: 0,16 mm)
- Alloggiamento della molla con manopola di regolazione e indicatore
- Tazza del filtro
- Molla di taratura
- Ugello Venturi
 - D06F, D06F-LF, D06FH, D06FI - 1 1/4" + 2"
 - D06FN - 2"
- senza manometro (vedere accessori)

6. Varianti

D06F-... A =	Bussola con filettatura esterna sul lato di ingresso e di uscita Tazza del filtro trasparente fino a 40 °C
D06F-... B =	Bussola con filettatura esterna sul lato di ingresso e di uscita Tazza del filtro in ottone fino a 70 °C (pressione di esercizio max. 10 bar)
D06F-... E =	Filettatura esterna sul lato di ingresso e di uscita Tazza del filtro trasparente fino a 40 °C
D06F-LF... A =	Versione senza piombo Bussola con filettatura esterna sul lato di ingresso e di uscita Tazza del filtro trasparente fino a 40 °C
D06FH-... B =	Bussola con filettatura esterna sul lato di ingresso e di uscita Tazza del filtro in ottone fino a 70 °C (pressione di esercizio max. 10 bar)

D06FN... B =	Bussola con filettatura esterna sul lato di ingresso e di uscita Tazza del filtro in ottone fino a 70 °C (pressione di esercizio max. 10 bar)
D06F-... A =	Bussola con filettatura esterna sul lato di ingresso e di uscita Tazza del filtro trasparente fino a 40 °C
D06F-... B =	Versione in acciaio di qualità Bussola con filettatura esterna sul lato di ingresso e di uscita Tazza del filtro in acciaio di qualità fino a 70 °C (pressione di esercizio max. 10 bar)
D06F-... E =	Versione in acciaio di qualità Filettatura esterna sul lato di ingresso e di uscita Tazza del filtro trasparente fino a 40 °C

7. Montaggio

7.1. Istruzioni di installazione

- Possibilità di installazione in posizione orizzontale e verticale
- Predisporre delle valvole di chiusura
- Se sul lato di uscita si trovano dei componenti dell'impianto che in caso di chiusura incompleta del riduttore di pressione vengono sovraccaricati da un'alta pressione non ammessa, è necessario installare - ai sensi di DIN EN 806-2 in combinazione con DIN 1988-200 - una valvola di sicurezza. In questi casi è necessario impostare una pressione di uscita del riduttore di pressione di almeno il 20% inferiore alla pressione di intervento della valvola di sicurezza.
- Il luogo di installazione deve essere protetto dal gelo e facilmente accessibile
 - Manometri facilmente leggibili
 - Livello di sporizia con tazza del filtro trasparente comodamente osservabile
 - Manutenzione e pulizia semplificate
- Per le installazioni ad uso domestico, che richiedono un elevato grado di protezione dalle impurità, è consigliato installare a monte del riduttore di pressione un filtro a maglia fine
- Prevedere un tratto di stabilizzazione di 5xDN a valle del riduttore di pressione (in conformità con EN806-2)

7.2. Istruzioni di montaggio

1. Sciacquare bene la tubazione
2. Inserire l'ugello Venturi (solo 1 1/4" / 2")
3. Montare il riduttore di pressione
 - Prestare attenzione alla direzione di flusso
 - Evitare tensioni e flessioni durante l'installazione
4. Serrare a mano il tappo di chiusura

8. Messa in servizio

8.1. Regolazione della pressione a valle

-  Impostare una pressione di uscita di almeno 1 bar inferiore rispetto alla pressione di ingresso.

8.1.1. D06F/D06F-LF, D06FN, D06FI

1. Chiudere il raccordo di chiusura sul lato di ingresso
2. Scaricare la pressione sul lato di uscita (ad es. spillando acqua)
3. Chiudere il raccordo di chiusura sul lato di uscita
4. Allentare la vite a intaglio
 - Non rimuovere completamente la vite a intaglio
5. Allentare la molla a pressione
 - Girare la manopola di regolazione in senso antiorario (-) fino alla battuta
6. Aprire lentamente il raccordo di chiusura sul lato di ingresso
7. Ruotare la manopola di regolazione finché la scala di regolazione non indica il valore desiderato
8. Serrare nuovamente la vite a intaglio
9. Aprire lentamente il raccordo di chiusura sul lato di uscita

8.1.2. D06FH

1. Chiudere il raccordo di chiusura sul lato di ingresso
2. Scaricare la pressione sul lato di uscita (ad es. spillando acqua)
3. Chiudere il raccordo di chiusura sul lato di uscita
4. Svitare e rimuovere completamente la vite a intaglio
5. Togliere la manopola rossa
6. Allentare la molla a pressione
 - Girare la manopola di regolazione in senso antiorario (-) fino alla battuta
7. Aprire lentamente il raccordo di chiusura sul lato di ingresso
8. Ruotare la manopola di regolazione finché la scala di regolazione non indica il valore desiderato
9. Montare la manopola rossa
10. Serrare nuovamente la vite a intaglio
11. Aprire lentamente il raccordo di chiusura sul lato di uscita

9. Manutenzione

 Si consiglia di stipulare un contratto di manutenzione con un'azienda di installazioni

In conformità con la EN 806-5 devono essere eseguite le seguenti operazioni:

9.1. Controllo

9.1.1. Riduttore di pressione

Frequenza: una volta all'anno



1. Chiudere il raccordo di chiusura sul lato di uscita
2. Controllare la pressione a valle con un apposito strumento a flusso zero
 - Se la pressione aumenta lentamente, il raccordo potrebbe essere sporco o difettoso. In questo caso, procedere alla riparazione e/o alla pulizia necessarie
3. Aprire lentamente il raccordo di chiusura sul lato di uscita

9.2. Riparazione

9.2.1. Riduttore di pressione



Ai sensi delle norme DIN EN806-5 e VDI 3810-2, i riduttori di pressione devono essere sottoposti a controllo e manutenzione una volta all'anno.

Gli inserti filtranti devono essere sostituiti una volta ogni sei mesi.

Le operazioni di manutenzione devono essere affidate a un'azienda di installazioni.

9.2.1.1. D06F, D06F-LF, D06FN, D06FI

1. Chiudere il raccordo di chiusura sul lato di ingresso
2. Scaricare la pressione sul lato di uscita (ad es. spillando acqua)
3. Chiudere il raccordo di chiusura sul lato di uscita
4. Allentare la vite a intaglio

- Non rimuovere completamente la vite a intaglio



Attenzione! Nell'alloggiamento della molla si trova una molla a pressione. La molla a pressione, scattando, può causare lesioni.

- Accertarsi che la molla a pressione non sia in tensione!

5. Allentare la molla a pressione
 - Girare la manopola di regolazione in senso antiorario (-) fino alla battuta
6. Svitare l'alloggiamento della molla
 - Utilizzare la chiave ad anello doppia ZR06K
7. Estrarre l'anello di scorrimento
8. Estrarre l'inserto della valvola con una pinza
9. Svitare la tazza del filtro
 - Utilizzare la chiave ad anello doppia ZR06K
10. Estrarre l'anello scanalato
11. Controllare le condizioni di rondella di tenuta, bordo dell'ugello e anello scanalato e se necessario sostituire completamente l'inserto della valvola
12. Estrarre il filtro, pulirlo secondo necessità e rimontarlo
13. Installare l'O-ring sulla tazza del filtro

14. Rimontare in sequenza inversa

Premere la membrana con il dito, quindi posizionare



l'anello di scorrimento

Serrare a mano la tazza del filtro (fino a 18 Nm max.)

15. Avvitare l'alloggiamento della molla con la chiave ad anello doppia
16. Regolare la pressione a valle e impostare la scala di regolazione

9.2.1.2. D06FH

1. Chiudere il raccordo di chiusura sul lato di ingresso
2. Scaricare la pressione sul lato di uscita (ad es. spillando acqua)
3. Chiudere il raccordo di chiusura sul lato di uscita
4. Svitare e rimuovere completamente la vite a intaglio
5. Togliere la manopola rossa
6. Procedere con i punti da 5 a 16, capitolo 9.2.1.1

9.3. Impostazione della scala di regolazione

Quando viene smontata la manopola di regolazione, l'impostazione precedente va perduta. È possibile procedere a una nuova impostazione con l'aiusilio di un manometro.

1. Chiudere il raccordo di chiusura sul lato di ingresso
2. Scaricare la pressione sul lato di uscita (ad es. spillando acqua)
3. Chiudere il raccordo di chiusura sul lato di uscita
4. Montare il manometro
5. Allentare la vite a intaglio
 - Non rimuovere completamente la vite a intaglio
6. Aprire lentamente il raccordo di chiusura sul lato di ingresso
7. Impostare la pressione a valle desiderata (ad es. 4 bar)
8. Portare il valore scalare (ad es. 4) in coincidenza con la marcatura al centro della finestra
9. Serrare nuovamente la vite a intaglio
10. Aprire lentamente il raccordo di chiusura sul lato di uscita

9.4. Pulizia

Attenzione!



Per la pulizia esterna dei componenti in plastica non utilizzare detersivi a base di solventi e/o di alcool, che potrebbero danneggiare i componenti e causare di conseguenza danni da acqua!

Se necessario, pulire e disinfettare la tazza del filtro.

Esecuzione a cura di un'azienda di installazione o dell'esercente.



Non disperdere i detersivi nell'ambiente o nelle canalizzazioni!

1. Chiudere il raccordo di chiusura sul lato di ingresso
2. Scaricare la pressione sul lato di uscita (ad es. spillando acqua)
3. Chiudere il raccordo di chiusura sul lato di uscita
4. Svitare la tazza del filtro
 - Utilizzare la chiave ad anello doppia ZR06K
5. Estrarre il filtro, pulirlo secondo necessità e rimontarlo
6. Installare l'O-ring sulla tazza del filtro
7. Serrare a mano la tazza del filtro (fino a 18 Nm max.)
8. Aprire lentamente il raccordo di chiusura sul lato di ingresso
9. Aprire lentamente il raccordo di chiusura sul lato di uscita

10. Smaltimento



Osservare la normativa locale in materia di riciclaggio e smaltimento dei rifiuti!

10.1. D06F

- Corpo in ottone resistente alla dezincatura
- Raccordi a vite in ottone
- Inserto della valvola in plastica di qualità
- Filtro a maglia fine in acciaio inossidabile
- Alloggiamento della molla con manopola di regolazione e scala di regolazione in plastica di qualità
- Tazza del filtro in plastica trasparente o in ottone
- Molla di taratura in acciaio per molle

- Membrana in NBR, rinforzata con fibre
- Guarnizioni in NBR ed EPDM

10.2.D06F-LF

- Corpo in ottone senza piombo
- Raccordi a vite in ottone senza piombo
- Insetto della valvola in plastica di qualità
- Filtro a maglia fine in acciaio inossidabile
- Alloggiamento della molla con manopola di regolazione e scala di regolazione in plastica di qualità
- Tazza del filtro in plastica trasparente
- Molla di taratura in acciaio per molle
- Membrana in NBR, rinforzata con fibre
- Guarnizioni in NBR ed EPDM

10.3.D06FH

- Corpo in ottone resistente alla dezincatura
- Raccordi a vite in ottone
- Insetto della valvola in plastica di qualità
- Filtro a maglia fine in acciaio inossidabile
- Alloggiamento della molla con manopola di regolazione in plastica di qualità
- Tazza del filtro in ottone
- Molla di taratura in acciaio per molle
- Membrana in NBR, rinforzata con fibre
- Guarnizioni in NBR ed EPDM

10.4.D06FN

- Corpo in ottone resistente alla dezincatura
- Anello distanziatore in ottone
- Raccordi a vite in ottone
- Insetto della valvola in plastica di qualità
- Filtro a maglia fine in acciaio inossidabile
- Alloggiamento della molla con manopola di regolazione in plastica di qualità
- Tazza del filtro in ottone
- Molla di taratura in acciaio per molle
- Membrana in NBR, rinforzata con fibre
- Guarnizioni in NBR ed EPDM

10.5.D06FI

- Corpo in acciaio di qualità
- Raccordi a vite in acciaio di qualità
- Insetto della valvola in plastica di qualità
- Filtro a maglia fine in acciaio inossidabile
- Alloggiamento della molla con manopola di regolazione e scala di regolazione in plastica di qualità
- Tazza del filtro in plastica trasparente o in acciaio di qualità
- Molla di taratura in acciaio per molle
- Membrana in NBR, rinforzata con fibre
- Guarnizioni in NBR ed EPDM

11. Guasti / ricerca degli errori

Problema	Causa	Rimedio
Rumori battenti	Riduttore di pressione di dimensioni eccessive	Chiamare l'assistenza tecnica
Fuoriuscita di acqua dall'alloggiamento della molla	Membrana dell'insetto della valvola difettosa	Sostituire l'insetto della valvola
Pressione dell'acqua assente o troppo bassa	Raccordi di chiusura a monte o a valle del riduttore di pressione non completamente aperti	Aprire completamente i raccordi di chiusura
	Riduttore di pressione non regolato sulla pressione a valle desiderata	Regolare la pressione a valle
	Insetto filtrante del riduttore di pressione sporco	Sostituire l'insetto filtrante
	Riduttore di pressione non montato nella direzione del flusso	Montare il riduttore di pressione nella direzione di flusso (vedere direzione della freccia sul corpo)
La pressione a valle regolata non resta costante	Insetto filtrante del riduttore di pressione sporco o usurato	Sostituire l'insetto filtrante
	Ugello o rondella di tenuta dell'insetto della valvola sporchi o danneggiati	Sostituire l'insetto della valvola
	Aumento di pressione sul lato di pressione a valle (ad es. da dispositivo scaldacqua)	Verificare il funzionamento di impeditore di riflusso, gruppo di sicurezza ecc.

12. Pezzi di ricambio

12.1.D06F

N.	Denominazione	Dimensione nominale	Codice prodotto
1	Alloggiamento della molla completo con scala di regolazione	1/2" + 3/4"	0901515
		1" + 11/4"	0901516
		1 1/2" + 2"	0901518
2	Insero della valvola completo (senza filtro)	1/2" + 3/4"	D06FA-1/2
		1" + 1 1/4"	D06FA-1B
		1 1/2" + 2"	D06FA-11/2
3	Set anelli di tenuta (10 pezzi)	1/2"	0901443
		3/4"	0901444
		1"	0901445
		1 1/4"	0901446
		1 1/2"	0901447
		2"	0901448
4	Tappo di chiusura con O-ring R1/4" (5 pezzi)		S06K-1/4
5	Filtro sostitutivo	1/2" + 3/4"	ES06F-1/2A
		1" + 1 1/4"	ES06F-1B
		1 1/2" + 2"	ES06F-11/2A
6	Set di O-ring (10 pezzi)	1/2" + 3/4"	0901246
		1" + 1 1/4"	0901499
		1 1/2" + 2"	0901248
7	Tazza del filtro trasparente con O-ring	1/2" + 3/4"	SK06T-1/2
		1" + 1 1/4"	SK06T-1B
		1 1/2" + 2"	SK06T-11/2
8	Tazza del filtro in ottone con O-ring	1/2" + 3/4"	SM06T-1/2
		1" + 1 1/4"	SM06T-1B
		1 1/2" + 2"	SM06T-11/2

12.2.D06F-LF

N.	Denominazione	Dimensione nominale	Codice prodotto
1	Alloggiamento della molla completo con scala di regolazione	1/2" + 3/4"	0901515
		1" + 1 1/4"	0901516
		1 1/2" + 2"	0901518
2	Insero della valvola completo (senza filtro)	1/2" + 3/4"	D06FI-1/2
		1" + 1 1/4"	D06FI-1
		1 1/2" + 2"	D06FI-11/2
3	Set anelli di tenuta (10 pezzi)	1/2"	0901443
		3/4"	0901444
		1"	0901445
		1 1/4"	0901446
		1 1/2"	0901447
		2"	0901448
4	Tappo di chiusura con O-ring R1/4" (5 pezzi)		S06K-1/4
5	Filtro sostitutivo	1/2" + 3/4"	ES06F-1/2A
		1" + 1 1/4"	ES06F-1B
		1 1/2" + 2"	ES06F-11/2A
6	Set di O-ring (10 pezzi)	1/2" + 3/4"	0901246
		1" + 1 1/4"	0901499
		1 1/2" + 2"	0901248
7	Tazza del filtro trasparente con O-ring	1/2" + 3/4"	SK06T-1/2
		1" + 1 1/4"	SK06T-1B
		1 1/2" + 2"	SK06T-11/2

12.3.D06FH

N.	Denominazione	Dimensione nominale	Codice prodotto
1	Alloggiamento della molla completo	1/2" + 3/4"	0901227
		1" + 1 1/4"	0901228
		1 1/2" + 2"	0901229
2	Insero della valvola completo (senza filtro)	1/2" + 3/4"	D06FA-1/2
		1" + 1 1/4"	D06FA-1A
		1 1/2" + 2"	D06FA-11/2
3	Set anelli di tenuta (10 pezzi)	1/2"	0901443
		3/4"	0901444
		1"	0901445
		1 1/4"	0901446
		1 1/2"	0901447
		2"	0901448
4	Tappo di chiusura con O-ring R1/4" (5 pezzi)		S06K-1/4
5	Filtro sostitutivo	1/2" + 3/4"	ES06F-1/2A
		1" + 1 1/4"	ES06F-1A
		1 1/2" + 2"	ES06F-11/2A
6	Set di O-ring (10 pezzi)	1/2" + 3/4"	0901246
		1" + 1 1/4"	0901247
		1 1/2" + 2"	0901248
7	Tazza del filtro in ottone con O-ring	1/2" + 3/4"	SM06T-1/2
		1" + 1 1/4"	SM06T-1A
		1 1/2" + 2"	SM06T-11/2

12.4.D06FN

N.	Denominazione	Dimensione nominale	Codice prodotto
1	Alloggiamento della molla completo	1/2" + 3/4"	0900153
		1" + 1 1/4"	0900154
		1 1/2" + 2"	0900155
2	Insero della valvola completo (senza filtro)	1/2" + 3/4"	D06FNA-1/2
		1" + 1 1/4"	D06FNA-1
		1 1/2" + 2"	D06FNA-11/2
3	Set anelli di tenuta (10 pezzi)	1/2"	0901443
		3/4"	0901444
		1"	0901445
		1 1/4"	0901446
		1 1/2"	0901447
		2"	0901448
4	Tappo di chiusura con O-ring R1/4" (5 pezzi)		S06K-1/4
5	Filtro sostitutivo	1/2" + 3/4"	ES06F-1/2A
		1" + 1 1/4"	ES06F-1A
		1 1/2" + 2"	ES06F-11/2A
6	Set di O-ring (10 pezzi)	1/2" + 3/4"	0901246
		1" + 1 1/4"	0901247
		1 1/2" + 2"	0901248
7	Tazza del filtro in ottone con O-ring	1/2" + 3/4"	SM06T-1/2
		1" + 1 1/4"	SM06T-1B
		1 1/2" + 2"	SM06T-11/2

12.5.D06FI

N.	Denominazione	Dimensione nominale	Codice prodotto
1	Alloggiamento della molla completo con scala di regolazione	1/2" + 3/4"	0901515
		1" + 11/4"	0901516
		1 1/2" + 2"	0901518
2	Insero della valvola completo (senza filtro)	1/2" + 3/4"	D06FI-1/2
		1" + 11/4"	D06FI-1
		1 1/2" + 2"	D06FI-11/2
3	Set anelli di tenuta (10 pezzi)	1/2"	0901443
		3/4"	0901444
		1"	0901445
		1 1/4"	0901446
		1 1/2"	0901447
	2"	0901448	
4	Tappo di chiusura con O-ring R1/4" (5 pezzi)		S06K-1/4
5	Filtro sostitutivo D06F, D06FI	1/2" + 3/4"	ES06F-1/2A
		1" + 11/4"	ES06F-1B
		1 1/2" + 2"	ES06F-11/2A
6	Set di O-ring (10 pezzi)	1/2" + 3/4"	0901246
		1" + 11/4"	0901499
		1 1/2" + 2"	0901248
7	Tazza del filtro trasparente con O-ring	1/2" + 3/4"	SK06T-1/2
		1" + 11/4"	SK06T-1B
		1 1/2" + 2"	SK06T-11/2
8	Tazza del filtro in acciaio di qualità con O-ring	1/2" + 3/4"	SI06T-1/2
		1" + 11/4"	SI06T-1
		1 1/2" + 2"	SI06T-11/2

13. Accessori

FN09S	Filtro di riequipaggiamento HABEDO® Filtro a maglia fine lavabile in controcorrente, per l'adattamento successivo del riduttore di pressione alla combinazione di filtri
M07M	Manometro Corpo Ø 63 mm, attacco di collegamento posteriore G1/4" Scala: 0-4 bar, 0-10 bar, 0-16 bar, 0-25 bar Per l'ordinazione, specificare il valore finale di scala  Se si impiega un manometro, la guarnizione utilizzata deve essere omologata per acqua potabile
ZR06K	Chiave ad anello doppia Per rimuovere l'alloggiamento della molla e la tazza del filtro
RV277	Impeditore di riflusso a monte Disponibile con dimensioni di attacco R1/2" - 2"
RV260-LFA	Impeditore di riflusso, senza piombo Disponibile con dimensioni di attacco R1/2" - 2"
VST06-A	Set di collegamento Con bussola filettata
VST06-B	Set di collegamento Con bussola saldata
VST06I-A	Set di collegamento Con bussola filettata in acciaio di qualità
VST06-LFA	Set di collegamento senza piombo Con bussola filettata

1. Indicaciones de seguridad

1. Observe el manual de montaje.
2. Utilice el dispositivo
 - conforme a lo especificado
 - en perfecto estado
 - consciente de seguridad y peligros.
3. Observe que el dispositivo está previsto exclusivamente para los usos citados en este manual de montaje. Cualquier uso que se aleje de ellos se considerará no conforme a lo especificado.
4. Tenga en cuenta que todos los trabajos de montaje, puesta en servicio, mantenimiento y ajustes solo podrán ser realizados por mano de obra autorizada.
5. Las averías que afecten a la seguridad deben subsanarse inmediatamente.

2. Descripción de funcionamiento

El reductor de presión tarado por muelle funciona según el sistema de comparación de fuerzas. La fuerza de la membrana actúa contra la fuerza de resorte de la válvula reguladora. Si la presión de salida descende como consecuencia de una toma, y lo hace por tanto la fuerza de la membrana, la fuerza de resorte será superior y abrirá la válvula. La presión de salida aumentará de nuevo hasta que se alcance un equilibrio entre las fuerzas de membrana y resorte.

La presión de entrada (presión previa) no influye en la válvula reguladora del reductor de presión. Fluctuaciones en la presión por el lado de entrada no influyen en la presión de salida (compensación de presión de entrada).

3. Uso

Medio	Agua
Presión previa	máx. 16 bar con vaso de filtro transparente máx. 25 bar con vaso de filtro de latón máx. 25 bar con vaso de filtro de acero inoxidable

Presión de salida	
• D06F	1,5-6,0 bar (preajuste a 3 bar)
• D06F-LF	1,5-6,0 bar (preajuste a 3 bar)
• D06FH	1,5-12,0 bar (preajuste a 5 bar)
• D06FN	0,5-2,0 bar (preajuste a 1,5 bar)
• D06FI	1,5-6,0 bar (preajuste a 3 bar)

⚠️ ¡Precaución!
En zonas con radiación ultravioleta y vapores de disolvente se debe utilizar el vaso de filtro de latón SM06T o el vaso de filtro de acero inoxidable SI06T.

4. Datos técnicos

Posición de montaje	Posibilidad de montaje horizontal y vertical
Temperatura de trabajo	máx. 40°C con vaso de filtro transparente máx. 70°C con vaso de filtro de latón (presión de trabajo máx. de 10 bar) máx. 70°C con vaso de filtro de acero inoxidable (presión de trabajo máx. de 10 bar)
Gradiente de presión mínimo	
• D06F	1,0 bar
• D06F-LF	1,0 bar
• D06FH	1,0 bar
• D06FN	0,5 bar
• D06FI	1,0 bar
Medidas de conexión	1/2" - 2"

5. Volumen de suministro

El reductor de presión se compone de:

- Carcasa con toma para manómetro en ambos lados G 1/4"
- Racores (variantes A y B)
- Tapones de cierre con juntas
- Carrete de válvula incluyendo membranas y asiento de válvula
- Filtro fino con tamiz de 0,16 mm de abertura
- Carcasa de resorte con manija y escala graduada
- Vaso de filtro
- Resorte de valor de consigna
- Boquilla de Venturi
 - D06F, D06F-LF, D06FH, D06FI - 1 1/4" + 2"
 - D06FN - 2"
- Sin manómetro (ver accesorios)

6. Variantes

D06F-... A =	Boquilla con rosca exterior en los lados de entrada y salida Vaso de filtro transparente hasta 40 °C
D06F-... B =	Boquilla con rosca exterior en los lados de entrada y salida Vaso de filtro de latón hasta 70 °C (presión de trabajo máx. de 10 bar)
D06F-... E =	Rosca exterior en los lados de entrada y salida Vaso de filtro transparente hasta 40 °C
D06F-LF... A =	Modelo sin plomo Boquilla con rosca exterior en los lados de entrada y salida Vaso de filtro transparente hasta 40 °C
D06FH-... B =	Boquilla con rosca exterior en los lados de entrada y salida Vaso de filtro de latón hasta 70 °C (presión de trabajo máx. de 10 bar)

D06FN... B =	Boquilla con rosca exterior en los lados de entrada y salida Vaso de filtro de latón hasta 70 °C (presión de trabajo máx. de 10 bar)
D06FI... A =	Boquilla con rosca exterior en los lados de entrada y salida Vaso de filtro transparente hasta 40 °C
D06FI... B =	Modelo en acero inoxidable Boquilla con rosca exterior en los lados de entrada y salida Vaso de filtro de acero inoxidable hasta 70 °C (presión de trabajo máx. de 10 bar)
D06FI... E =	Modelo en acero inoxidable Rosca exterior en los lados de entrada y salida Vaso de filtro transparente hasta 40 °C

7. Montaje

7.1. Notas para el montaje

- Posibilidad de montaje horizontal y vertical
- Instale válvulas de paso
- Si en el lado de salida se encuentran piezas de la instalación que están sometidas a una presión más elevada de lo permitido al no cerrarse totalmente el reductor de presión, de acuerdo con la 2ª parte de la norma DIN EN 806 y la norma DIN 1988-200 deberá montarse una válvula de seguridad. La presión de salida del reductor de presión debe ajustarse en estos casos a al menos un 20% por debajo de la presión de actuación de la válvula de seguridad.
- El lugar de montaje debe estar libre de heladas y ser bien accesible
 - Manómetro bien observable
 - Grado de suciedad en el vaso de filtro transparente bien observable
 - Mantenimiento y limpieza simplificados
- En caso de instalaciones de agua doméstica en las que se requiera un alto grado de protección contra la suciedad, se deberá montar un filtro fino antes del reductor de presión
- Monte un tramo de estabilización de 5xDN detrás del reductor de presión (según EN806-2)

7.2. Manual de montaje

1. Enjuague bien la tubería
2. Introduzca la boquilla de Venturi (solo 1 1/4" / 2")
3. Monte el reductor de presión
 - Observe el sentido del flujo
 - Realice el montaje sin pares de tensión ni de flexión
4. Enrosque a mano los tapones de cierre

8. Puesta en servicio

8.1. Ajuste de presión de salida

-  Ajuste la presión de salida al menos 1 bar bajo la presión de entrada.

8.1.1. D06F/D06F-LF, D06FN, D06FI

1. Cierre la llave de paso de entrada
2. Alivie la presión en el lado de salida (p. ej. dejando correr agua)
3. Cierre la llave de paso de salida
4. Afloje el tornillo de cabeza ranurada
 - No desenrosque el tornillo de cabeza ranurada
5. Destense el resorte de compresión
 - Gire la manija en contra del sentido horario (-) hasta el tope
6. Abra lentamente la llave de paso de entrada
7. Gire la manija hasta que se muestre el valor deseado en la escala graduada
8. Apriete de nuevo el tornillo de cabeza ranurada
9. Abra lentamente la llave de paso de salida

8.1.2. D06FH

1. Cierre la llave de paso de entrada
2. Alivie la presión en el lado de salida (p. ej. dejar correr agua)
3. Cierre la llave de paso de salida
4. Afloje el tornillo de cabeza ranurada y desenrósquelo hasta sacarlo
5. Saque la manija roja
6. Destense el resorte de compresión
 - Gire la manija en contra del sentido horario (-) hasta el tope
7. Abra lentamente la llave de paso de entrada
8. Gire la manija hasta que se muestre el valor deseado en la escala graduada
9. Coloque la manija roja
10. Apriete de nuevo el tornillo de cabeza ranurada
11. Abra lentamente la llave de paso de salida

9. Mantenimiento

-  Recomendamos cerrar un contrato de mantenimiento con una empresa de instalación

Según la 5ª parte de la norma DIN EN806 se llevarán a cabo las siguientes medidas:

9.1. Inspección

9.1.1. Reductor de presión

Frecuencia: una vez al año



1. Cierre la llave de paso de salida
2. Controle la presión de salida con un manómetro a caudal cero
 - Si la presión asciende lentamente, es posible que la valvulería esté sucia o averiada. En este caso realice las tareas de mantenimiento y limpieza
3. Abra lentamente la llave de paso de salida

9.2. Mantenimiento

9.2.1. Reductor de presión



Según la 5ª parte de la norma DIN EN806 y la 2ª parte de la norma VDI 3810, los reductores de presión deben comprobarse y mantenerse anualmente.

Los tamices de filtro deben cambiarse cada medio año.

Las medidas de mantenimiento deben ser ejecutadas por una empresa de instalación.

9.2.1.1. D06F, D06F-LF, D06FN, D06FI

1. Cierre la llave de paso de entrada
2. Alivie la presión en el lado de salida (p. ej. dejar correr agua)
3. Cierre la llave de paso de salida
4. Afloje el tornillo de cabeza ranurada
 - No desenrosque el tornillo de cabeza ranurada ¡Precaución!
5. Destense el resorte de compresión
 - Gire la manija en contra del sentido horario (-) hasta el tope
6. Desenrosque la carcasa de resorte
 - Utilice la llave de doble anillo ZR06K
7. Extraiga el anillo de rozamiento
8. Extraiga el carrete de válvula con unos alicates
9. Desenrosque el vaso de filtro
 - Utilice la llave de doble anillo ZR06K
10. Extraiga el retén



11. Compruebe que el disco obturador, el borde de la boquilla y el retén se encuentren en perfecto estado, de ser necesario recambie el carrete completo de la válvula

12. Extraiga el filtro, límpielo de ser necesario y vuélvalo a introducir

13. Coloque la junta tórica sobre el vaso de filtro

14. Para el montaje proceda en orden inverso
Presione la membrana con el dedo, a continuación



coloque el anillo de rozamiento
Enrosque con la mano (hasta un máximo de 18 Nm) el vaso de filtro

15. Enrosque la carcasa de resorte con una llave de doble anillo
16. Ajuste la presión de salida y la escala graduada

9.2.1.2. D06FH

1. Cierre la llave de paso de entrada
2. Alivie la presión en el lado de salida (p. ej. dejar correr agua)
3. Cierre la llave de paso de salida
4. Afloje el tornillo de cabeza ranurada y desenrosquelo hasta sacarlo
5. Saque la manija roja
6. Prosiga con los puntos de 5 a 16 del capítulo 9.2.1.1

9.3. Ajuste de la escala graduada

Al desmontar la manija se pierde el ajuste. Se podrá realizar un nuevo ajuste con la ayuda de un manómetro.

1. Cierre la llave de paso de entrada
2. Alivie la presión en el lado de salida (p. ej. dejar correr agua)
3. Cierre la llave de paso de salida
4. Monte el manómetro
5. Afloje el tornillo de cabeza ranurada
 - No desenrosque el tornillo de cabeza ranurada
6. Abra lentamente la llave de paso de entrada
7. Ajuste la presión de salida deseada (p. ej. 4 bar)
8. Haga coincidir el valor de la escala (p. ej. 4) con la marca en la mitad de la ventana
9. Apriete de nuevo el tornillo de cabeza ranurada
10. Abra lentamente la llave de paso de salida

9.4. Limpieza

¡Precaución!



No utilice agentes limpiadores que contengan alcohol o disolventes para la limpieza exterior de las piezas de plástico, ya que podrían dañarlas - pudiendo causarse a su vez daños por agua.

En caso de necesidad deberá limpiarse y desinfectarse el vaso de filtro.



Ejecución por una empresa de instalación o por la empresa usuaria.



Los agentes limpiadores no deberán entrar en contacto con el medio ambiente o con el alcantarillado.

1. Cierre la llave de paso de entrada
2. Alivie la presión en el lado de salida (p. ej. dejar correr agua)
3. Cierre la llave de paso de salida
4. Desenrosque el vaso de filtro
 - Utilice la llave de doble anillo ZR06K
5. Extraiga el filtro, límpielo de ser necesario y vuélvalo a introducir
6. Coloque la junta tórica sobre el vaso de filtro
7. Enrosque con la mano (hasta un máximo de 18 Nm) el vaso de filtro
8. Abra lentamente la llave de paso de entrada
9. Abra lentamente la llave de paso de salida

10. Eliminación de residuos



Observe las prescripciones locales para la recuperación y eliminación correctas de residuos.

10.1.D06F

- Carcasa de latón resistente a la desgalvanización
- Racores de latón
- Carrete de válvula de plástico de alta calidad
- Filtro fino de acero inoxidable
- Carcasa de resorte con manija y escala de ajuste en plástico de alta calidad
- Vaso de filtro de plástico transparente o latón
- Resorte de valor de consigna de acero elástico
- Membrana de NBR, reforzada
- Juntas de NBR y EPDM

10.2.D06F-LF

- Carcasa de latón sin plomo
- Racores de latón sin plomo
- Carrete de válvula de plástico de alta calidad
- Filtro fino de acero inoxidable
- Carcasa de resorte con manija y escala de ajuste en plástico de alta calidad
- Vaso de filtro de plástico transparente
- Resorte de valor de consigna de acero elástico
- Membrana de NBR, reforzada
- Juntas de NBR y EPDM

10.3.D06FH

- Carcasa de latón resistente a la desgalvanización
- Racores de latón
- Carrete de válvula de plástico de alta calidad
- Filtro fino de acero inoxidable
- Carcasa de resorte con manija en plástico de alta calidad

- Vaso de filtro de latón
- Resorte de valor de consigna de acero elástico
- Membrana de NBR, reforzada
- Juntas de NBR y EPDM

10.4.D06FN

- Carcasa de latón resistente a la desgalvanización
- Anillo intermedio de latón
- Racores de latón
- Carrete de válvula de plástico de alta calidad
- Filtro fino de acero inoxidable
- Carcasa de resorte con manija en plástico de alta calidad
- Vaso de filtro de latón
- Resorte de valor de consigna de acero elástico
- Membrana de NBR, reforzada
- Juntas de NBR y EPDM

10.5.D06FI

- Carcasa de acero inoxidable
- Racores de acero inoxidable
- Carrete de válvula de plástico de alta calidad
- Filtro fino de acero inoxidable
- Carcasa de resorte con manija y escala de ajuste en plástico de alta calidad
- Vaso de filtro de plástico transparente o acero inoxidable
- Resorte de valor de consigna de acero elástico
- Membrana de NBR, reforzada
- Juntas de NBR y EPDM

11. Fallos / localización de errores

Fallo	Causa	Subsanación
Ruido de golpes	Dimensionado excesivo del reductor de presión	Llamar al servicio telefónico de asistencia al cliente
Sale agua de la carcasa de resorte	Membrana defectuosa en el carrete de válvula	Sustituir el carrete de válvula
Presión de agua insuficiente o inexistente	La valvulería anterior o posterior al reductor de presión no está totalmente abierta El reductor de presión no está ajustado a la presión de salida deseada	Abrir completamente la valvulería Ajustar la presión de salida
	Tamiz del filtro del reductor de presión sucio	Sustituir el tamiz del filtro
	El reductor de presión no está montado en el sentido del flujo	Montar el reductor de presión en el sentido del flujo (ver la flecha de la carcasa)
La presión de salida ajustada no permanece constante	Tamiz del filtro del reductor de presión sucio o desgastado La boquilla o el disco obturador del carrete de válvula están sucios o dañados	Sustituir el tamiz del filtro Sustituir el carrete de válvula
	Aumento de presión en el lado de salida (p. ej. por un dispositivo calentador de agua)	Comprobar el funcionamiento de bloqueo antirretorno, grupo de seguridad, etc.

12. Recambios

12.1.D06F

Nº	Designación	Diámetro nominal	Número de artículo
1	Carcasa de resorte completa con escala graduada	1/2" + 3/4"	0901515
		1" + 11/4"	0901516
		1 1/2" + 2"	0901518
2	Carrete de válvula completo (sin filtro)	1/2" + 3/4"	D06FA-1/2
		1" + 11/4"	D06FA-1B
		1 1/2" + 2"	D06FA-11/2
3	Juego de retenes (10 piezas)	1/2"	0901443
		3/4"	0901444
		1"	0901445
		1 1/4"	0901446
		1 1/2"	0901447
		2"	0901448
4	Tapones de cierre con junta tórica R1/4" (5 piezas)		S06K-1/4
5	Filtro de recambio	1/2" + 3/4"	ES06F-1/2A
		1" + 11/4"	ES06F-1B
		1 1/2" + 2"	ES06F-11/2A
6	Juego de juntas tóricas (10 piezas)	1/2" + 3/4"	0901246
		1" + 11/4"	0901499
		1 1/2" + 2"	0901248
7	Vaso de filtro transparente con junta tórica	1/2" + 3/4"	SK06T-1/2
		1" + 11/4"	SK06T-1B
		1 1/2" + 2"	SK06T-11/2
8	Vaso de filtro de latón con junta tórica	1/2" + 3/4"	SM06T-1/2
		1" + 11/4"	SM06T-1B
		1 1/2" + 2"	SM06T-11/2

12.2.D06F-LF

Nº	Designación	Diámetro nominal	Número de artículo
1	Carcasa de resorte completa con escala graduada	1/2" + 3/4"	0901515
		1" + 11/4"	0901516
		1 1/2" + 2"	0901518
2	Carrete de válvula completo (sin filtro)	1/2" + 3/4"	D06FI-1/2
		1" + 11/4"	D06FI-1
		1 1/2" + 2"	D06FI-11/2
3	Juego de retenes (10 piezas)	1/2"	0901443
		3/4"	0901444
		1"	0901445
		1 1/4"	0901446
		1 1/2"	0901447
		2"	0901448
4	Tapones de cierre con junta tórica R1/4" (5 piezas)		S06K-1/4
5	Filtro de recambio	1/2" + 3/4"	ES06F-1/2A
		1" + 11/4"	ES06F-1B
		1 1/2" + 2"	ES06F-11/2A
6	Juego de juntas tóricas (10 piezas)	1/2" + 3/4"	0901246
		1" + 11/4"	0901499
		1 1/2" + 2"	0901248
7	Vaso de filtro transparente con junta tórica	1/2" + 3/4"	SK06T-1/2
		1" + 11/4"	SK06T-1B
		1 1/2" + 2"	SK06T-11/2

12.3.D06FH

Nº	Designación	Diámetro nominal	Número de artículo
1	Carcasa de resorte completa con escala graduada	1/2" + 3/4"	0901227
		1" + 11/4"	0901228
		1 1/2" + 2"	0901229
2	Carrete de válvula completo (sin filtro)	1/2" + 3/4"	D06FA-1/2
		1" + 11/4"	D06FA-1A
		1 1/2" + 2"	D06FA-11/2
3	Juego de retenes (10 piezas)	1/2"	0901443
		3/4"	0901444
		1"	0901445
		1 1/4"	0901446
		1 1/2"	0901447
		2"	0901448
4	Tapones de cierre con junta tórica R1/4" (5 piezas)		S06K-1/4
5	Filtro de recambio	1/2" + 3/4"	ES06F-1/2A
		1" + 11/4"	ES06F-1A
		1 1/2" + 2"	ES06F-11/2A
6	Juego de juntas tóricas (10 piezas)	1/2" + 3/4"	0901246
		1" + 11/4"	0901247
		1 1/2" + 2"	0901248
7	Vaso de filtro de latón con junta tórica	1/2" + 3/4"	SM06T-1/2
		1" + 11/4"	SM06T-1A
		1 1/2" + 2"	SM06T-11/2

12.4.D06FN

Nº	Designación	Diámetro nominal	Número de artículo
1	Carcasa de resorte completa con escala graduada	1/2" + 3/4"	0900153
		1" + 11/4"	0900154
		1 1/2" + 2"	0900155
2	Carrete de válvula completo (sin filtro)	1/2" + 3/4"	D06FNA-1/2
		1" + 11/4"	D06FNA-1
		1 1/2" + 2"	D06FNA-11/2
3	Juego de retenes (10 piezas)	1/2"	0901443
		3/4"	0901444
		1"	0901445
		1 1/4"	0901446
		1 1/2"	0901447
		2"	0901448
4	Tapones de cierre con junta tórica R1/4" (5 piezas)		S06K-1/4
5	Filtro de recambio	1/2" + 3/4"	ES06F-1/2A
		1" + 11/4"	ES06F-1A
		1 1/2" + 2"	ES06F-11/2A
6	Juego de juntas tóricas (10 piezas)	1/2" + 3/4"	0901246
		1" + 11/4"	0901247
		1 1/2" + 2"	0901248
7	Vaso de filtro de latón con junta tórica	1/2" + 3/4"	SM06T-1/2
		1" + 11/4"	SM06T-1B
		1 1/2" + 2"	SM06T-11/2

12.5.D06FI

Nº	Designación	Diámetro nominal	Número de artículo
1	Carcasa de resorte completa con escala graduada	1/2" + 3/4"	0901515
		1" + 11/4"	0901516
		1 1/2" + 2"	0901518
2	Carrete de válvula completo (sin filtro)	1/2" + 3/4"	D06FI-1/2
		1" + 11/4"	D06FI-1
		1 1/2" + 2"	D06FI-11/2
3	Juego de retenes (10 piezas)	1/2"	0901443
		3/4"	0901444
		1"	0901445
		1 1/4"	0901446
		1 1/2"	0901447
4	Tapones de cierre con junta tórica R1/4" (5 piezas)		S06K-1/4
5	Filtro de recambio D06F, D06FI	1/2" + 3/4"	ES06F-1/2A
		1" + 11/4"	ES06F-1B
		1 1/2" + 2"	ES06F-11/2A
6	Juego de anillos tóricos (10 piezas)	1/2" + 3/4"	0901246
		1" + 11/4"	0901499
		1 1/2" + 2"	0901248
7	Vaso de filtro transparente con junta tórica	1/2" + 3/4"	SK06T-1/2
		1" + 11/4"	SK06T-1B
		1 1/2" + 2"	SK06T-11/2
8	Vaso de filtro de acero inoxidable con junta tórica	1/2" + 3/4"	SI06T-1/2
		1" + 11/4"	SI06T-1
		1 1/2" + 2"	SI06T-11/2

13. Accesorios

FN09S	Filtros para reequipamiento HABEDO® Filtro fino lavable para el reequipamiento posterior del reductor de presión para la combinación de filtros
M07M	Manómetro Carcasa Ø 63 mm, conector posterior detrás G1/4" Escala: 0-4 bar, 0-10 bar, 0-16 bar, 0-25 bar En los pedidos indique el valor superior  En caso de usarse un manómetro, la junta empleada deberá estar homologada para agua potable
ZR06K	Llave de doble anillo Para soltar carcasa de resorte y vaso de filtro
RV277	Bloqueo antirretorno conectado previamente Disponible en los tamaños de conexión R1/2" - 2"
RV260-LFA	Bloqueo antirretorno, sin plomo Disponible en los tamaños de conexión R1/2" - 2"
VST06-A	Juego de conexiones Con boquilla roscada
VST06-B	Juego de conexiones Con boquilla soldada
VST06I-A	Juego de conexiones Con boquilla roscada de acero inoxidable
VST06-LFA	Juego de conexiones sin plomo Con boquilla roscada

1. Turvallisuusohjeita

- Noudata asennusohjetta.
- Käytä laitetta
 - sille määriteltyyn käyttötarkoitukseen
 - moitteettomassa kunnossa
 - tietoisena sekä laitteen turvallisuuteen vaikuttavista tekijöistä että käyttöön mahdollisesti liittyvistä vaaratekijöistä.
- Huomaa, että laite on tarkoitettu vain tässä asennusohjeessa määriteltyihin käyttökohteisiin. Muunlaisen käytön katsotaan poikkeavan laitteelle määritellystä käyttötarkoituksesta.
- Huomaa, että asennus-, käyttöönotto-, huolto- ja säätötoihin saavat ryhtyä vain kyseisiin tehtäviin valtuutetut ammattihenkilöt.
- Turvallisuutta mahdollisesti heikentävät häiriöt on korjautettava välittömästi.

2. Toiminnan kuvaus

Jousikuormitteinen paineenalennusventtiili toimii voimantasaperiaatteella. Kalvon voima vaikuttaa säätöventtiilin jousen voimaa vastaan. Mikäli lähtöpaine (paine venttiilin takana) ja siten kalvon voima pienenevät vedenoton seurauksena, nyt kalvon voimaa suurempi jousen voima avaa venttiilin. Lähtöpaine kasvaa jälleen, kunnes kalvon ja jousen voimat ovat taas tasapainossa. Tulopaine (paine venttiilin edellä) ei vaikuta millään tavoin säätöventtiiliin paineenalennusventtiilissä. Paineen vaihtelu tulopuolella ei vaikuta paineeseen venttiilin takana (etupuolisen paineen tasaus).

3. Käyttö

Väliaine	Vesi
Paine venttiilin edellä	enintään 16 baaria käytettäessä läpinäkyvää siiviläpesää enintään 25 baaria käytettäessä messinkistä siiviläpesää enintään 25 baaria käytettäessä jaloteräksistä siiviläpesää
Paine venttiilin takana	
• D06F	1.5-6.0 baaria (esiasetus 3 baaria)
• D06F-LF	1.5-6.0 baaria (esiasetus 3 baaria)
• D06FH	1.5-12.0 baaria (esiasetus 5 baaria)
• D06FN	0.5-2.0 baaria (esiasetus 1,5 baaria)
• D06FI	1,5-6,0 baaria (esiasetus 3 baaria)

Huomio!
 Jos venttiilin ympäristössä esiintyy UV-säteilyä ja liuotinhöyryjä, venttiilissä saa käyttää ainoastaan messinkistä siiviläpesää SM06T tai jalometallista siiviläpesää S106T!

4. Tekniset tiedot

Asennusasento	Laitteen voi asentaa sekä vaaka- että pystyasentoon.
Käyttölämpötila	enintään 40 °C käytettäessä läpinäkyvää siiviläpesää enintään 70 °C käytettäessä messinkistä siiviläpesää (suurin käyttöpaine 10 baaria) enintään 70 °C käytettäessä jaloteräksistä siiviläpesää (suurin käyttöpaine 10 baaria)
Paineen vähimmäispudotus	<ul style="list-style-type: none"> • D06F 1,0 bar • D06F-LF 1,0 bar • D06FH 1,0 bar • D06FN 0,5 bar • D06FI 1,0 bar
Liitäntöjen koot	1/2" - 2"

5. Toimitussisältö

Paineenalennusventtiiliin sisältyvät seuraavat osat:

- Runko, sis. painemittarin liitännän G kummallakin puolella 1/4"
- Kierrelititimet (versiot A ja B)
- Sulkutulpat tiivisteineen
- Venttiilin sisäosat, mukaan luettuna kalvo ja venttiilin istukka
- Hienosiivilä, seulakoko 0,16 mm
- Jousen kupu, sis. säätökahvan ja säätöosittimen
- Siiviläpesä
- Asetusarvon mukaan toimiva jousi
- Venturisuuatin
 - D06F, D06F-LF, D06FH, D06FI - 1 1/4" + 2"
 - D06FN - 2"
- Ei painemittaria (ks. lisävarusteet)

6. Versiot

D06F-... A =	Ulkokierteellinen letkuliitin tulo- ja lähtöpuolella Läpinäkyvä siiviläpesä, enimmäislämpötila 40 °C
D06F-... B =	Ulkokierteellinen letkuliitin tulo- ja lähtöpuolella Messinkinen siiviläpesä, enimmäislämpötila 70 °C (käyttöpaine enintään 10 bar)
D06F-... E =	Ulkokierteet tulo- ja lähtöpuolella Läpinäkyvä siiviläpesä, enimmäislämpötila 40 °C
D06F-LF... A =	Lyijytön malli Ulkokierteellinen letkuliitin tulo- ja lähtöpuolella Läpinäkyvä siiviläpesä, enimmäislämpötila 40 °C
D06FH-... B =	Ulkokierteellinen letkuliitin tulo- ja lähtöpuolella Messinkinen siiviläpesä, enimmäislämpötila 70 °C (käyttöpaine enintään 10 bar)
D06FN-... B =	Ulkokierteellinen letkuliitin tulo- ja lähtöpuolella Messinkinen siiviläpesä, enimmäislämpötila 70 °C (käyttöpaine enintään 10 bar)
D06FI-... A =	Ulkokierteellinen letkuliitin tulo- ja lähtöpuolella Läpinäkyvä siiviläpesä, enimmäislämpötila 40 °C

D06FI... B =	Jaloteräsmalli Ulkokierteellinen letkuliitin tulo- ja lähtöpuolella Jaloteräksinen siiviläpesä, enimmäislämpötila 70 °C (käyttöpainetta enintään 10 bar)
D06FI... E =	Jaloteräsmalli Ulkokierteet tulo- ja lähtöpuolella Läpinäkyvä siiviläpesä, enimmäislämpötila 40 °C

7. Asennus

7.1. Asennusohjeet

- Laitteen voi asentaa sekä vaaka- että pystyasentoon.
- Asenna sulkuventtiilit
- Laitteistoon on asennettava standardien DIN EN 806-2 ja DIN 1988-200 mukaan varoventtiili, mikäli paineenalennusventtiiliin lähtöpuolella sijaitsevat laitteiston osat altistuvat liian suurelle paineelle venttiilin puutteellisen sulkeutumisen vuoksi. Tällaisissa tapauksissa paineenalennusventtiiliin lähtöpaine on asetettava vähintään 20% varoventtiilin avautumispainetta pienemmäksi.
- Sijoituspaikan on oltava pakkaselta suojattu ja helpopääsyinen
 - Painemittarin on oltava helposti tarkkailtavissa
 - Läpinäkyvän siiviläpesän likaantumisasteen on oltava helposti seurattavissa
 - Huoltamisen ja puhdistuksen on oltava helppoa
- Paineenalennusventtiiliin eteen on sijoitettava hienosuodatin talousvesijärjestelmässä, joissa ilialta suojaautuminen vaatii erityistoimenpiteitä.
- Paineenalennusventtiiliin taakse on asennettava tasausosa, jonka koon on oltava viisinkertainen venttiiliin nimelliskokoon nähden (EN806-2:n mukaisesti)

7.2. Asennusohje

- Putkisto on huuhdeltava huolellisesti
- Sijoita venturisuutin paikalleen (vain 1 1/4" / 2")
- Asenna paineenalennusventtiili
 - Ota huomioon virtausuunta
 - Venttiili on asennettava niin, että siihen ei kohdistu taivuttavia tai jännittäviä voimia
- Käyttökulpat on kierrettävä paikoilleen käsin

8. Käyttöönotto

8.1. Venttiilin takana vallitsevan paineen asettaminen

 Lähtöpaine on asetettava vähintään 1 baari pienemmäksi kuin tulopaine.

8.1.1. D06F/D06F-LF, D06FN, D06FI

- Sulje tulopuolen sulkuventtiili
- Tee lähtöpuoli paineettomaksi (esimerkiksi vesihanavan avulla)
- Sulje lähtöpuolen sulkuventtiili
- Avaa uraruuvi
 - Älä irrota uraruuvia kokonaan
- Poista puristusjousen jännitys

- Kierrä säätökahvaa vastapäivään (-) vasteeseen saakka

- Avaa tulopuolen sulkuventtiili hitaasti
- Käännä säätökahvaa, kunnes säätöasteikko näyttää haluttua arvoa
- Kiristä uraruuvi uudestaan
- Avaa lähtöpuolen sulkuventtiiliä hitaasti

8.1.2. D06FH

- Sulje tulopuolen sulkuventtiili
- Tee lähtöpuoli paineettomaksi (esimerkiksi vesihanavan avulla)
- Sulje lähtöpuolen sulkuventtiili
- Avaa sulkuventtiili ja poista se kokonaan paikaltaan
- Poista punainen kahva
- Poista puristusjousen jännitys
 - Kierrä säätökahvaa vastapäivään (-) vasteeseen saakka
- Avaa tulopuolen sulkuventtiili hitaasti
- Käännä säätökahvaa, kunnes säätöasteikko näyttää haluttua arvoa
- Aseta punainen kahva paikoilleen
- Kiristä uraruuvi uudestaan
- Avaa lähtöpuolen sulkuventtiiliä hitaasti

9. Huolto

 Suosittelemme huoltosopimuksen tekemistä asennusliikkeen kanssa

Standardin DIN EN 806-5 mukaisesti on suoritettava seuraavat toimenpiteet:

9.1. Tarkastus

9.1.1. Paineenalennusventtiili

Aikaväli: Kerran vuodessa



- Sulje lähtöpuolen sulkuventtiili
- Tarkasta paine venttiilin takana painemittarilla nollavirtauksella
 - Mikäli paine nousee hitaasti, venttiili saattaa olla viallinen tai likainen. Tällaisissa tapauksissa venttiili on kunnostettava ja puhdistettava
- Avaa lähtöpuolen sulkuventtiiliä hitaasti

9.2. Huolto

9.2.1. Paineenalennusventtiili

Standardin DIN EN806-5 ja VDI-ohjeen 3810-2 mukaan  paineenalennusventtiili on huollettava ja testattava vuosittain.

Siivilät on vaihdettava puolen vuoden välein.

Huoltotoimenpiteisiin saa ryhtyä vain asennusliike.

9.2.1.1. D06F, D06F-LF, D06FN, D06FI

- Sulje tulopuolen sulkuventtiili
- Tee lähtöpuoli paineettomaksi (esimerkiksi vesihanavan avulla)
- Sulje lähtöpuolen sulkuventtiili

4. Avaa uraruuvi
 - Älä irrota uraruuvia kokonaan

Huomio!

 Jousikuvun sisällä on puristusjousi. Puristusjouset ponnahtaminen paikaltaan voi aiheuttaa loukkaantumisen.

 - Varmista, että puristusjousi ei ole jännittynyt!
5. Poista puristusjouset jännitys
 - Kierrä säätökahvaa vastapäivään (-) vasteeseen saakka
6. Irrota jousikupu
 - Käytä kaksipäistä lenkkiavainta ZR06K
7. Poista liukurengas
8. Irrota venttiilin sisäosat pihtien avulla
9. Ruuvaa siiviläpesä irti
 - Käytä kaksipäistä lenkkiavainta ZR06K
10. Irrota urarengas
11. Tarkasta tiivisterenkaan, suuttimen reunan ja urarengas kunto, vaihda tarvittaessa venttiilin sisäosat kokonaan
12. Poista siivilä. Puhdista siivilä tarvittaessa ja aseta se takaisin paikoilleen
13. Aseta O-rengas siiviläpesään
14. Asennus päinvastaisessa järjestyksessä

Paina kalvo paikoilleen sormin, aseta sitten ohjausrenkas paikoilleen

Ruuvaa siiviläpesä (enintään 18Nm) paikoilleen
15. Ruuvaa jousikupu kaksipäisellä lenkkiavaimella paikoilleen
16. Säädä paine venttiilin takana ja tarkista säätöasteikon säätö

9.2.1.2. D06FH

1. Sulje tulopuolen sulkuventtiili
2. Tee lähtöpuoli paineettomaksi (esimerkiksi vesihanavan avulla)
3. Sulje lähtöpuolen sulkuventtiili
4. Avaa sulkuventtiili ja poista se kokonaan paikaltaan
5. Poista punainen kahva
6. Jatka kohdasta 5 kohtaan 16 luvun 9.2.1.1 mukaisesti

9.3. Säätöasteikon säädön tarkistaminen

Asteikon säätö ei ole enää kohdallaan, mikäli säätökahva on irrotettu. Asteikon säädön voi suorittaa uudelleen painemittarin avulla.

1. Sulje tulopuolen sulkuventtiili
2. Tee lähtöpuoli paineettomaksi (esimerkiksi vesihanavan avulla)
3. Sulje lähtöpuolen sulkuventtiili
4. Asenna painemittari
5. Avaa uraruuvi
 - Älä irrota uraruuvia kokonaan
6. Avaa tulopuolen sulkuventtiili hitaasti
7. Säädä sopiva paine venttiilin taakse (esimerkiksi 4 baaria)

8. Kohdista asteikon arvo (esimerkiksi 4) ikkunan keskellä olevan merkinnän kanssa
9. Kiristä uraruuvi uudestaan
10. Avaa lähtöpuolen sulkuventtiili hitaasti

9.4. Puhdistus

- Huomio!
-  Muoviosien ulkoiseen puhdistamiseen ei saa käyttää liuottimia tai alkoholia sisältäviä puhdistusaineita, sillä nämä saattavat vahingoittaa muoviosia. Seurauksena saattaa olla vesivahinko!

Siiviläpesän voi tarvittaessa puhdistaa ja desinfioida. Toimenpiteeseen saa ryhtyä asennusliike tai käyttäjä.



 Puhdistusaineita ei saa päästää ympäristöön tai viemäriverkkoon!

1. Sulje tulopuolen sulkuventtiili
2. Tee lähtöpuoli paineettomaksi (esimerkiksi vesihanavan avulla)
3. Sulje lähtöpuolen sulkuventtiili
4. Ruuvaa siiviläpesä irti
 - Käytä kaksipäistä lenkkiavainta ZR06K
5. Poista siivilä. Puhdista siivilä tarvittaessa ja aseta se takaisin paikoilleen
6. Aseta O-rengas siiviläpesään
7. Ruuvaa siiviläpesä (enintään 18Nm) paikoilleen
8. Avaa tulopuolen sulkuventtiili hitaasti
9. Avaa lähtöpuolen sulkuventtiili hitaasti

10. Käytöstä poistaminen

 Noudata jätteiden käsittelyä ja hävittämistä koskevia paikallisia määräyksiä!

10.1. D06F

- Runko on messinkiä, josta ei liukene sinkkiä
- Kierrelititimet ovat messinkiä
- Venttiilin sisäosa on korkealaatuista muovia
- Hienosiivilä on valmistettu ruostumattomasta teräksestä
- Jousikupu, säätökahva ja säätöasteikko ovat korkealaatuista muovia
- Siiviläpesä on kirkasta muovia tai messinkiä
- Asetusarvon mukaan toimiva jousi on valmistettu jousiteräksestä
- Kalvo on kuituvahvisteista NBR-kumia
- Tiivisteet ovat NBR- ja EPDM-kumia

10.2. D06F-LF

- Runko on lyijytöntä messinkiä
- Kierrelititimet ovat lyijytöntä messinkiä
- Venttiilin sisäosa on korkealaatuista muovia
- Hienosiivilä on valmistettu ruostumattomasta teräksestä
- Jousikupu, säätökahva ja säätöasteikko ovat korkealaatuista muovia
- Siiviläpesä on kirkasta muovia
- Asetusarvon mukaan toimiva jousi on valmistettu jousiteräksestä
- Kalvo on kuituvahvisteista NBR-kumia
- Tiivisteet ovat NBR- ja EPDM-kumia

10.3.D06FH

- Runko on messinkiä, josta ei liukene sinkkiä
- Kierrelähtimet ovat messinkiä
- Venttiilin sisäosa on korkealaatuista muovia
- Hienosiivilä on valmistettu ruostumattomasta teräksestä
- Jousikupu säätökahvoineen on korkealaatuista muovia
- Siiviläpesä on messinkiä
- Asetusarvon mukaan toimiva jousi on valmistettu jousiteräksestä
- Kalvo on kuituvahvisteista NBR-kumia
- Tiivisteet ovat NBR- ja EPDM-kumia

10.4.D06FN

- Runko on messinkiä, josta ei liukene sinkkiä
- Välirengas on messinkiä
- Kierrelähtimet ovat messinkiä
- Venttiilin sisäosa on korkealaatuista muovia
- Hienosiivilä on valmistettu ruostumattomasta teräksestä
- Jousikupu säätökahvoineen on korkealaatuista muovia
- Siiviläpesä on messinkiä
- Asetusarvon mukaan toimiva jousi on valmistettu jousiteräksestä
- Kalvo on kuituvahvisteista NBR-kumia
- Tiivisteet ovat NBR- ja EPDM-kumia

10.5.D06FI

- Runko on jaloterästä
- Kierrelähtimet on valmistettu jaloteräksestä
- Venttiilin sisäosa on korkealaatuista muovia
- Hienosiivilä on valmistettu ruostumattomasta teräksestä
- Jousikupu, säätökahva ja säätöasteikko ovat korkealaatuista muovia
- Siiviläpesä on kirkasta muovia tai jaloterästä
- Asetusarvon mukaan toimiva jousi on valmistettu jousiteräksestä
- Kalvo on kuituvahvisteista NBR-kumia
- Tiivisteet ovat NBR- ja EPDM-kumia

11. Häiriöt / vianetsintä

Toimintahäiriöt	Syyt	Korjaustoimet
Iskuääniä	Paineenalennusventtiili on mitoitettu liian suureksi	Ota yhteys tekniseen asiakasneuvontaan
Jousikuvusta vuotaa vettä	Venttiilin sisäosan kalvo on viallinen	Vaihda venttiilin sisäosat
Veden paine on liian pieni tai puuttuu kokonaan	Paineenalennusventtiilin edellä tai takana sijaitsevat sulkuventtiilit eivät ole avautuneet kokonaan	Avaa sulkuventtiilit kokonaan
	Paineenalennusventtiiliä ei ole säädetty siten, että paine venttiilin takana on sopiva	Aseta venttiilin takana vallitseva paine oikein
	Paineenalennusventtiilin siivilä on likaantunut	Vaihda siivilä
	Paineenalennusventtiiliä ei ole asennettu virtaussuuntaan	Paineenalennusventtiili on asennettava virtaussuuntaan (huomaa rungon nuolten suunta)
Säädetty paine venttiilin takana vaihtelee	Paineenalennusventtiilin siivilä on likaantunut tai kulunut	Vaihda siivilä
	Suutin tai venttiilin sisäosan tiiviste on likaantunut tai vahingoittunut	Vaihda venttiilin sisäosat
	Paine kasvanut venttiilin takana (esim. vedenkuumennuslaitteen vuoksi)	Tarkasta vastaventtiilien, suojaiventtiilien jne. toiminta

12. Varaosat

12.1.D06F

Nr. Merkintä	Nimelliskoko	Tuotenumero
1 Jousikupu täydellisenä, sisältää säätöasteikon	1/2" + 3/4"	0901515
	1" + 1 1/4"	0901516
	1 1/2" + 2"	0901518
2 Venttiilin sisäosat täydellisenä (ilman siivilää)	1/2" + 3/4"	D06FA-1/2
	1" + 1 1/4"	D06FA-1B
	1 1/2" + 2"	D06FA-11/2
3 Tiivisterengassarja (10 kpl)	1/2"	0901443
	3/4"	0901444
	1"	0901445
	1 1/4"	0901446
	1 1/2"	0901447
2"	0901448	
4 Sulkutulppa, sis. O- renkaan R1/4" (5 kpl)		S06K-1/4
5 Vaihtosiivilä	1/2" + 3/4"	ES06F-1/2A
	1" + 1 1/4"	ES06F-1B
	1 1/2" + 2"	ES06F-11/2A
6 O-rengassarja (10 kpl)	1/2" + 3/4"	0901246
	1" + 1 1/4"	0901499
	1 1/2" + 2"	0901248
7 Läpinäkyvä siiviläpesä O-renkaineen	1/2" + 3/4"	SK06T-1/2
	1" + 1 1/4"	SK06T-1B
	1 1/2" + 2"	SK06T-11/2
8 Messinkinen siiviläpesä O- renkaineen	1/2" + 3/4"	SM06T-1/2
	1" + 1 1/4"	SM06T-1B
	1 1/2" + 2"	SM06T-11/2

12.2.D06F-LF

Nr. Merkintä	Nimelliskoko	Tuotenumero
1 Jousikupu täydellisenä, sisältää säätöasteikon	1/2" + 3/4"	0901515
	1" + 1 1/4"	0901516
	1 1/2" + 2"	0901518
2 Venttiilin sisäosat täydellisenä (ilman siivilää)	1/2" + 3/4"	D06FI-1/2
	1" + 1 1/4"	D06FI-1
	1 1/2" + 2"	D06FI-11/2
3 Tiivisterengassarja (10 kpl)	1/2"	0901443
	3/4"	0901444
	1"	0901445
	1 1/4"	0901446
	1 1/2"	0901447
2"	0901448	
4 Sulkutulppa, sis. O- renkaan R1/4" (5 kpl)		S06K-1/4
5 Vaihtosiivilä	1/2" + 3/4"	ES06F-1/2A
	1" + 1 1/4"	ES06F-1B
	1 1/2" + 2"	ES06F-11/2A
6 O-rengassarja (10 kpl)	1/2" + 3/4"	0901246
	1" + 1 1/4"	0901499
	1 1/2" + 2"	0901248
7 Läpinäkyvä siiviläpesä O-renkaineen	1/2" + 3/4"	SK06T-1/2
	1" + 1 1/4"	SK06T-1B
	1 1/2" + 2"	SK06T-11/2

12.3.D06FH

Nr. Merkintä	Nimelliskoko	Tuotenumero
1 Jousikupu täydellisenä	1/2" + 3/4"	0901227
	1" + 1 1/4"	0901228
	1 1/2" + 2"	0901229
2 Venttiilin sisäosat täydellisenä (ilman siivilää)	1/2" + 3/4"	D06FA-1/2
	1" + 1 1/4"	D06FA-1A
	1 1/2" + 2"	D06FA-11/2
3 Tiivisterengassarja (10 kpl)	1/2"	0901443
	3/4"	0901444
	1"	0901445
	1 1/4"	0901446
	1 1/2"	0901447
2"	0901448	
4 Sulkutulppa, sis. O- renkaan R1/4" (5 kpl)		S06K-1/4
5 Vaihtosiivilä	1/2" + 3/4"	ES06F-1/2A
	1" + 1 1/4"	ES06F-1A
	1 1/2" + 2"	ES06F-11/2A
6 O-rengassarja (10 kpl)	1/2" + 3/4"	0901246
	1" + 1 1/4"	0901247
	1 1/2" + 2"	0901248
7 Messinkinen siiviläpesä O- renkaineen	1/2" + 3/4"	SM06T-1/2
	1" + 1 1/4"	SM06T-1A
	1 1/2" + 2"	SM06T-11/2

12.4.D06FN

Nr. Merkintä	Nimelliskoko	Tuotenumero
1 Jousikupu täydellisenä	1/2" + 3/4"	0900153
	1" + 1 1/4"	0900154
	1 1/2" + 2"	0900155
2 Venttiilin sisäosat täydellisenä (ilman siivilää)	1/2" + 3/4"	D06FNA-1/2
	1" + 1 1/4"	D06FNA-1
	1 1/2" + 2"	D06FNA-11/2
3 Tiivisterengassarja (10 kpl)	1/2"	0901443
	3/4"	0901444
	1"	0901445
	1 1/4"	0901446
	1 1/2"	0901447
2"	0901448	
4 Sulkutulppa, sis. O- renkaan R1/4" (5 kpl)		S06K-1/4
5 Vaihtosiivilä	1/2" + 3/4"	ES06F-1/2A
	1" + 1 1/4"	ES06F-1A
	1 1/2" + 2"	ES06F-11/2A
6 O-rengassarja (10 kpl)	1/2" + 3/4"	0901246
	1" + 1 1/4"	0901247
	1 1/2" + 2"	0901248
7 Messinkinen siiviläpesä O- renkaineen	1/2" + 3/4"	SM06T-1/2
	1" + 1 1/4"	SM06T-1B
	1 1/2" + 2"	SM06T-11/2

12.5.D06FI

Nr.	Merkintä	Nimelliskoko	Tuotenumero
1	Jousikupu	1/2" + 3/4"	0901515
	täydellisenä, sisältää säätöasteikon	1" + 1 1/4"	0901516
		1 1/2" + 2"	0901518
2	Venttiilin sisäosat	1/2" + 3/4"	D06FI-1/2
	täydellisenä (ilman siivilää)	1" + 1 1/4"	D06FI-1
		1 1/2" + 2"	D06FI-11/2
3	Tiivisterengassarja (10 kpl)	1/2"	0901443
		3/4"	0901444
		1"	0901445
		1 1/4"	0901446
		1 1/2"	0901447
		2"	0901448
4	Sulkutulppa, sis. O-renkaan R1/4" (5 kpl)		S06K-1/4
5	Vaihtosiivilä D06F, D06FI	1/2" + 3/4"	ES06F-1/2A
		1" + 1 1/4"	ES06F-1B
		1 1/2" + 2"	ES06F-11/2A
6	O-rengassarja 10 kpl	1/2" + 3/4"	0901246
		1" + 1 1/4"	0901499
		1 1/2" + 2"	0901248
7	Läpinäkyvä siiviläpesä O-renkaineen	1/2" + 3/4"	SK06T-1/2
		1" + 1 1/4"	SK06T-1B
		1 1/2" + 2"	SK06T-11/2
8	Jalometallinen siiviläpesä O-renkaineen	1/2" + 3/4"	SI06T-1/2
		1" + 1 1/4"	SI06T-1
		1 1/2" + 2"	SI06T-11/2

13. Lisätarvikkeet

FN09S	Jälkiasennettava suodatin HABEDO® Vastahuuhdeltava hienosuodatin, jonka avulla paineenalennusventtiiliin voi jälkeensä muuttaa suodatinyhdistelmäksi
M07M	Painemittari Runko∅ 63mm, liitäntä takana G1/4" Jaottelu 0-4, 0-10, 0-16, 0-25 baaria Lopullinen arvo ilmoitettava tilattaessa  Mahdollisen painemittarin sisällä olevan tiivisteeseen tulee olla hyväksytyt juomavesikäyttöön
ZR06K	Kaksipäinen lenkkiavain Jousikuvun ja siiviläpesän irrottamiseen
RV277	Eteen asennettu vastaventtiili Saatavissa liitäntäkokoina R1/2" - 2"
RV260-LFA	Lyijytön vastaventtiili Saatavissa liitäntäkokoina R1/2" - 2"
VST06-A	Liitäntäsarja Ulkokierteellinen letkuliitin
VST06-B	Liitäntäsarja Juotettava letkuliitin
VST06I-A	Liitäntäsarja Jaloteräksinen kierteellinen letkuliitin
VST06-LFA	Lyijytön liitäntäsarja Ulkokierteellinen letkuliitin

1. Указания по технике безопасности

- Соблюдать руководство по монтажу.
- Устройство использовать
 - в соответствии с назначением
 - в безупречном состоянии
 - безопасным образом и с осознанием рисков.
- Принять во внимание, что устройство предназначено исключительно для области применения, названной в данном руководстве по монтажу. Другое или выходящее за пределы этого использование считается не отвечающим назначению.
- Принять во внимание, что все работы по монтажу, вводу в эксплуатацию, техобслуживанию и наладкам в праве выполнять только назначенные специалисты.
- Сбои, способные ухудшать безопасность эксплуатации, подлежат немедленному устранению.

2. Описание работы

Подпружиненный редуктор давления работает по системе сопоставления усилий. Усилию пружины регулировочного клапана противодействует усилие со стороны диафрагмы. Если выходное давление (противодавление) вследствие его отбора уменьшится, то уменьшится и усилие со стороны диафрагмы, в результате чего клапан отпирается под действием пружины, усилие на которой становится преобладающим. Выходное давление снова возрастает, пока не восстановится равновесие усилий на диафрагме и на пружине. Входное давление никак не влияет на регулирующий клапан в редукторе давления. Колебания давления на входе не влияют на противодавление (компенсация входного давления).

3. Применение

Рабочее тело Вода	
Входное давление	макс. 16 бар с прозрачной фильтр-чашкой макс. 25 бар с латунной фильтр-чашкой макс. 25 бар с фильтр-чашкой из нержавеющей
Противодавление	
• D06F	1,5-6,0 бар (предустановлен на 3 бар)
• D06F-LF	1,5-6,0 бар (предустановлен на 3 бар)
• D06FH	1,5-12,0 бар (предустановлен на 5 бар)
• D06FN	0,5-2,0 бар (предустановлен на 1,5 бар)
• D06FI	1,5-6,0 бар (предустановлен на 3 бар)

⚠ Осторожно!
В зонах с УФ-облучением и с парами растворителей следует использовать латунный фильтр-чашку SM06T или фильтр-чашку S106T из нержавеющей!

4. Технические характеристики

Монтажное положение	Монтажное положение может быть горизонтальным и вертикальным
Рабочая температура	макс. 40°C с прозрачной фильтр-чашкой макс. 70°C с латунной фильтр-чашкой (макс. рабочее давление 10 бар) макс. 70°C с фильтр-чашкой из нержавеющей (макс. рабочее давление 10 бар)
Миним. перепад давления	<ul style="list-style-type: none"> • D06F 1,0 бар • D06F-LF 1,0 бар • D06FH 1,0 бар • D06FN 0,5 бар • D06FI 1,0 бар
Размеры	1/2" - 2"
подсоединительные	

5. Объем поставки

Редуктор давления включает в себя:

- Корпус с двусторонним разъемом G под манометр 1/4"
- Резьбовые крепления (в вариантах A & B)
- Заглушка с уплотнениями
- Вентильная вставка, включая диафрагму и седло клапана
- Мелкая сетка с ячейми 0,16 мм
- Пружинный колпак с ручкой регулировки и установочным индикатором
- Фильтр-чашка
- Калиброванная пружина
- Сопло Вентури
 - D06F, D06F-LF, D06FH, D06FI - 11/4" + 2"
 - D06FN - 2"
- Без манометра (см. Принадлежности)

6. Варианты

D06F... A =	Наконечник с наружной резьбой на входе и выходе Прозрачная фильтр-чашка до 40 °C
D06F... B =	Наконечник с наружной резьбой на входе и выходе Латунная фильтр-чашка до 70 °C (макс. рабочее давление 10 бар)
D06F... E =	Наружная резьба на входе и выходе Прозрачная фильтр-чашка до 40 °C
D06F-LF... A =	Без содержания свинца Наконечник с наружной резьбой на входе и выходе Прозрачная фильтр-чашка до 40 °C
D06FH... B =	Наконечник с наружной резьбой на входе и выходе Латунная фильтр-чашка до 70 °C (макс. рабочее давление 10 бар)

D06FN... В =	Наконечник с наружной резьбой на входе и выходе Латунная фильтр-чашка до 70 °С (макс. рабочее давление 10 бар)
D06FI... А =	Наконечник с наружной резьбой на входе и выходе Прозрачная фильтр-чашка до 40 °С
D06FI... В =	Исполнение из нержавеющей стали Наконечник с наружной резьбой на входе и выходе Фильтр-чашка из нержавеющей стали до 70 °С (макс. рабочее давление 10 бар)
D06FI... Е =	Исполнение из нержавеющей стали Наружная резьба на входе и выходе Прозрачная фильтр-чашка до 40 °С

7. Монтаж

7.1. Указания по монтажу

- Монтажное положение может быть горизонтальным и вертикальным
- Предусмотреть запорные клапаны
- Если на выходе имеются компоненты установки, у которых возможна перегрузка в случае неполного перекрытия из-за избыточного давления, то в соответствии с DIN EN 806-2 в сочетании с DIN 1988-200 необходимо встраивать предохранительный клапан. Выходное давление редуктора в этих случаях выставлять по меньшей мере на 20% ниже давления срабатывания предохранительного клапана.
- Место установки должно быть легко доступным и защищено от промерзания
 - Манометр должен быть хорошо виден
 - У прозрачной фильтр-чашки хорошо видна степень загрязнения
 - Упрощаются техобслуживание и очистка
- В бытовых системах водоснабжения, где требуется высокий уровень защиты от загрязнений, перед редуктором давления следует установить мелкосетчатый фильтр
- На выходе редуктора давления предусмотреть успокоительный участок 5хDN (согласно EN806-2)

7.2. Руководство по монтажу

1. Тщательно прополоскать трубопровод
2. Вставить сопло Вентури (только 1 1/4" / 2")
3. Смонтировать редуктор давления
 - Учитывать направление потока
 - При монтаже избегать внутр. напряжений и изгибающ. моментов
4. Заглушку ввернуть плотно от руки

8. Пуск в работу

- 8.1. Выставить противодействие
Выходное давление выставить как минимум на 1 бар ниже входного.



- 8.1.1. D06F/D06F-LF, D06FN, D06FI
 1. Перекрыть запорную арматуру на входе
 2. Сбросить давление на выходе (например, открыв сливной кран для воды)
 3. Перекрыть запорную арматуру на выходе
 4. Отпустить шлицованный болт
 - Шлицованный болт не выкручивать
 5. Отпустить пружину сжатия
 - Повернуть ручку регулировки до упора против часовой стрелки (-)
 6. Медленно открывать запорную арматуру на входе
 7. Поворачивать ручку регулировки, пока на шкале настройки не появится нужное значение
 8. Шлицованный болт снова затянуть
 9. Медленно открывать запорную арматуру на выходе
- 8.1.2. D06FH
 1. Перекрыть запорную арматуру на входе
 2. Сбросить давление на выходе (например, открыв сливной кран для воды)
 3. Перекрыть запорную арматуру на выходе
 4. Шлицованный болт отпустить и полностью выкрутить
 5. Снять красную ручку
 6. Отпустить пружину сжатия
 - Повернуть ручку регулировки до упора против часовой стрелки (-)
 7. Медленно открывать запорную арматуру на входе
 8. Поворачивать ручку регулировки, пока на шкале настройки не появится нужное значение
 9. Насадить красную ручку
 10. Шлицованный болт снова затянуть
 11. Медленно открывать запорную арматуру на выходе

9. Техобслуживание



Рекомендуется заключить договор техобслуживания с монтажным предприятием.

Согласно DIN EN 806-5 надлежит выполнять следующие работы:



- 9.1. Проверка
 - 9.1.1. Редуктор давления
Интервал: раз в год
-
1. Перекрыть запорную арматуру на выходе
 2. Проверить противодействие манометром при нулевом расходе
 - Если давление медленно повышается, то клапан, возможно, загрязнен или поврежден. В этом случае отремонтировать и очистить его
 3. Медленно открывать запорную арматуру на выходе

9.2. Техобслуживание

9.2.1. Редуктор давления

Согласно DIN EN806-5 и VDI 3810-2 редуктор давления надлежит раз в год проверять и ремонтировать.
Заменять фильтр-вставки следует каждые полгода.
Выполнять работы по техсодержанию должна монтажная организация.

9.2.1.1. D06F, D06F-LF, D06FN, D06FI

1. Перекрыть запорную арматуру на входе
 2. Сбросить давление на выходе (например, открыв сливной кран для воды)
 3. Перекрыть запорную арматуру на выходе
 4. Отпустить шлицованный болт
 - Шлицованный болт не выкручивать
 -  Осторожно!
В колпачке пружины стоит пружина сжатия. Пружина сжатия может выскочить и вызвать травму.
 - Убедиться, что пружина сжатия отпущена!
 5. Отпустить пружину сжатия
 - Повернуть ручки регулировки до упора против часовой стрелки (-)
 6. Пружинный колпачок выкрутить
 - Пользоваться двусторонним накидным ключом ZR06K
 7. Извлечь кольцо скольжения
 8. Щипцами вынуть вентильную вставку
 9. Отвинтить фильтр-чашку
 - Пользоваться двусторонним накидным ключом ZR06K
 10. Извлечь кольцевую манжету
 11. Проверить уплотняющую шайбу, кромку сопла и манжету на отсутствие повреждений, при необходимости заменить целиком вентильную вставку.
 12. Вынуть фильтр, при необходимости очистить и вставить назад
 13. Насадить на фильтр-чашку уплотнительное кольцо
 14. Монтаж производить в обратном порядке
Вдавить диафрагму пальцем, затем вложить кольцо скольжения
 -  Осторожно!
Фильтр-чашку от руки затянуть (до макс. 18 Нм)
 15. Ввернуть накидным ключом колпачок пружины
 16. Выставить давление на выходе и отъюстировать настроечную шкалу
- #### 9.2.1.2. D06FH
1. Перекрыть запорную арматуру на входе
 2. Сбросить давление на выходе (например, открыв сливной кран для воды)
 3. Перекрыть запорную арматуру на выходе
 4. Шлицованный болт отпустить и полностью выкрутить
 5. Снять красную ручку
 6. Далее следовать пп. 5-16 в подразделе 9.2.1.1

9.3. Отъюстировать настроечную шкалу

При снятии ручки регулировки юстировка пропадает. Вновь юстировать можно с помощью манометра.

1. Перекрыть запорную арматуру на входе
2. Сбросить давление на выходе (например, открыв сливной кран для воды)
3. Перекрыть запорную арматуру на выходе
4. Установить манометр
5. Отпустить шлицованный болт
 - Шлицованный болт не выкручивать
6. Медленно открывать запорную арматуру на входе
7. Выставить нужное давление на выходе (например, 4 бар)
8. Шкальную величину (например, 4) совместить с маркировкой в середине окошка
9. Шлицованный болт снова затянуть
10. Медленно открывать запорную арматуру на выходе

9.4. Чистка

 Осторожно!
Для наружной очистки пластмассовых элементов не применять растворители и/или спиртосодержащие чистящие средства, так как это может привести к их повреждениям и порче от воды!

Если нужно, фильтр-чашку можно очистить и дезинфицировать.

 Выполняется силами монтажного предприятия или эксплуатационника.

 Чистящие средства не должны попадать в окружающую среду или канализацию!

1. Перекрыть запорную арматуру на входе
2. Сбросить давление на выходе (например, открыв сливной кран для воды)
3. Перекрыть запорную арматуру на выходе
4. Отвинтить фильтр-чашку
 - Пользоваться двусторонним накидным ключом ZR06K
5. Вынуть фильтр, при необходимости очистить и вставить назад
6. Насадить на фильтр-чашку уплотнительное кольцо
7. Фильтр-чашку от руки затянуть (до макс. 18 Нм)
8. Медленно открывать запорную арматуру на входе
9. Медленно открывать запорную арматуру на выходе

10. Утилизация

 Следовать местным инструкциям по надлежащему сбору и утилизации отходов!

10.1.D06F

- Корпус из стойкой к выщелачиванию латуни
- Резьбовые крепления из латуни
- Вентильная вставка из высококачественной пластмассы
- Мелкая сетка из нержавеющей стали
- Пружинный колпачок с ручкой регулировки и настроечной шкалой из высококачественной пластмассы

- Фильтр-чашка из прозрачной пластмассы или из латуни
- Калиброванная пружина из пружинной стали
- Диафрагма из акрилнитрил-бутадиенового каучука с тканевым армированием
- Уплотнения из акрилнитрил-бутадиенового и этиленпропиленового каучука

10.2.D06F-LF

- Корпус из бессвинцовой латуни
- Резьбовые крепления из бессвинцовой латуни
- Вентильная вставка из высококачественной пластмассы
- Мелкая сетка из нержавеющей стали
- Пружинный колпачок с ручкой регулировки и настроечной шкалой из высококачественной пластмассы
- Фильтр-чашка из прозрачной пластмассы
- Калиброванная пружина из пружинной стали
- Диафрагма из акрилнитрил-бутадиенового каучука с тканевым армированием
- Уплотнения из акрилнитрил-бутадиенового и этиленпропиленового каучука

10.3.D06FH

- Корпус из стойкой к выщелачиванию латуни
- Резьбовые крепления из латуни
- Вентильная вставка из высококачественной пластмассы
- Мелкая сетка из нержавеющей стали
- Пружинный колпачок с ручкой регулировки из высококачественной пластмассы
- Латунная фильтр-чашка
- Калиброванная пружина из пружинной стали
- Диафрагма из акрилнитрил-бутадиенового каучука с тканевым армированием

- Уплотнения из акрилнитрил-бутадиенового и этиленпропиленового каучука

10.4.D06FN

- Корпус из стойкой к выщелачиванию латуни
- Промежуточное кольцо из латуни
- Резьбовые крепления из латуни
- Вентильная вставка из высококачественной пластмассы
- Мелкая сетка из нержавеющей стали
- Пружинный колпачок с ручкой регулировки из высококачественной пластмассы
- Латунная фильтр-чашка
- Калиброванная пружина из пружинной стали
- Диафрагма из акрилнитрил-бутадиенового каучука с тканевым армированием
- Уплотнения из акрилнитрил-бутадиенового и этиленпропиленового каучука

10.5.D06FI

- Корпус из нержавеющей стали
- Резьбовые крепления из нержавеющей стали
- Вентильная вставка из высококачественной пластмассы
- Мелкая сетка из нержавеющей стали
- Пружинный колпачок с ручкой регулировки и настроечной шкалой из высококачественной пластмассы
- Фильтр-чашка из прозрачной пластмассы или из нержавеющей стали
- Калиброванная пружина из пружинной стали
- Диафрагма из акрилнитрил-бутадиенового каучука с тканевым армированием
- Уплотнения из акрилнитрил-бутадиенового и этиленпропиленового каучука

11. Неполадки / Поиск причины

Неполадка	Причина	Устранение
Постукивание	Слишком большие размеры редуктора давления	Получить по телефону техническую консультацию
Вода выступает из пружинного колпачка	Диафрагма вентильной вставки повреждена	Заменить вентильную вставку
Давление воды мало/недостаточно	Неполностью открыта запорная арматура перед или после редуктора давления Редуктор давления не настроен на нужное противодавление Фильтр-вставка редуктора давления загрязнен	Полностью открыть запорную арматуру Выставить противодавление Заменить фильтр-вставку
Выставленное противодавление нестабильно	Редуктор давления смонтирован не в направлении потока Фильтр-вставка редуктора давления загрязнен или изношен Сопло или уплотнительная прокладка вентильной ставки загрязнены или повреждены	Редуктор давления смонтировать в направлении потока (следовать стрелке на корпусе) Заменить фильтр-вставку
	Повышение давления на стороне выхода (например, из-за устройства водоподогрева)	Заменить вентильную вставку Проверить работу обратного клапана, предохранительного блока и т.п.

12. Запчасти

12.1.D06F

№	Обозначение	Номин. диаметр	№ артукула
1	Пружинный колпачок со шкалой настройки	1/2" + 3/4"	0901515
		1" + 11/4"	0901516
		11/2" + 2"	0901518
2	Вентильная вставка в сборе (без фильтра)	1/2" + 3/4"	D06FA-1/2
		1" + 11/4"	D06FA-1B
		11/2" + 2"	D06FA-11/2
3	Комплект уплотнительных колец (10 шт.)	1/2"	0901443
		3/4"	0901444
		1"	0901445
		11/4"	0901446
		11/2"	0901447
		2"	0901448
4	Заглушка с уплотнительным кольцом R1/4" (5 шт.)		S06K-1/4
5	Запасная сетка фильтра	1/2" + 3/4"	ES06F-1/2A
		1" + 11/4"	ES06F-1B
		11/2" + 2"	ES06F-11/2A
6	Комплект уплотнительных колец (10 шт.)	1/2" + 3/4"	0901246
		1" + 11/4"	0901499
		11/2" + 2"	0901248
7	Прозрачная фильтр-чашка с уплотнительным кольцом	1/2" + 3/4"	SK06T-1/2
		1" + 11/4"	SK06T-1B
		11/2" + 2"	SK06T-11/2
8	Латунная фильтр-чашка с уплотнительным кольцом	1/2" + 3/4"	SM06T-1/2
		1" + 11/4"	SM06T-1B
		11/2" + 2"	SM06T-11/2

12.2.D06F-LF

№	Обозначение	Номин. диаметр	№ артукула
1	Пружинный колпачок со шкалой настройки	1/2" + 3/4"	0901515
		1" + 11/4"	0901516
		11/2" + 2"	0901518
2	Вентильная вставка в сборе (без фильтра)	1/2" + 3/4"	D06FI-1/2
		1" + 11/4"	D06FI-1
		11/2" + 2"	D06FI-11/2
3	Комплект уплотнительных колец (10 шт.)	1/2"	0901443
		3/4"	0901444
		1"	0901445
		11/4"	0901446
		11/2"	0901447
		2"	0901448
4	Заглушка с уплотнительным кольцом R1/4" (5 шт.)		S06K-1/4
5	Запасная сетка фильтра	1/2" + 3/4"	ES06F-1/2A
		1" + 11/4"	ES06F-1B
		11/2" + 2"	ES06F-11/2A
6	Комплект уплотнительных колец (10 шт.)	1/2" + 3/4"	0901246
		1" + 11/4"	0901499
		11/2" + 2"	0901248
7	Прозрачная фильтр-чашка с уплотнительным кольцом	1/2" + 3/4"	SK06T-1/2
		1" + 11/4"	SK06T-1B
		11/2" + 2"	SK06T-11/2

12.3.D06FH

№	Обозначение	Номин. диаметр	№ артукула
1	Пружинный колпачок в сборе	1/2" + 3/4"	0901227
		1" + 11/4"	0901228
		11/2" + 2"	0901229
2	Вентильная вставка в сборе (без фильтра)	1/2" + 3/4"	D06FA-1/2
		1" + 11/4"	D06FA-1A
		11/2" + 2"	D06FA-11/2
3	Комплект уплотнительных колец (10 шт.)	1/2"	0901443
		3/4"	0901444
		1"	0901445
		11/4"	0901446
		11/2"	0901447
		2"	0901448
4	Заглушка с уплотнительным кольцом R1/4" (5 шт.)		S06K-1/4
5	Запасная сетка фильтра	1/2" + 3/4"	ES06F-1/2A
		1" + 11/4"	ES06F-1A
		11/2" + 2"	ES06F-11/2A
6	Комплект уплотнительных колец (10 шт.)	1/2" + 3/4"	0901246
		1" + 11/4"	0901247
		11/2" + 2"	0901248
7	Латунная фильтр-чашка с уплотнительным кольцом	1/2" + 3/4"	SM06T-1/2
		1" + 11/4"	SM06T-1A
		11/2" + 2"	SM06T-11/2

12.4.D06FN

№	Обозначение	Номин. диаметр	№ артукула
1	Пружинный колпачок в сборе	1/2" + 3/4"	0900153
		1" + 11/4"	0900154
		11/2" + 2"	0900155
2	Вентильная вставка в сборе (без фильтра)	1/2" + 3/4"	D06FNA-1/2
		1" + 11/4"	D06FNA-1
		11/2" + 2"	D06FNA-11/2
3	Комплект уплотнительных колец (10 шт.)	1/2"	0901443
		3/4"	0901444
		1"	0901445
		11/4"	0901446
		11/2"	0901447
		2"	0901448
4	Заглушка с уплотнительным кольцом R1/4" (5 шт.)		S06K-1/4
5	Запасная сетка фильтра	1/2" + 3/4"	ES06F-1/2A
		1" + 11/4"	ES06F-1A
		11/2" + 2"	ES06F-11/2A
6	Комплект уплотнительных колец (10 шт.)	1/2" + 3/4"	0901246
		1" + 11/4"	0901247
		11/2" + 2"	0901248
7	Латунная фильтр-чашка с уплотнительным кольцом	1/2" + 3/4"	SM06T-1/2
		1" + 11/4"	SM06T-1B
		11/2" + 2"	SM06T-11/2

12.5.D06FI

№	Обозначение	Номинальный диаметр	№ артикула
1	Пружинный колпачок со шкалой настройки	1/2" + 3/4"	0901515
		1" + 1 1/4"	0901516
		1 1/2" + 2"	0901518
2	Вентильная вставка в сборе (без фильтра)	1/2" + 3/4"	D06FI-1/2
		1" + 1 1/4"	D06FI-1
		1 1/2" + 2"	D06FI-11/2
3	Комплект уплотнительных колец (10 шт.)	1/2"	0901443
		3/4"	0901444
		1"	0901445
		1 1/4"	0901446
		1 1/2"	0901447
		2"	0901448
4	Заглушка с уплотнительным кольцом R1/4" (5 шт.)		S06K-1/4
5	Запасная сетка фильтра D06F, D06FI	1/2" + 3/4"	ES06F-1/2A
		1" + 1 1/4"	ES06F-1B
		1 1/2" + 2"	ES06F-11/2A
6	Комплект уплотнительных колец (10 шт.)	1/2" + 3/4"	0901246
		1" + 1 1/4"	0901499
		1 1/2" + 2"	0901248
7	Прозрачная фильтр-чашка с уплотнительным кольцом	1/2" + 3/4"	SK06T-1/2
		1" + 1 1/4"	SK06T-1B
		1 1/2" + 2"	SK06T-11/2
8	Фильтр-чашка из нержавеющей стали с уплотнительным кольцом	1/2" + 3/4"	SI06T-1/2
		1" + 1 1/4"	SI06T-1
		1 1/2" + 2"	SI06T-11/2

13. Принадлежности

FN09S	HABEDO ® Фильтр для дооборудования Мелкосетчатый фильтр с обратной промывкой для последующего переоборудования редуктора давления в комбинированный фильтр
M07M	Манометр Корпус Ø 63 мм, соединительная цапфа сзади G1/4" Диапазон: 0-4 бар, 0-10 бар, 0-16 бар, 0-25 бар При заказе указать верхний предел диапазона  Уплотнение, используемое при установке манометра, должно иметь допуск для питьевой воды
ZR06K	Двусторонний накидной ключ Для отсоединения пружинного колпачка и фильтр-чашки
RV277	Входной обратный клапан Имеется для подсоединительных размеров R1/2" - 2"
RV260-LFA	Обратный клапан бессвинцовый Имеется для подсоединительных размеров R1/2" - 2"
VST06-A	Подсоединительный комплект С резьбовым наконечником
VST06-B	Подсоединительный комплект С паяным наконечником
VST06I-A	Подсоединительный комплект С резьбовым наконечником из нержавеющей стали
VST06-LFA	Подсоединительный комплект Бессвинцовый С резьбовым наконечником

1. Wskazówki bezpieczeństwa

- Przestrzegać wskazówek zawartych w instrukcji montażu.
- Urządzenie należy używać
 - zgodnie z przeznaczeniem
 - w sprawnym stanie technicznym
 - ze znajomością zasad bezpieczeństwa i świadomością zagrożeń.
- Urządzenie przeznaczone jest wyłącznie do użytku w zakresie opisanym w niniejszej instrukcji montażu. Zastosowanie urządzenia do innych celów uważane będzie za niezgodne z przeznaczeniem.
- Montaż, uruchomienie, konserwacja i regulacja mogą być wykonywane wyłącznie przez upoważnionych i wykwalifikowanych pracowników.
- Należy bezzwłocznie zlecić usunięcie usterek, które mogą mieć ujemny wpływ na bezpieczeństwo.

2. Opis działania

Sprężynowy reduktor ciśnienia pracuje na zasadzie porównywania sił. Siła membrany przeciwdziała sile sprężyny zaworu regulacyjnego. Jeśli na skutek poboru spadnie ciśnienie wylotowe (wrtórne) i przez to zmniejszy się siła membrany, wówczas zawór zostanie otwarty większą siłą sprężyny. Ciśnienie wylotowe znów będzie wzrastać do momentu, aż osiągnięty zostanie stan równowagi między siłą membrany a siłą sprężyny. Ciśnienie wlotowe (wstępne) nie ma żadnego wpływu na zawór regulacyjny w reduktorze ciśnienia. Wahań ciśnienia po stronie wlotowej nie mają wpływu na ciśnienie wrtórne (kompensacja ciśnienia wstępnego).

3. Zastosowanie

Czynnik	Woda
Ciśnienie wstępne	maks. 16 bar w przypadku przezroczystej misy filtra maks. 25 bar w przypadku mosiężnej misy filtra maks. 25 bar w przypadku misy filtra ze stali szlachetnej

Ciśnienie wrtórne	
• D06F	1,5-6,0 bar (ustawienie wstępne: 3 bar)
• D06F-LF	1,5-6,0 bar (ustawienie wstępne: 3 bar)
• D06FH	1,5-12,0 bar (ustawienie wstępne: 5 bar)
• D06FN	0,5-2,0 bar (ustawienie wstępne: 1,5 bar)
• D06FI	1,5-6,0 bar (ustawienie wstępne: 3 bar)

 **Ostrożnie!** W obszarach, w których występuje promieniowanie ultrafioletowe lub opary rozpuszczalników, należy użyć mosiężnej misy filtra SM06T lub misy filtra ze stali szlachetnej SI06T!

4. Dane techniczne

Położenie montażowe	Możliwe jest poziome i pionowe położenie montażowe
Temperatura robocza	maks. 40°C w przypadku przezroczystej misy filtra maks. 70°C w przypadku mosiężnej misy filtra (maks. ciśnienie robocze 10 bar) maks. 70°C w przypadku misy filtra ze stali szlachetnej (maks. ciśnienie robocze 10 bar)
Minimalny spadek ciśnienia	
• D06F	1,0 bar
• D06F-LF	1,0 bar
• D06FH	1,0 bar
• D06FN	0,5 bar
• D06FI	1,0 bar
Wielkości przyłączeniowe	1/2" - 2"

5. Zakres dostawy

W skład reduktora ciśnienia wchodzi:

- obudowa z obustronnym przyłączem na manometr G 1/4"
- złącza gwintowane (warianty A i B)
- zatyczki z uszczelkami
- wkład zaworu łącznie z membraną i gniazdem zaworu
- sito gęste z oczkami wielkości 0,16 m
- pokrywa sprężynowa z dźwigni nastawczą i wskaźnikiem ustawienia
- misa filtra
- sprężyna stabilizująca wartość zadaną
- dysza Venturi
 - D06F, D06F-LF, D06FH, D06FI - 1/4" + 2"
 - D06FN - 2"
- bez manometru (patrz wyposażenie dodatkowe)

6. Warianty

D06F-... A =	Tuleja z gwintem zewnętrznym po stronie wlotowej i wylotowej Przezroczysta misa filtra do 40°C
D06F-... B =	Tuleja z gwintem zewnętrznym po stronie wlotowej i wylotowej Mosiężna misa filtra do 70°C (maks. ciśnienie robocze 10 bar)
D06F-... E =	Gwint zewnętrzny po stronie wlotowej i wylotowej Przezroczysta misa filtra do 40°C
D06F-LF... A =	Wersja bezołowiowa Tuleja z gwintem zewnętrznym po stronie wlotowej i wylotowej Przezroczysta misa filtra do 40°C
D06FH-... B =	Tuleja z gwintem zewnętrznym po stronie wlotowej i wylotowej Mosiężna misa filtra do 70°C (maks. ciśnienie robocze 10 bar)

D06FN... B =	Tuleja z gwintem zewnętrznym po stronie wlotowej i wylotowej Mosiężna misa filtra do 70°C (maks. ciśnienie robocze 10 bar)
D06FI... A =	Tuleja z gwintem zewnętrznym po stronie wlotowej i wylotowej Przezroczysta misa filtra do 40°C
D06FI... B =	Wersja ze stali szlachetnej Tuleja z gwintem zewnętrznym po stronie wlotowej i wylotowej Misa filtra ze stali szlachetnej do 70°C (maks. ciśnienie robocze 10 bar)
D06FI... E =	Wersja ze stali szlachetnej Gwint zewnętrzny po stronie wlotowej i wylotowej Przezroczysta misa filtra do 40°C

7. Montaż

7.1. Wskazówki montażowe

- Możliwe jest poziome i pionowe położenie montażowe
- Zamontować zawory odcinające
- Jeśli po stronie wylotowej znajdują się części, które przy niedostatecznym zamknięciu reduktora ciśnienia przeciążone są niedopuszczalnie wysokim ciśnieniem, to zgodnie z normą DIN EN 806-2 oraz normą DIN 1988-200 należy zamontować zawór bezpieczeństwa. W tym przypadku należy ustawić ciśnienie wylotowe w reduktorze przynajmniej 20% poniżej ciśnienia zadziałania zaworu bezpieczeństwa.
- Miejsce montażu musi być zabezpieczone przed mrozem i łatwo dostępne
 - Manometr musi być dobrze widoczny
 - Stopień zanieczyszczenia na przezroczystej misie filtra musi być dobrze widoczny
 - Miejsce montażu musi zapewniać łatwą konserwację i czyszczenie
- W przypadku domowych instalacji wodnych, które wymagają wysokiego stopnia ochrony przed zanieczyszczeniem, należy zamontować filtr dokładny przed reduktorem ciśnienia
- Za reduktorem ciśnienia należy zapewnić odcinek stabilizacji 5xDN (wg EN806-2)

7.2. Instrukcja montażu

1. Gruntownie przepłukać przewód rurowy
2. Wsadzić dyszę Venturi (tylko 1 1/4" / 2")
3. Zamontować reduktor ciśnienia
 - Zaobserwować kierunek przepływu
 - Nie mogą występować naprężenia i zagięcia
4. Wkręcić ręcznie zatyczkę

8. Uruchomienie

8.1. Ustawienie ciśnienia wtórnego

-  Ustawić ciśnienie wylotowe co najmniej 1 bar poniżej ciśnienia wlotowego.

8.1.1. D06F/D06F-LF, D06FN, D06FI

1. Zamknąć zawór odcinający po stronie wlotowej
2. Całkowicie zredukować ciśnienie po stronie wylotowej (np. kurkiem)
3. Zamknąć zawór odcinający po stronie wylotowej
4. Poluzować wkręt z rowkiem
 - Nie wykręcać wkrętu z rowkiem
5. Poluzować sprężynę naciskową
 - Przekręcić dźwignię nastawczą w lewo (-) do oporu
6. Powoli otworzyć zawór odcinający po stronie wlotowej
7. Przekręcić dźwignię nastawczą do momentu, aż wskaźnik ustawienia wskaże żadaną wartość
8. Ponownie dokręcić wkręt z rowkiem
9. Powoli otworzyć zawór odcinający po stronie wylotowej

8.1.2. D06FH

1. Zamknąć zawór odcinający po stronie wlotowej
2. Całkowicie zredukować ciśnienie po stronie wylotowej (np. kurkiem)
3. Zamknąć zawór odcinający po stronie wylotowej
4. Poluzować wkręt z rowkiem i całkowicie wykręcić
5. Zdjąć czerwony uchwyt
6. Poluzować sprężynę naciskową
 - Przekręcić dźwignię nastawczą w lewo (-) do oporu
7. Powoli otworzyć zawór odcinający po stronie wlotowej
8. Przekręcić dźwignię nastawczą do momentu, aż wskaźnik ustawienia wskaże żadaną wartość
9. Nasadzić czerwony uchwyt
10. Ponownie dokręcić wkręt z rowkiem
11. Powoli otworzyć zawór odcinający po stronie wylotowej

9. Utrzymywanie w dobrym stanie

-  Zaleca się zawarcie umowy serwisowej z przedsiębiorstwem instalacyjnym

Zgodnie z normą DIN EN 806-5 należy podjąć następujące działania:

9.1. Przegląd techniczny

9.1.1. Reduktor ciśnienia

Interwał: raz do roku



1. Zamknąć zawór odcinający po stronie wylotowej
2. Sprawdzić ciśnienie wtórne na ciśnieniomierzu przy zerowym przepływie.
 - Powolny wzrost ciśnienia wskazuje na ewentualne zanieczyszczenie lub uszkodzenie zaworu. W tym przypadku należy wykonać naprawę lub czyszczenie.
3. Powoli otworzyć zawór odcinający po stronie wylotowej

9.2. Naprawa

9.2.1. Reduktor ciśnienia

-  Reduktory ciśnienia muszą być sprawdzane i serwisowane przynajmniej raz do roku zgodnie z normą DIN EN806-5 oraz VDI 3810-2.

Wkłady sit muszą być wymieniane co pół roku.

Czynności serwisowe muszą zostać wykonane przez przedsiębiorstwo instalacyjne.

9.2.1.1. D06F, D06F-LF, D06FN, D06FI

1. Zamknąć zawór odcinający po stronie wlotowej
2. Całkowicie zredukować ciśnienie po stronie wylotowej (np. kurkiem)
3. Zamknąć zawór odcinający po stronie wylotowej
4. Poluzować wkręt z rowkiem
 - Nie wykręcać wkrętu z rowkiem
-  **Ostrożnie!** W pokrywie sprężynowej znajduje się sprężyna naciskowa. Sprężyna naciskowa może wyskoczyć i spowodować obrażenia.
 - Sprawdzić, czy sprężyna naciskowa nie jest naprężona!
5. Poluzować sprężynę naciskową
 - Przekręcić dźwignię nastawczą w lewo (-) do oporu
6. Odkręcić pokrywę sprężynową
 - Użyć podwójnego klucza oczkowego ZR06K
7. Wyjąć pierścieni ślizgowy
8. Wyciągnąć wkład zaworu szczypcami
9. Odkręcić misę filtra
 - Użyć podwójnego klucza oczkowego ZR06K
10. Wyjąć pierścieni rowkowany
11. Sprawdzić stan podkładki uszczelniającej, brzegu dyszy i pierścienia rowkowanego, w razie potrzeby wymienić cały wkład zaworu
12. Wyjąć sito, w razie potrzeby wyczyścić i ponownie wsadzić
13. Założyć O-ring na misę filtra
14. Montaż odbywa się w odwrotnej kolejności
 - Wcisnąć membranę palcem i włożyć pierścieni ślizgowy
 - Wkręcić ręcznie misę filtra (maks. 18 Nm)
15. Wkręcić pokrywę sprężynową podwójnym kluczem oczkowym
16. Ustawić ciśnienie wtórne i wyregulować wskaźnik ustawienia

9.2.1.2. D06FH

1. Zamknąć zawór odcinający po stronie wlotowej
2. Całkowicie zredukować ciśnienie po stronie wylotowej (np. kurkiem)
3. Zamknąć zawór odcinający po stronie wylotowej
4. Poluzować wkręt z rowkiem i całkowicie wykręcić
5. Zdjąć czerwony uchwyty
6. Dalej od punktu 5 do 16, rozdział 9.2.1.1

9.3. Regulacja wskaźnika ustawienia

Demontaż dźwigni nastawczej powoduje rozregulowanie wskaźnika. Ponowna regulacja jest możliwa za pomocą manometru.

1. Zamknąć zawór odcinający po stronie wlotowej
2. Całkowicie zredukować ciśnienie po stronie wylotowej (np. kurkiem)
3. Zamknąć zawór odcinający po stronie wylotowej
4. Zamontować manometr

5. Poluzować wkręt z rowkiem
 - Nie wykręcać wkrętu z rowkiem
6. Powoli otworzyć zawór odcinający po stronie wlotowej
7. Ustawić żądane ciśnienie wtórne (np. 4 bar)
8. Ustawić wartość wskaźnika (np. 4) zgodnie z kreską na środku okna
9. Ponownie dokręcić wkręt z rowkiem
10. Powoli otworzyć zawór odcinający po stronie wylotowej

9.4. Czyszczenie

-  **Ostrożnie!** Do czyszczenia części z tworzywa sztucznego z zewnątrz nie należy używać rozpuszczalników ani środków czyszczących zawierających alkohol, ponieważ mogą one doprowadzić do ich uszkodzenia, a w konsekwencji do zalania!

W razie potrzeby misa filtra może zostać wyczyszczona lub zdezynfekowana.

 Wykonuje przedsiębiorstwo instalacyjne lub użytkownik.

 Środki czyszczące nie mogą dostać się do środowiska ani kanalizacji!

1. Zamknąć zawór odcinający po stronie wlotowej
2. Całkowicie zredukować ciśnienie po stronie wylotowej (np. kurkiem)
3. Zamknąć zawór odcinający po stronie wylotowej
4. Odkręcić misę filtra
 - Użyć podwójnego klucza oczkowego ZR06K
5. Wyjąć sito, w razie potrzeby wyczyścić i ponownie wsadzić
6. Założyć O-ring na misę filtra
7. Wkręcić ręcznie misę filtra (maks. 18 Nm)
8. Powoli otworzyć zawór odcinający po stronie wlotowej
9. Powoli otworzyć zawór odcinający po stronie wylotowej

10. Utylizacja

 Przestrzegać lokalnych przepisów dotyczących prawidłowego recyklingu lub utylizacji odpadów!

10.1.D06F

- Korpus wykonany z mosiądzu odpornego na odcynkowanie
- Złącza gwintowane z mosiądzu
- Wkład zaworu z wysokiej jakości tworzywa sztucznego
- Sito gęste ze stali nierdzewnej
- Pokrywa sprężynowa z dźwignią nastawczą i wskaźnikiem ustawienia z wysokiej jakości tworzywa sztucznego
- Misa filtra z przezroczystego tworzywa sztucznego lub mosiądzu
- Sprężyna stabilizująca wartość zadaną ze stali sprężynowej
- Membrana z NBR, wzmocniona tkaniną
- Uszczelki z NBR i EPDM

10.2.D06F-LF

- Obudowa z mosiądzu bezołowiowego
- Złącza gwintowane z mosiądzu bezołowiowego
- Wkład zaworu z wysokiej jakości tworzywa sztucznego
- Sito gęste ze stali nierdzewnej
- Pokrywa sprężynowa z dźwignią nastawczą i wskaźnikiem ustawienia z wysokiej jakości tworzywa sztucznego
- Misa filtra z przezroczystego tworzywa sztucznego
- Sprężyna stabilizująca wartość zadaną ze stali sprężynowej
- Membrana z NBR, wzmocniona tkaniną
- Uszczelki z NBR i EPDM

10.3.D06FH

- Korpus wykonany z mosiądzu odpornego na odcynkowanie
- Złącza gwintowane z mosiądzu
- Wkład zaworu z wysokiej jakości tworzywa sztucznego
- Sito gęste ze stali nierdzewnej
- Pokrywa sprężynowa z dźwignią nastawczą z wysokiej jakości tworzywa sztucznego
- Misa filtra z mosiądzu
- Sprężyna stabilizująca wartość zadaną ze stali sprężynowej
- Membrana z NBR, wzmocniona tkaniną
- Uszczelki z NBR i EPDM

10.4.D06FN

- Korpus wykonany z mosiądzu odpornego na odcynkowanie
- Pierścień pośredni z mosiądzu
- Złącza gwintowane z mosiądzu
- Wkład zaworu z wysokiej jakości tworzywa sztucznego
- Sito gęste ze stali nierdzewnej
- Pokrywa sprężynowa z dźwignią nastawczą z wysokiej jakości tworzywa sztucznego
- Misa filtra z mosiądzu
- Sprężyna stabilizująca wartość zadaną ze stali sprężynowej
- Membrana z NBR, wzmocniona tkaniną
- Uszczelki z NBR i EPDM

10.5.D06FI

- Obudowa ze stali szlachetnej
- Złącza gwintowane ze stali szlachetnej
- Wkład zaworu z wysokiej jakości tworzywa sztucznego
- Sito gęste ze stali nierdzewnej
- Pokrywa sprężynowa z dźwignią nastawczą i wskaźnikiem ustawienia z wysokiej jakości tworzywa sztucznego
- Misa filtra z przezroczystego tworzywa sztucznego lub stali szlachetnej
- Sprężyna stabilizująca wartość zadaną ze stali sprężynowej
- Membrana z NBR, wzmocniona tkaniną
- Uszczelki z NBR i EPDM

11. Zakłócenia/wyszukiwanie usterek

Usterka	Przyczyna	Sposób usunięcia
Odgłosy uderzeń	Reduktor ciśnienia ma za duże wymiary	Zadzwoń do technicznej obsługi klienta
Wypływ wody spod pokrywy sprężyny	Uszkodzona membrana wkładu zaworu	Wymienić wkład zaworu
Brak lub za niskie ciśnienie wody	Zawory odcinające zamontowane przed lub za reduktorem nie są całkiem otwarte	Otworzyć całkiem zawory odcinające
	W reduktorze ciśnienia nie jest ustawione żądane ciśnienie wtórne	Ustawić ciśnienie wtórne
	Zanieczyszczony wkład sita w reduktorze ciśnienia	Wymienić wkład sita
	Reduktor ciśnienia nie jest zamontowany w kierunku przepływu	Zamontować reduktor ciśnienia w kierunku przepływu (patrz strzałka na obudowie)
Ustawione ciśnienie wtórne nie jest stabilne	Zanieczyszczony lub zużyty wkład sita w reduktorze ciśnienia	Wymienić wkład sita
	Zanieczyszczona lub uszkodzona dysza lub podkładka uszczelniająca we wkładzie zaworu	Wymienić wkład zaworu
	Wzrost ciśnienia po stronie ciśnienia wtórnego (np. przez ogrzewacz wody)	Sprawdzić działanie zaworu zwrotnego, zespołów zabezpieczających itd.

12. Części serwisowe

12.1.D06F

Nr. Nazwa	Szerokość nominalna	Nr artykułu
1 Pokrywa sprężynowa ze wskaźnikiem ustawienia	1/2" + 3/4"	0901515
	1" + 1 1/4"	0901516
	1 1/2" + 2"	0901518
2 Kompletny wkład zaworu (bez sita)	1/2" + 3/4"	D06FA-1/2
	1" + 1 1/4"	D06FA-1B
	1 1/2" + 2"	D06FA-11/2
3 Zestaw pierścieni uszczelniających (10 sztuk)	1/2"	0901443
	3/4"	0901444
	1"	0901445
	1 1/4"	0901446
	1 1/2"	0901447
2"	0901448	
4 Zatyckza z O-ringiem R1/4" (5 sztuk)		S06K-1/4
5 Sito zapasowe	1/2" + 3/4"	ES06F-1/2A
	1" + 1 1/4"	ES06F-1B
	1 1/2" + 2"	ES06F-11/2A
6 Zestaw pierścieni O-ring (10 sztuk)	1/2" + 3/4"	0901246
	1" + 1 1/4"	0901499
	1 1/2" + 2"	0901248
7 Przechroczysta misa filtra z O-ringiem	1/2" + 3/4"	SK06T-1/2
	1" + 1 1/4"	SK06T-1B
	1 1/2" + 2"	SK06T-11/2
8 Mosiężna misa filtra z O-ringiem	1/2" + 3/4"	SM06T-1/2
	1" + 1 1/4"	SM06T-1B
	1 1/2" + 2"	SM06T-11/2

12.2.D06F-LF

Nr. Nazwa	Szerokość nominalna	Nr artykułu
1 Pokrywa sprężynowa ze wskaźnikiem ustawienia	1/2" + 3/4"	0901515
	1" + 1 1/4"	0901516
	1 1/2" + 2"	0901518
2 Kompletny wkład zaworu (bez sita)	1/2" + 3/4"	D06FL-1/2
	1" + 1 1/4"	D06FL-1
	1 1/2" + 2"	D06FL-11/2
3 Zestaw pierścieni uszczelniających (10 sztuk)	1/2"	0901443
	3/4"	0901444
	1"	0901445
	1 1/4"	0901446
	1 1/2"	0901447
2"	0901448	
4 Zatyckza z O-ringiem R1/4" (5 sztuk)		S06K-1/4
5 Sito zapasowe	1/2" + 3/4"	ES06F-1/2A
	1" + 1 1/4"	ES06F-1B
	1 1/2" + 2"	ES06F-11/2A
6 Zestaw pierścieni O-ring (10 sztuk)	1/2" + 3/4"	0901246
	1" + 1 1/4"	0901499
	1 1/2" + 2"	0901248
7 Przechroczysta misa filtra z O-ringiem	1/2" + 3/4"	SK06T-1/2
	1" + 1 1/4"	SK06T-1B
	1 1/2" + 2"	SK06T-11/2

12.3.D06FH

Nr. Nazwa	Szerokość nominalna	Nr artykułu
1 Pokrywa sprężynowa (komplet)	1/2" + 3/4"	0901227
	1" + 1 1/4"	0901228
	1 1/2" + 2"	0901229
2 Kompletny wkład zaworu (bez sita)	1/2" + 3/4"	D06FA-1/2
	1" + 1 1/4"	D06FA-1A
	1 1/2" + 2"	D06FA-11/2
3 Zestaw pierścieni uszczelniających (10 sztuk)	1/2"	0901443
	3/4"	0901444
	1"	0901445
	1 1/4"	0901446
	1 1/2"	0901447
2"	0901448	
4 Zatyckza z O-ringiem R1/4" (5 sztuk)		S06K-1/4
5 Sito zapasowe	1/2" + 3/4"	ES06F-1/2A
	1" + 1 1/4"	ES06F-1A
	1 1/2" + 2"	ES06F-11/2A
6 Zestaw pierścieni O-ring (10 sztuk)	1/2" + 3/4"	0901246
	1" + 1 1/4"	0901247
	1 1/2" + 2"	0901248
7 Mosiężna misa filtra z O-ringiem	1/2" + 3/4"	SM06T-1/2
	1" + 1 1/4"	SM06T-1A
	1 1/2" + 2"	SM06T-11/2

12.4.D06FN

Nr. Nazwa	Szerokość nominalna	Nr artykułu
1 Pokrywa sprężynowa (komplet)	1/2" + 3/4"	0900153
	1" + 1 1/4"	0900154
	1 1/2" + 2"	0900155
2 Kompletny wkład zaworu (bez sita)	1/2" + 3/4"	D06FNA-1/2
	1" + 1 1/4"	D06FNA-1
	1 1/2" + 2"	D06FNA-11/2
3 Zestaw pierścieni uszczelniających (10 sztuk)	1/2"	0901443
	3/4"	0901444
	1"	0901445
	1 1/4"	0901446
	1 1/2"	0901447
2"	0901448	
4 Zatyckza z O-ringiem R1/4" (5 sztuk)		S06K-1/4
5 Sito zapasowe	1/2" + 3/4"	ES06F-1/2A
	1" + 1 1/4"	ES06F-1A
	1 1/2" + 2"	ES06F-11/2A
6 Zestaw pierścieni O-ring (10 sztuk)	1/2" + 3/4"	0901246
	1" + 1 1/4"	0901247
	1 1/2" + 2"	0901248
7 Mosiężna misa filtra z O-ringiem	1/2" + 3/4"	SM06T-1/2
	1" + 1 1/4"	SM06T-1B
	1 1/2" + 2"	SM06T-11/2

12.5.D06FI

Nr. Nazwa	Szerokość nominalna	Nr artykułu
1 Pokrywa sprężynowa ze wskaźnikiem ustawienia	1/2" + 3/4"	0901515
	1" + 1 1/4"	0901516
	1 1/2" + 2"	0901518
2 Kompletny wkład zaworu (bez sita)	1/2" + 3/4"	D06FI-1/2
	1" + 1 1/4"	D06FI-1
	1 1/2" + 2"	D06FI-1 1/2
3 Zestaw pierścieni uszczelniających (10 sztuk)	1/2"	0901443
	3/4"	0901444
	1"	0901445
	1 1/4"	0901446
	1 1/2"	0901447
2"	0901448	
4 Zatyczka z O-ringiem R1/4" (5 sztuk)		S06K-1/4
5 Sito zapasowe D06F, D06FI	1/2" + 3/4"	ES06F-1/2A
	1" + 1 1/4"	ES06F-1B
	1 1/2" + 2"	ES06F-1 1/2A
6 Zestaw pierścieni O-ring (10 sztuk)	1/2" + 3/4"	0901246
	1" + 1 1/4"	0901499
	1 1/2" + 2"	0901248
7 Przezroczysta misa filtra z O-ringiem	1/2" + 3/4"	SK06T-1/2
	1" + 1 1/4"	SK06T-1B
	1 1/2" + 2"	SK06T-1 1/2
8 Misa filtra ze stali szlachetnej z O-ringiem	1/2" + 3/4"	SI06T-1/2
	1" + 1 1/4"	SI06T-1
	1 1/2" + 2"	SI06T-1 1/2

13. Wyposażenie dodatkowe

FN09S	Filtr doposażeniowy HABEDO® Filtr dokładny z płukaniem wstecznym, umożliwiający późniejszą przebudowę reduktora ciśnienia w celu podłączenia innych filtrów
M07M	Manometr Obudowa∅ 63 mm, czop przyłączeniowy z tyłu G1/4" Podział: 0-4 bar, 0-10 bar, 0-16 bar, 0-25 bar Przy zamówieniach prosimy podać wartość końcową podziału  Stosowana w przypadku manometru uszczelka musi być dopuszczona do użytku w instalacjach wody pitnej
ZR06K	Podwójny klucz oczkowy Do odkręcania pokrywy sprężynowej i misy filtra
RV277	Wstępny zawór zwrotny Dostępny w wielkościach przyłączeniowych R1/2" - 2"
RV260-LFA	Zawór zwrotny, bezołowiowy Dostępny w wielkościach przyłączeniowych R1/2" - 2"
VST06-A	Zestaw przyłączeniowy Z tuleją gwintowaną
VST06-B	Zestaw przyłączeniowy Z tuleją lutowaną
VST06I-A	Zestaw przyłączeniowy Z tuleją gwintowaną ze stali szlachetnej
VST06-LFA	Zestaw przyłączeniowy bezołowiowy Z tuleją gwintowaną

1. Avisos de segurança

1. Observar as instruções de montagem.
2. Utilizar o equipamento
 - de acordo com o uso previsto
 - em estado técnico impecável
 - de forma consciente em relação à segurança e perigos.
3. Observe que o equipamento se destina exclusivamente à área de utilização indicada nestas instruções de montagem. Qualquer utilização divergente ou para além do especificado é considerada uso não-previsto.
4. Observe que todos os trabalhos de montagem, colocação em funcionamento, manutenção e ajustes apenas podem ser executados por pessoal técnico qualificado e autorizado.
5. Devem ser eliminadas imediatamente as avarias que possam prejudicar a segurança.

2. Descrição do funcionamento

Redutores de pressão com ação de mola operam segundo o sistema de comparação de força. A força da membrana é compensada pela força da mola da válvula reguladora. Se a pressão de saída (pressão posterior) diminuir, e com ela, a força da membrana, a força da mola - agora maior - abre a válvula. A pressão de saída aumenta, até alcançar novamente um estado de equilíbrio entre a força da membrana e da mola.

A pressão de entrada (pressão anterior) não influencia a válvula reguladora no redutor de pressão. Oscilações de pressão do lado de entrada não influenciam a pressão posterior (compensação da pressão anterior).

3. Utilização

Meio	Água
Pressão anterior	máx. 16 bar com copo de crivo transparente máx. 25 bar com copo de crivo de latão máx. 25 bar com copo de crivo de aço inox

Pressão posterior	
• D06F	1.5-6.0 bar (pré-ajustado a 3 bar)
• D06F-LF	1.5-6.0 bar (pré-ajustado a 3 bar)
• D06FH	1.5-12.0 bar (pré-ajustado a 5 bar)
• D06FN	0.5-2.0 bar (pré-ajustado a 1.5 bar)
• D06FI	1.5-6.0 bar (pré-ajustado a 3 bar)

- ⚠ Cuidado!**
Em áreas com irradiação UV e vapores de solventes, devem ser usados o copo de crivo de latão SM06T ou o copo de crivo de aço inox SI06T!

4. Dados técnicos

Posição de montagem	Montagem horizontal e vertical são possíveis
Temperatura de funcionamento	máx. 40°C com copo de crivo transparente máx. 70°C com copo de crivo de latão (pressão de funcionamento máx. 10 bar) máx. 70°C com copo de crivo de aço inox (pressão de funcionamento máx. 10 bar)
Queda de pressão mínima	
• D06F	1.0 bar
• D06F-LF	1.0 bar
• D06FH	1.0 bar
• D06FN	0.5 bar
• D06FI	1.0 bar
Tamanhos de conexão	1/2" - 2"

5. Volume de fornecimento

O redutor de pressão consiste em:

- Carcaça com conexão de manómetro G dos dois lados 1/4"
- Aparafusamentos (Variantes A & B)
- Tampões de fecho com vedações
- Inserto de válvula inclusive membrana e assento de válvula
- Crivo fino com largura da malha de 0.16 mm
- Tampa de mola com manopla de regulação e indicador de ajuste
- Copo de crivo
- Mola de valor nominal
- Bocal Venturi
 - D06F, D06F-LF, D06FH, D06FI - 11/4" + 2"
 - D06FN - 2"
- Sem manómetro (veja acessórios)

6. Variantes

D06F-... A =	Manga de rosca externa do lado de entrada e saída Copo de crivo transparente até 40 °C
D06F-... B =	Manga de rosca externa do lado de entrada e saída Copo de crivo de latão até 70 °C (pressão de funcionamento máx. 10 bar)
D06F-... E =	Rosca externa do lado de entrada e saída Copo de crivo transparente até 40 °C
D06F-LF... A =	Versão sem chumbo Manga de rosca externa do lado de entrada e saída Copo de crivo transparente até 40 °C
D06FH-... B =	Manga de rosca externa do lado de entrada e saída Copo de crivo de latão até 70 °C (pressão de funcionamento máx. 10 bar)

D06FN... B =	Manga de rosca externa do lado de entrada e saída Copo de crivo de latão até 70 °C (pressão de funcionamento máx. 10 bar)
D06FI... A =	Manga de rosca externa do lado de entrada e saída Copo de crivo transparente até 40 °C
D06FI... B =	Versão em aço inox Manga de rosca externa do lado de entrada e saída Copo de crivo de aço inox até 70 °C (pressão de funcionamento máx. 10 bar)
D06FI... E =	Versão em aço inox Rosca externa do lado de entrada e saída Copo de crivo transparente até 40 °C

7. Montagem

7.1. Indicações para a montagem

- Montagem horizontal e vertical são possíveis
- Prever válvulas de bloqueio
- Sedo lado de saída houver componentes da instalação que possam sofrer sobrecarga por pressão inadmissivelmente elevada se o redutor de pressão não fechar com perfeição, deve ser montada uma válvula de segurança conforme DIN EN 806-2 em combinação com DIN 1988-200. A pressão de saída do redutor de pressão nesses casos deve ser ajustada no mínimo 20% abaixo da pressão de acionamento da válvula de segurança.
- O local de montagem deve ser protegido contra congelamento e proporcionar acesso fácil
 - Manômetro com boa visibilidade
 - Grau de impurezas facilmente observável ao usar o copo de crivo transparente
 - Facilita manutenção e limpeza
- No caso de instalações de água residencial que exigem um alto grau de proteção contra contaminação, deve ser instalado um filtro fino antes do redutor de pressão
- Prever um trajeto de 5xDN atrás do redutor de pressão para eliminar turbulência (conforme EN806-2)

7.2. Instruções de montagem

1. Lavar bem a tubulação
2. Inserir o bocal Venturi (apenas montar 1 1/4" / 2")
3. redutor de pressão)
 - Observar a direção de fluxo
 - Montar livre de tensão ou momentos de torção
4. Aparafusar os tampões de fecho manualmente

8. Colocação em funcionamento

8.1. Ajustar a pressão posterior

-  Ajustar a pressão de saída no mín. 1 bar abaixo da pressão de entrada.

8.1.1. D06F/D06F-LF, D06FN, D06FI

1. Fechar a guarnição de bloqueio do lado de entrada
2. Aliviar a pressão do lado de saída (p.ex., mediante torneira de água)

3. Fechar a guarnição de bloqueio do lado de saída
4. Soltar o parafuso de fenda
 - Não desparafusar por completo o parafuso de fenda
5. Aliviar a mola de pressão
 - Girar a manopla de regulação no sentido contrário dos ponteiros do relógio (-) até o final
6. Abrir lentamente a guarnição de bloqueio do lado de entrada
7. Girar a manopla de regulação até a escala de ajuste mostrar o valor desejado
8. Apertar novamente o parafuso de fenda
9. Abrir lentamente a guarnição de bloqueio do lado de saída

8.1.2. D06FH

1. Fechar a guarnição de bloqueio do lado de entrada
2. Aliviar a pressão do lado de saída (p.ex., mediante torneira de água)
3. Fechar a guarnição de bloqueio do lado de saída
4. Soltar e desparafusar por completo o parafuso de fenda
5. Retirar a manopla vermelha
6. Aliviar a mola de pressão
 - Girar a manopla de regulação no sentido contrário dos ponteiros do relógio (-) até o final
7. Abrir lentamente a guarnição de bloqueio do lado de entrada
8. Girar a manopla de regulação até a escala de ajuste mostrar o valor desejado
9. Colocar a manopla vermelha
10. Apertar novamente o parafuso de fenda
11. Abrir lentamente a guarnição de bloqueio do lado de saída

9. Manutenção

-  Recomendamos fechar um contrato de manutenção com uma empresa instaladora

As seguintes medidas devem ser efetuadas conforme DIN EN 806-5:

9.1. Inspeção

9.1.1. Redutor de pressão

 Intervalo: Anualmente

1. Fechar a guarnição de bloqueio do lado de saída
2. Controlar a pressão posterior com um medidor de pressão com fluxo zero
 - Se a pressão aumentar lentamente, pode ser que a guarnição esteja suja ou com defeito. Executar, nesse caso, uma reparação e limpeza
3. Abrir lentamente a guarnição de bloqueio do lado de saída

9.2. Reparação

9.2.1. Redutor de pressão





Conforme DIN EN806-5 e VDI 3810-2, redutores de pressão devem ser submetidos a verificações e reparações anuais.

Os insertos de crivo devem ser substituídos em intervalo semestral.

As medidas de manutenção devem ser executadas por uma empresa instaladora.

9.2.1.1. D06F, D06F-LF, D06FN, D06FI

1. Fechar a guarnição de bloqueio do lado de entrada
2. Aliviar a pressão do lado de saída (p.ex., mediante torneira de água)
3. Fechar a guarnição de bloqueio do lado de saída
4. Soltar o parafuso de fenda
 - Não desparafusar por completo o parafuso de fenda Cuidado!
-  Na tampa de mola encontra-se uma mola de pressão. Se a mola de pressão saltar para fora, isso pode causar lesões.
 - Assegure-se de que a mola de pressão esteja com a pressão aliviada!
5. Aliviar a mola de pressão
 - Girar a manopla de regulação no sentido contrário dos ponteiros do relógio (-) até o final
6. Desparafusar a tampa de mola
 - Usar a chave anular dupla ZR06K
7. Retirar o anel deslizante
8. Puxar o inserto de válvula para fora com um alicate
9. Desparafusar o copo de crivo
 - Usar a chave anular dupla ZR06K
10. Retirar o anel ranhurado
11. Verificar o estado impecável do disco de vedação, da borda do bocal e do anel ranhurado, se necessário, substituir o inserto de válvula por inteiro
12. Retirar o crivo, limpar se necessário e inserir novamente
13. Colocar o anel de vedação sobre o copo de crivo
14. Efetuar a montagem em ordem inversa
 - Apertar a membrana com o dedo, depois inserir o anel deslizante
-  Aparafusar o copo de crivo manualmente (até no máx. 18Nm)
15. Aparafusar a tampa de mola com a chave anular dupla
16. Regular a pressão posterior e ajustar a escala de ajuste

9.2.1.2. D06FH

1. Fechar a guarnição de bloqueio do lado de entrada
2. Aliviar a pressão do lado de saída (p.ex., mediante torneira de água)
3. Fechar a guarnição de bloqueio do lado de saída
4. Soltar e desparafusar por completo o parafuso de fenda
5. Retirar a manopla vermelha
6. Continuar com item 5 a 16, capítulo 9.2.1.1

9.3. Ajustar a escala de ajuste

Ao desmontar a manopla de regulação, perde-se o ajuste. O novo ajuste é possível com ajuda de um manómetro.

1. Fechar a guarnição de bloqueio do lado de entrada
2. Aliviar a pressão do lado de saída (p.ex., mediante torneira de água)
3. Fechar a guarnição de bloqueio do lado de saída
4. Montar um manómetro
5. Soltar o parafuso de fenda
 - Não desparafusar por completo o parafuso de fenda
6. Abrir lentamente a guarnição de bloqueio do lado de entrada
7. Ajustar a pressão posterior desejada (p.ex., 4 bar)
8. Alinhar o valor de escala (p.ex., 4) com a marca no centro do visor
9. Apertar novamente o parafuso de fenda
10. Abrir lentamente a guarnição de bloqueio do lado de saída

9.4. Limpeza

Cuidado!



Não usar produtos de limpeza com solventes ou álcool para limpar as peças de plástico, pois isso pode causar danos aos componentes de plástico, subsequentemente podem ocorrer vazamentos de água!

Se necessário, o copo de crivo pode ser limpo e desinfetado. Execução por uma empresa instaladora ou pela



empresa operadora.



É proibido que agentes de limpeza sejam despejados no meio ambiente ou na rede de esgoto!

1. Fechar a guarnição de bloqueio do lado de entrada
2. Aliviar a pressão do lado de saída (p.ex., mediante torneira de água)
3. Fechar a guarnição de bloqueio do lado de saída
4. Desparafusar o copo de crivo
 - Usar a chave anular dupla ZR06K
5. Retirar o crivo, limpar se necessário e inserir novamente
6. Colocar o anel de vedação sobre o copo de crivo
7. Aparafusar o copo de crivo manualmente (até no máx. 18Nm)
8. Abrir lentamente a guarnição de bloqueio do lado de entrada
9. Abrir lentamente a guarnição de bloqueio do lado de saída

10. Descarte



Observar os regulamentos locais para o processamento e eliminação corretos de resíduos!

10.1.D06F

- Carcaça de latão resistente a dezincificação
- Aparafusamentos de latão
- Inserto de válvula de plástico de alta qualidade
- Crivo fino de aço inoxidável
- Tampa de mola com manopla de regulação e escala de ajuste de plástico de alta qualidade
- Copo de crivo de plástico transparente ou latão
- Mola de valor nominal de aço de mola
- Membrana de NBR, reforçada com tecido
- Vedações de NBR e EPDM

10.2.D06F-LF

- Carcaça de latão sem chumbo
- Aparafusamentos de latão sem chumbo
- Inserto de válvula de plástico de alta qualidade
- Crivo fino de aço inoxidável
- Tampa de mola com manopla de regulação e escala de ajuste de plástico de alta qualidade
- Copo de crivo de plástico transparente
- Mola de valor nominal de aço de mola
- Membrana de NBR, reforçada com tecido
- Vedações de NBR e EPDM

10.3.D06FH

- Carcaça de latão resistente a dezincificação
- Aparafusamentos de latão
- Inserto de válvula de plástico de alta qualidade
- Crivo fino de aço inoxidável
- Tampa de mola com manopla de regulação de plástico de alta qualidade

- Copo de crivo de latão
- Mola de valor nominal de aço de mola
- Membrana de NBR, reforçada com tecido
- Vedações de NBR e EPDM

10.4.D06FN

- Carcaça de latão resistente a dezincificação
- Anel intermediário de latão
- Aparafusamentos de latão
- Inserto de válvula de plástico de alta qualidade
- Crivo fino de aço inoxidável
- Tampa de mola com manopla de regulação de plástico de alta qualidade
- Copo de crivo de latão
- Mola de valor nominal de aço de mola
- Membrana de NBR, reforçada com tecido
- Vedações de NBR e EPDM

10.5.D06FI

- Carcaça de aço inox
- Aparafusamentos de aço inox
- Inserto de válvula de plástico de alta qualidade
- Crivo fino de aço inoxidável
- Tampa de mola com manopla de regulação e escala de ajuste de plástico de alta qualidade
- Copo de crivo de plástico transparente ou aço inox
- Mola de valor nominal de aço de mola
- Membrana de NBR, reforçada com tecido
- Vedações de NBR e EPDM

11. Avarias / Localização de falhas

Avaria	Causa	Eliminação
Ruídos de impactos	Redutor de pressão sobredimensionado	Contactar a assistência técnica de clientes
Saída de água da tampa de mola	Membrana do inserto de válvula defeituosa	Substituir o inserto de válvula
Sem pressão de água ou pressão insuficiente	Guarnições de bloqueio antes ou depois do redutor de pressão não totalmente abertas	Abrir totalmente as guarnições de bloqueio
	Redutor de pressão não ajustado para pressão posterior desejada	Ajustar a pressão posterior
	Inserto de crivo do redutor de pressão está sujo	Substituir o inserto de crivo
	O redutor de pressão não está montado na direção do fluxo	Montar o redutor de pressão na direção do fluxo (observar a direção da seta na carcaça)
A pressão posterior não permanece constante	Inserto de crivo do redutor de pressão está sujo ou desgastado	Substituir o inserto de crivo
	Bocal ou disco de vedação do inserto de válvula está sujo ou danificado	Substituir o inserto de válvula
	Aumento da pressão do lado da pressão posterior (p.ex., por aquecedor de água)	Verificar a função do inibidor de refluxo, grupo de segurança, etc.

12. Peças de reposição

12.1.D06F

Nº	Designação	Largura nominal	Nº de referência
1	Tampa de mola completa com escala de ajuste	1/2" + 3/4"	0901515
		1" + 11/4"	0901516
		1 1/2" + 2"	0901518
2	Inserto de válvula completo (sem crivo)	1/2" + 3/4"	D06FA-1/2
		1" + 11/4"	D06FA-1B
		1 1/2" + 2"	D06FA-11/2
3	Conjunto de anéis de vedação (10 un.)	1/2"	0901443
		3/4"	0901444
		1"	0901445
		1 1/4"	0901446
		1 1/2"	0901447
2"	0901448		
4	Tampões de fecho com anel de vedação R1/4" (5 un.)		S06K-1/4
5	Crivo de reposição	1/2" + 3/4"	ES06F-1/2A
		1" + 11/4"	ES06F-1B
		1 1/2" + 2"	ES06F-11/2A
6	Conjunto de anéis de vedação (10 un.)	1/2" + 3/4"	0901246
		1" + 11/4"	0901499
		1 1/2" + 2"	0901248
7	Copo de crivo transparente com anel de vedação	1/2" + 3/4"	SK06T-1/2
		1" + 11/4"	SK06T-1B
		1 1/2" + 2"	SK06T-11/2
8	Copo de crivo de latão com anel de vedação	1/2" + 3/4"	SM06T-1/2
		1" + 11/4"	SM06T-1B
		1 1/2" + 2"	SM06T-11/2

12.2.D06F-LF

Nº	Designação	Largura nominal	Nº de referência
1	Tampa de mola completa com escala de ajuste	1/2" + 3/4"	0901515
		1" + 11/4"	0901516
		1 1/2" + 2"	0901518
2	Inserto de válvula completo (sem crivo)	1/2" + 3/4"	D06F1-1/2
		1" + 11/4"	D06F1-1
		1 1/2" + 2"	D06F1-11/2
3	Conjunto de anéis de vedação (10 un.)	1/2"	0901443
		3/4"	0901444
		1"	0901445
		1 1/4"	0901446
		1 1/2"	0901447
2"	0901448		
4	Tampões de fecho com anel de vedação R1/4" (5 un.)		S06K-1/4
5	Crivo de reposição	1/2" + 3/4"	ES06F-1/2A
		1" + 11/4"	ES06F-1B
		1 1/2" + 2"	ES06F-11/2A
6	Conjunto de anéis de vedação (10 un.)	1/2" + 3/4"	0901246
		1" + 11/4"	0901499
		1 1/2" + 2"	0901248
7	Copo de crivo transparente com anel de vedação	1/2" + 3/4"	SK06T-1/2
		1" + 11/4"	SK06T-1B
		1 1/2" + 2"	SK06T-11/2

12.3.D06FH

Nº	Designação	Largura nominal	Nº de referência
1	Tampa de mola completa	1/2" + 3/4"	0901227
		1" + 11/4"	0901228
		1 1/2" + 2"	0901229
2	Inserto de válvula completo (sem crivo)	1/2" + 3/4"	D06FA-1/2
		1" + 11/4"	D06FA-1A
		1 1/2" + 2"	D06FA-11/2
3	Conjunto de anéis de vedação (10 un.)	1/2"	0901443
		3/4"	0901444
		1"	0901445
		1 1/4"	0901446
		1 1/2"	0901447
2"	0901448		
4	Tampões de fecho com anel de vedação R1/4" (5 un.)		S06K-1/4
5	Crivo de reposição	1/2" + 3/4"	ES06F-1/2A
		1" + 11/4"	ES06F-1A
		1 1/2" + 2"	ES06F-11/2A
6	Conjunto de anéis de vedação (10 un.)	1/2" + 3/4"	0901246
		1" + 11/4"	0901247
		1 1/2" + 2"	0901248
7	Copo de crivo de latão com anel de vedação	1/2" + 3/4"	SM06T-1/2
		1" + 11/4"	SM06T-1A
		1 1/2" + 2"	SM06T-11/2

12.4.D06FN

Nº	Designação	Largura nominal	Nº de referência
1	Tampa de mola completa	1/2" + 3/4"	0900153
		1" + 11/4"	0900154
		1 1/2" + 2"	0900155
2	Inserto de válvula completo (sem crivo)	1/2" + 3/4"	D06FNA-1/2
		1" + 11/4"	D06FNA-1
		1 1/2" + 2"	D06FNA-11/2
3	Conjunto de anéis de vedação (10 un.)	1/2"	0901443
		3/4"	0901444
		1"	0901445
		1 1/4"	0901446
		1 1/2"	0901447
2"	0901448		
4	Tampões de fecho com anel de vedação R1/4" (5 un.)		S06K-1/4
5	Crivo de reposição	1/2" + 3/4"	ES06F-1/2A
		1" + 11/4"	ES06F-1A
		1 1/2" + 2"	ES06F-11/2A
6	Conjunto de anéis de vedação (10 un.)	1/2" + 3/4"	0901246
		1" + 11/4"	0901247
		1 1/2" + 2"	0901248
7	Copo de crivo de latão com anel de vedação	1/2" + 3/4"	SM06T-1/2
		1" + 11/4"	SM06T-1B
		1 1/2" + 2"	SM06T-11/2

12.5.D06FI

Nº	Designação	Largura nominal	Nº de referência
1	Tampa de mola completa com escala de ajuste	1/2" + 3/4"	0901515
		1" + 1 1/4"	0901516
		1 1/2" + 2"	0901518
2	Inserção de válvula completo (sem crivo)	1/2" + 3/4"	D06FI-1/2
		1" + 1 1/4"	D06FI-1
		1 1/2" + 2"	D06FI-11/2
3	Conjunto de anéis de vedação (10 un.)	1/2"	0901443
		3/4"	0901444
		1"	0901445
		1 1/4"	0901446
		1 1/2"	0901447
	2"	0901448	
4	Tampões de fecho com anel de vedação R1/4" (5 un.)		S06K-1/4
5	Crivo de reposição D06F, D06FI	1/2" + 3/4"	ES06F-1/2A
		1" + 1 1/4"	ES06F-1B
		1 1/2" + 2"	ES06F-11/2A
6	Conjunto de anéis de vedação (10 un.)	1/2" + 3/4"	0901246
		1" + 1 1/4"	0901499
		1 1/2" + 2"	0901248
7	Copo de crivo transparente com anel de vedação	1/2" + 3/4"	SK06T-1/2
		1" + 1 1/4"	SK06T-1B
		1 1/2" + 2"	SK06T-11/2
8	Copo de crivo de aço inox com anel de vedação	1/2" + 3/4"	SI06T-1/2
		1" + 1 1/4"	SI06T-1
		1 1/2" + 2"	SI06T-11/2

13. Acessórios

FN09S	HABEDO® Filtro para montagem posterior Filtro fino com retrolavagem para montagem posterior no redutor de pressão para criar uma combinação com filtro
M07M	Manómetro Carcaça Ø 63 mm, registro de conexão traseiro G1/4" Divisão: 0-4 bar, 0-10 bar, 0-16 bar, 0-25 bar Indicar o valor final de divisão na encomenda  Se utilizar um manómetro, a vedação utilizada deve possuir certificação para água potável
ZR06K	Chave anular dupla Para soltar tampa de mola e copo de crivo
RV277	Dispositivo anti-refluxo Disponível para os tamanhos de conexão R1/2" - 2"
RV260-LFA	Dispositivo anti-refluxo, sem chumbo Disponível para os tamanhos de conexão R1/2" - 2"
VST06-A	Conjunto de conexão Com manga de rosca
VST06-B	Conjunto de conexão Com manga de soldar
VST06I-A	Conjunto de conexão Com manga de rosca de aço inox
VST06-LFA	Conjunto de conexão, sem chumbo Com manga de rosca

1. Sikkerhetsinstruksjoner

- Følg monteringsveiledningen.
- Bruk maskinen
 - forskriftsmessig
 - i forskriftsmessig stand
 - sikkerhets- og farebevisst.
- Vær oppmerksom på at maskinen kun er beregnet på det bruksområdet som er angitt i denne monteringsveiledningen. En annen bruk, eller bruk som går ut over dette, anses for å være ikke forskriftsmessig.
- Vær oppmerksom på at alt arbeid med montering, igangsetting, vedlikehold og justering kun skal utføres av autoriserte fagfolk.
- Sørg for at feil som kan nedsette sikkerheten utbedres umiddelbart.

2. Beskrivelse av funksjonen

Fjærbelastede trykkforminskere arbeider etter et kraftbalansesystem. Membrankraften motvirker reguleringsventilens fjærkraft. Hvis utgangstrykket (baktrykket) og dermed membrankraften synker som følge av et uttak, åpner den nå større fjærkraften ventilen. Utgangstrykket øker igjen til det på nytt oppnås en likevektstilstand mellom membran- og fjærkraft. Inngangstrykket (fortrykk) har ingen innflytelse på reguleringsventilen i trykkforminskere. Trykksvingninger på inngangssiden påvirker ikke baktrykket (kompensasjon for fortrykk).

3. Bruk

Medium	Vann
Fortrykk	maks. 16 bar med gjennomsiktig filterbolle maks. 25 bar med filterbolle av messing maks. 25 bar med filterbolle av rustfritt stål
Baktrykk	
• D06F	1,5-6,0 bar (forhåndsinnstilt på 3 bar)
• D06F-LF	1,5-6,0 bar (forhåndsinnstilt på 3 bar)
• D06FH	1,5-12,0 bar (forhåndsinnstilt på 5 bar)
• D06FN	0,5-2,0 bar (forhåndsinnstilt på 1,5 bar)
• D06FI	1,5-6,0 bar (forhåndsinnstilt på 3 bar)

 Forsiktig!
I områder med UV-stråling og løsemiddeldamp må filterbollen av messing SM06T eller filterbollen av rustfritt stål SI06T brukes!

4. Tekniske data

Monteringsstilling	Horisontal og vertikal monteringsstilling mulig
Driftstemperatur	maks. 40 °C med gjennomsiktig filterbolle maks. 70 °C med filterbolle av messing (maks. driftstrykk 10 bar) maks. 70 °C med filterbolle av rustfritt stål (maks. driftstrykk 10 bar)
Minste trykktall	
• D06F	1,0 bar
• D06F-LF	1,0 bar
• D06FH	1,0 bar
• D06FN	0,5 bar
• D06FI	1,0 bar
Størrelse på koblinger	1/2" - 2"

5. Inkludert i leveringen

Trykkforminskere består av:

- Hus med manometerkobling G på begge sider 1/4"
- Tilskruinger (variant A & B)
- Pluggere med tetninger
- Ventilklørne, inkl. membraner og ventilsete
- Finfilter med maskevidde 0,16 mm
- Fjærhette med justeringsgrep og innstillingsindikator
- Filterbolle
- Bøverdijfær
- Venturi-dyse
 - D06F, D06F-LF, D06FH, D06FI - 1 1/4" + 2"
 - D06FN - 2"
- uten manometer (se tilbehør)

6. Varianter

D06F-... A =	Rørstykke med utvendige gjenger på inn- og utgangsside Gjennomsiktig filterbolle til 40 °C
D06F-... B =	Rørstykke med utvendige gjenger på inn- og utgangsside Filterbolle av messing til 70 °C (maks. driftstrykk 10 bar)
D06F-... E =	Utvendige gjenger på inn- og utgangsside Gjennomsiktig filterbolle til 40 °C
D06F-LF... A =	Blyfri utførelse Rørstykke med utvendige gjenger på inn- og utgangsside Gjennomsiktig filterbolle til 40 °C
D06FH-... B =	Rørstykke med utvendige gjenger på inn- og utgangsside Filterbolle av messing til 70 °C (maks. driftstrykk 10 bar)
D06FN-... B =	Rørstykke med utvendige gjenger på inn- og utgangsside Filterbolle av messing til 70 °C (maks. driftstrykk 10 bar)

D06FI... A =	Rørstykke med utvendige gjenger på inn- og utgangsside Gjennomsiktig filterbolle til 40 °C
D06FI... B =	Utførelse i rustfritt stål Rørstykke med utvendige gjenger på inn- og utgangsside Filterbolle i rustfritt stål til 70 °C (maks. driftstrykk 10 bar)
D06FI... E =	Utførelse i rustfritt stål Utvendige gjenger på inn- og utgangsside Gjennomsiktig filterbolle til 40 °C

7. Montering

7.1. Instruksjoner om montering

- Horisontal og vertikal monteringsstilling mulig
- Installasjon av stengeventiler
- Hvis det på utgangssiden befinner seg anleggsdeler som ved ufullkommen tilkobling av trykkforminskeren vil bli overbelastet på grunn av for høyt trykk, skal det iht. DIN EN 806-2 ifm. DIN 1988-200 monteres en sikkerhetsventil. Trykkforminskerens utgangstrykk skal i slike tilfeller stilles inn minst 20 % under sikkerhetsventilens utløsningstrykk.
- Montasjestedet må være frostsikkert og lett tilgjengelig
 - Manometeret må godt kunne observeres
 - Tilsmusningsgraden for gjennomsiktig filterbolle må gi god observasjon
 - Forenklet vedlikehold og rengjøring
- Ved installasjon av vannforsyning til hus hvor det kreves stor grad av beskyttelse mot smuss, bør det monteres et finfilter foran trykkforminskeren
- Opprett en dempesone på 5xDN bak trykkforminskeren (iht. EN806-2)

7.2. Monteringsveiledning

1. Gjennomspyl rørledningen godt
2. Stikk inn venturi-dysen (kun 1 1/4" / 2")
3. Monter trykkforminskeren
 - Vær oppmerksom på flowretningen
 - Monteres uten spenn og bøyemoment
4. Skru pluggene inn med håndkraft

8. Igangsetting

8.1. Innstilling av baktrykk

Still utgangstrykket min. 1 bar under inngangstrykket.



8.1.1. D06F/D06F-LF, D06FN, D06FI

1. Steng stengeventilen på inngangssiden
2. Trykkavløst utgangssiden (f.eks. ved å tappe vann)
3. Steng stengeventilen på utgangssiden
4. Løsne slisseskruen
 - Skru ikke ut slisseskruen
5. Avspenn trykkfjæren
 - Drei justeringsgrepet mot urviseren (-) til stopp
6. Åpne sakte stengeventilen på inngangssiden
7. Drei på justeringsgrepet til innstillingsskalaen viser ønsket verdi
8. Trekk slisseskruen til igjen
9. Åpne sakte stengeventilen på utgangssiden

8.1.2. D06FH

1. Steng stengeventilen på inngangssiden
2. Trykkavløst utgangssiden (f.eks. ved å tappe vann)
3. Steng stengeventilen på utgangssiden
4. Løsne slisseskruen og skru den helt ut
5. Ta av det røde grepet
6. Avspenn trykkfjæren
 - Drei justeringsgrepet mot urviseren (-) til stopp
7. Åpne sakte stengeventilen på inngangssiden
8. Drei på justeringsgrepet til innstillingsskalaen viser ønsket verdi
9. Sett på det røde grepet
10. Trekk slisseskruen til igjen
11. Åpne sakte stengeventilen på utgangssiden

9. Vedlikehold



Vi anbefaler å inngå en vedlikeholdsavtale med et montørfirma

Iht. DIN EN 806-5 skal følgende tiltak iverksettes:

9.1. Inspeksjon

9.1.1. Trykkforminsker

Intervall: en gang årlig



1. Steng stengeventilen på utgangssiden
2. Baktrykk skal kontrolleres ved nullflow med trykkmåler
 - Hvis trykket stiger sakte, er ventilen ev. tilsmusset eller defekt. I et slikt tilfelle må du utføre reparasjon og rengjøring
3. Åpne sakte stengeventilen på utgangssiden

9.2. Reparasjon

9.2.1. Trykkforminsker

Iht. DIN EN806-5 samt VDI 3810-2 skal



trykkforminskeren kontrolleres og vedlikeholdes.

Filterinnsatsene må skiftes ut med halvt års intervall.

Vedlikeholdstiltak må utføres av montørfirma.

9.2.1.1. D06F, D06F-LF, D06FN, D06FI

1. Steng stengeventilen på inngangssiden
2. Trykkavløst utgangssiden (f.eks. ved å tappe vann)
3. Steng stengeventilen på utgangssiden
4. Løsne slisseskruen
 - Skru ikke ut slisseskruen
- ⚠ Forsiktig!
Det finnes en trykkfjær i fjærhetten. Hvis trykkfjæren hopper ut, kan det oppstå personskader.
 - Kontroller at trykkfjæren er avspenn!
5. Avspenn trykkfjæren
 - Drei justeringsgrepet mot urviseren (-) til stopp
6. Skru av fjærhetten
 - Bruk dobbelt ringnøkkel ZR06K
7. Ta ut glideringen
8. Trekk ventilkjernen ut med tang
9. Skru av filterbollen
 - Bruk dobbelt ringnøkkel ZR06K
10. Ta ut notringen
11. Kontroller at tetningsskive, dysekant og notring er i forskriftsmessig stand. Skift ventilkjernen komplett ut ved behov
12. Ta ut filteret, rengjør det ved behov og sett det inn igjen
13. Stikk O-ringen inn på filterbollen
14. Monteringen utføres i motsatt rekkefølge
Press membranene inn med fingeren, legg deretter inn glideringen
- ⚠ Skru filterbollen til med håndkraft (til maks. 18 Nm)
15. Skru inn fjærhetten med dobbelt ringnøkkel
16. Still inn baktrykk og juster innstillingsskalaen

9.2.1.2. D06FH

1. Steng stengeventilen på inngangssiden
2. Trykkavløst utgangssiden (f.eks. ved å tappe vann)
3. Steng stengeventilen på utgangssiden
4. Løsne slisseskruen og skru den helt ut
5. Ta av det røde grepet
6. Fortsett med punkt 5 til 16, kapittel 9.2.1.1

9.3. Justering av innstillingsskala

Justeringen går tapt når justeringsgrepet demonteres. Det kan utføres ny justering ved hjelp av et manometer.

1. Steng stengeventilen på inngangssiden
2. Trykkavløst utgangssiden (f.eks. ved å tappe vann)
3. Steng stengeventilen på utgangssiden
4. Monter manometer
5. Løsne slisseskruen
 - Skru ikke ut slisseskruen
6. Åpne sakte stengeventilen på inngangssiden
7. Still ønsket baktrykk (f.eks. 4 bar)
8. Få skalaverdien (f.eks. 4) til å stemme overens med markeringen i midten av vinduet
9. Trekk slisseskruen til igjen
10. Åpne sakte stengeventilen på utgangssiden

9.4. Rengjøring

⚠ Forsiktig!
Til den utvendige rengjøringen av plastdeler må det ikke brukes løsemiddel- og/eller alkoholholdige rengjøringsmidler, da det kan føre til skader på plastdelene - det kan igjen føre til vannskader!

Ved behov kan filterbollen rengjøres og desinfiseres. Gjennomføres av montørfirma eller operatøren.



⚠ Rengjøringsmidler må ikke komme ut i miljø eller kanalisasjon!

1. Steng stengeventilen på inngangssiden
2. Trykkavløst utgangssiden (f.eks. ved å tappe vann)
3. Steng stengeventilen på utgangssiden
4. Skru av filterbollen
 - Bruk dobbelt ringnøkkel ZR06K
5. Ta ut filteret, rengjør det ved behov og sett det inn igjen
6. Stikk O-ringen inn på filterbollen
7. Skru filterbollen til med håndkraft (til maks. 18 Nm)
8. Åpne sakte stengeventilen på inngangssiden
9. Åpne sakte stengeventilen på utgangssiden

10. Avfallsbehandling



Overhold lokale forskrifter om forskriftsmessig gjenvinning eller destruksjon av avfall!

10.1.D06F

- Hus av avsinkingsbestandig messing
- Tilskruinger av messing
- Ventilkerne av kvalitetsplast
- Finfilter av rustfritt stål
- Fjærhette med justeringsgrep og innstillingsskala av kvalitetsplast
- Filterbolle av glassklar plast eller messing
- Børverdifjær av fjærstål
- Membraner av NBR, forsterket vev
- Tetninger av NBR og EPDM

10.2.D06F-LF

- Hus av blyfri messing
- Tilskruinger av blyfri messing
- Ventilkerne av kvalitetsplast
- Finfilter av rustfritt stål
- Fjærhette med justeringsgrep og innstillingsskala av kvalitetsplast
- Filterbolle av glassklar plast
- Børverdifjær av fjærstål
- Membraner av NBR, forsterket vev
- Tetninger av NBR og EPDM

10.3.D06FH

- Hus av avsinkingsbestandig messing
- Tilskruinger av messing
- Ventilkerne av kvalitetsplast
- Finfilter av rustfritt stål
- Fjærhette med justeringsgrep av kvalitetsplast
- Filterbolle av messing
- Børverdifjær av fjærstål
- Membraner av NBR, forsterket vev
- Tetninger av NBR og EPDM

11. Feil / feilsøking

Feil	Årsak	Utbedring
Slaglyder	Trykkforminskeren er dimensjonert for stort	Ring til teknisk kundeservice
Det kommer vann ut av fjærhetten ikke, eller for lavt, vanntrykk	Membranene i ventilkjernen er defekte Stengeventilene foran eller bak trykkforminskeren er ikke åpnet helt Trykkforminskeren er ikke stilt inn på ønsket baktrykk	Skift ut ventilkjernen Åpne stengeventilene helt Innstilling av baktrykk
	Trykkforminskerens filterinnsats er tilsmusset	Skift ut filterinnsatsen
	Trykkforminsker ikke monteret i flowretningen	Monter trykkforminsker i flowretningen (være oppmerksom på pilens retning på huset)
Innstilt baktrykk forblir ikke konstant	Trykkforminskerens filterinnsats er tilsmusset eller slitt Ventiljernens dyse eller tetningsskive er tilsmusset eller skadd	Skift ut filterinnsatsen Skift ut ventilkjernen
	Trykkøkning på baktrykkssiden (f.eks. på grunn av varmtvansbereder)	Kontroller tilbakeslagsventil, sikkerhetsgruppe, osv.

12. Servicedeler

12.1.D06F

Nr. Betegnelse	Nominell vidde	Artikkelnummer
1 Fjærhette komplett med innstillingsskala	1/2" + 3/4"	0901515
	1" + 11/4"	0901516
	1 1/2" + 2"	0901518
2 Ventilkerne komplett (uten filter)	1/2" + 3/4"	D06FA-1/2
	1" + 11/4"	D06FA-1B
	1 1/2" + 2"	D06FA-11/2
3 Tetningsringsett (10 stk.)	1/2"	0901443
	3/4"	0901444
	1"	0901445
	1 1/4"	0901446
	1 1/2"	0901447
	2"	0901448
4 Plugg med O-ring R1/4" (5 stk.)		S06K-1/4
5 Reservefilter	1/2" + 3/4"	ES06F-1/2A
	1" + 11/4"	ES06F-1B
	1 1/2" + 2"	ES06F-11/2A
6 O-ringsett (10 stk.)	1/2" + 3/4"	0901246
	1" + 11/4"	0901499
	1 1/2" + 2"	0901248
7 Gjennomiktig filterbolle med O-ring	1/2" + 3/4"	SK06T-1/2
	1" + 11/4"	SK06T-1B
	1 1/2" + 2"	SK06T-11/2
8 Filterbolle av messing med O-ring	1/2" + 3/4"	SM06T-1/2
	1" + 11/4"	SM06T-1B
	1 1/2" + 2"	SM06T-11/2

12.2.D06F-LF

Nr. Betegnelse	Nominell vidde	Artikkelnummer
1 Fjærhette komplett med innstillingsskala	1/2" + 3/4"	0901515
	1" + 11/4"	0901516
	1 1/2" + 2"	0901518
2 Ventilkerne komplett (uten filter)	1/2" + 3/4"	D06F1-1/2
	1" + 11/4"	D06F1-1
	1 1/2" + 2"	D06F1-11/2
3 Tetningsringsett (10 stk.)	1/2"	0901443
	3/4"	0901444
	1"	0901445
	1 1/4"	0901446
	1 1/2"	0901447
	2"	0901448
4 Plugg med O-ring R1/4" (5 stk.)		S06K-1/4
5 Reservefilter	1/2" + 3/4"	ES06F-1/2A
	1" + 11/4"	ES06F-1B
	1 1/2" + 2"	ES06F-11/2A
6 O-ringsett (10 stk.)	1/2" + 3/4"	0901246
	1" + 11/4"	0901499
	1 1/2" + 2"	0901248
7 Gjennomiktig filterbolle med O-ring	1/2" + 3/4"	SK06T-1/2
	1" + 11/4"	SK06T-1B
	1 1/2" + 2"	SK06T-11/2

12.3.D06FH

Nr. Betegnelse	Nominell vidde	Artikkelnummer
1 Fjærhette komplett	1/2" + 3/4"	0901227
	1" + 11/4"	0901228
	1 1/2" + 2"	0901229
2 Ventilkerne komplett (uten filter)	1/2" + 3/4"	D06FA-1/2
	1" + 11/4"	D06FA-1A
	1 1/2" + 2"	D06FA-11/2
3 Tetningsringsett (10 stk.)	1/2"	0901443
	3/4"	0901444
	1"	0901445
	1 1/4"	0901446
	1 1/2"	0901447
	2"	0901448
4 Plugg med O-ring R1/4" (5 stk.)		S06K-1/4
5 Reservefilter	1/2" + 3/4"	ES06F-1/2A
	1" + 11/4"	ES06F-1A
	1 1/2" + 2"	ES06F-11/2A
6 O-ringsett (10 stk.)	1/2" + 3/4"	0901246
	1" + 11/4"	0901247
	1 1/2" + 2"	0901248
7 Filterbolle av messing med O-ring	1/2" + 3/4"	SM06T-1/2
	1" + 11/4"	SM06T-1A
	1 1/2" + 2"	SM06T-11/2

12.4.D06FN

Nr. Betegnelse	Nominell vidde	Artikkelnummer
1 Fjærhette komplett	1/2" + 3/4"	0900153
	1" + 11/4"	0900154
	1 1/2" + 2"	0900155
2 Ventilkerne komplett (uten filter)	1/2" + 3/4"	D06FNA-1/2
	1" + 11/4"	D06FNA-1
	1 1/2" + 2"	D06FNA-11/2
3 Tetningsringsett (10 stk.)	1/2"	0901443
	3/4"	0901444
	1"	0901445
	1 1/4"	0901446
	1 1/2"	0901447
	2"	0901448
4 Plugg med O-ring R1/4" (5 stk.)		S06K-1/4
5 Reservefilter	1/2" + 3/4"	ES06F-1/2A
	1" + 11/4"	ES06F-1A
	1 1/2" + 2"	ES06F-11/2A
6 O-ringsett (10 stk.)	1/2" + 3/4"	0901246
	1" + 11/4"	0901247
	1 1/2" + 2"	0901248
7 Filterbolle av messing med O-ring	1/2" + 3/4"	SM06T-1/2
	1" + 11/4"	SM06T-1B
	1 1/2" + 2"	SM06T-11/2

12.5.D06FI

Nr. Betegnelse	Nominell vidde	Artikkelnummer
1 Fjærhette komplett med innstillingsskala	1/2" + 3/4"	0901515
	1" + 1 1/4"	0901516
	1 1/2" + 2"	0901518
2 Ventilkerne komplett (uten filter)	1/2" + 3/4"	D06FI-1/2
	1" + 1 1/4"	D06FI-1
	1 1/2" + 2"	D06FI-11/2
3 Tetningsringsett (10 stk.)	1/2"	0901443
	3/4"	0901444
	1"	0901445
	1 1/4"	0901446
	1 1/2"	0901447
	2"	0901448
4 Plugg med O-ring R1/4" (5 stk.)		S06K-1/4
5 Reservefilter D06F, D06FI	1/2" + 3/4"	ES06F-1/2A
	1" + 1 1/4"	ES06F-1B
	1 1/2" + 2"	ES06F-11/2A
6 O-ringsett (10 stk.)	1/2" + 3/4"	0901246
	1" + 1 1/4"	0901499
	1 1/2" + 2"	0901248
7 Gjennomsiktig filterbolle med O-ring	1/2" + 3/4"	SK06T-1/2
	1" + 1 1/4"	SK06T-1B
	1 1/2" + 2"	SK06T-11/2
8 Filterbolle av rustfritt stål med O-ring	1/2" + 3/4"	SI06T-1/2
	1" + 1 1/4"	SI06T-1
	1 1/2" + 2"	SI06T-11/2

13. Tilbehør

FN09S	HABEDO @ ettermonteringsfilter
	Spyleegnet finfilter til senere omstilling av trykkforminskeren til filterkombinasjon
M07M	Manometer
	Hus Ø 63 mm, koblingstapp bak G1/4"
	Deling: 0-4 bar, 0-10 bar, 0-16 bar, 0-25 bar
	Angi sluttverdi for deling ved bestilling
	Ved bruk av manometer må tetningen som benyttes være godkjent for drikkevann
	
ZR06K	Dobbelt ringnøkkel
	Til å løsne fjærhette og filterbolle
RV277	Forkoblet tilbakeslagsventil
	Finnes i koblingsstørrelse R1/2" - 2"
RV260-LFA	Tilbakeslagsventil, blyfri
	Finnes i koblingsstørrelse R1/2" - 2"
VST06-A	Koblingssett
	Med gjengerør
VST06-B	Koblingssett
	Med loddet rørstykke
VST06I-A	Koblingssett
	Med gjengerør av rustfritt stål
VST06-LFA	Koblingssett, blyfritt
	Med gjengerør

1. Güvenlik bilgilendirmeleri

1. Kurulum kılavuzuna uyun.
2. Cihazı
 - amacına uygun biçimde
 - sorunsuz durumda iken
 - güvenli ve önem vererek ve tehlikeleri bilerek kullanın.
3. Cihazın yalnızca bu kurulum kılavuzunda belirtilen kullanım alanı için olduğuna dikkat edin. Bir başka ya da belirtilenin dışında kullanım amaca uygun değildir.
4. Kurulum, işletmeye alma, bakım ve ayar çalışmaları için yetkili uzmanlar tarafından yapılmalıdır.
5. Güvenli ve olumsuz etkileyecek arızaları gecikmeksizin onartın.

2. İşletme açıklaması

Yay yüklemeli basınç dübürlücü kuvvet denge sistemine göre çalışır. Membran kuvveti düzenleme valfinin yay kuvvetine karşı etki eder. Bir çekilme nedeniyle çöküp basıncı (arka basınç) ve böylece membran kuvveti azalırsa, şimdi daha büyük olan yay kuvveti valfi açar. Membran ve yay kuvveti arasındaki bir denge durumuna yeniden erişilinceye dek, çöküp basıncı yeniden yükselir. Giriş basıncının (ön basınç) basınç dübürlücündeki düzenleme valfine herhangi bir etkisi yoktur. Giriş yanındaki basınç salınımları arka basıncı olumsuz etkilemez (ön basınç dengelemesi).

3. Uygulama

Akıpkan	Su
Ön basınç	maks. 16 bar, saydam süzgeç çanağı için
	maks. 25 bar, pirinç süzgeç çanağı için
	maks. 25 bar, paslanmaz çelik süzgeç çanağı için

Arka basınç

- D06F 1,5 - 6,0 bar (3 bar değerine ön ayarlı)
- D06F-LF 1,5 - 6,0 bar (3 bar değerine ön ayarlı)
- D06FH 1,5 - 12,0 bar (5 bar değerine ön ayarlı)
- D06FN 0,5 - 2,0 bar (1,5 bar değerine ön ayarlı)
- D06FI 1,5 - 6,0 bar (3 bar değerine ön ayarlı)

⚠ Dikkat!
Mor ötesi ıstı ve çözücü madde buharı bulunan alanlarda pirinç süzgeç çanağı SM06T ya da paslanmaz çelik süzgeç çanağı S106T kullanılmamalıdır!

4. Teknik Veriler

Kurulum konumu	Yatay ya da dikey kurulum konumu olanaklıdır
İşletme sıcaklığı	maks. 40 °C, saydam süzgeç çanağı için
	maks. 70 °C, pirinç süzgeç çanağı için (maks. işletme basıncı 10 bar)
	maks. 70 °C, paslanmaz çelik süzgeç çanağı için (maks. işletme basıncı 10 bar)

Minimum basınç

düpbümü	
• D06F	1,0 bar
• D06F-LF	1,0 bar
• D06FH	1,0 bar
• D06FN	0,5 bar
• D06FI	1,0 bar

Bađlantı büyüklükleri 1/2" - 2"

5. Gönderi içeriđi

Basıncı dübürlücü bu parçalardan oluşur:

- Her iki yanda basınçölçer bulunan diğ gövde G 1/4"
- Vidalı bađlaçlar (Biçim A ve B)
- Contalı kapatma tıkaçları
- Membran ve valf oturmađını da içeren valf iç takımı
- İnce süzgeç, göz açıklığı 0,16 mm
- Ayarlamaya tutamađı ve ayar göstergesi bulunan yaylı kapak
- Süzgeç çanağı
- İstenen deđer yayı
- Venturi borusu
 - D06F, D06F-LF, D06FH, D06FI - 1 1/4" + 2"
 - D06FN - 2"
- Basıncıölçer olmaksızın (bakın Ek düzenler)

6. Gerçekleme biçimleri

D06F-... A =	Dıptan vida dipli hortum bađlantı ucu, giriş ve çöküp yanında Saydam süzgeç çanağı, 40 °C sıcaklıkta dek
D06F-... B =	Dıptan vida dipli hortum bađlantı ucu, giriş ve çöküp yanında Pirinç süzgeç çanağı, 70 °C sıcaklıkta dek (maks. işletme basıncı 10 bar)
D06F-... E =	Dıptan vida dipli, giriş ve çöküp yanında Saydam süzgeç çanağı, 40 °C sıcaklıkta dek
D06F-LF... A =	Kurpunsuz gerçekleme Dıptan vida dipli hortum bađlantı ucu, giriş ve çöküp yanında Saydam süzgeç çanağı, 40 °C sıcaklıkta dek

D06FH-... B = Dýptan vida diþli hortum baðlantý ucu, girip ve çýkýp yanýnda
Pirinç süzgeç çanaðý, 70 °C sýcaklýða dek
(maks. iþletme basýncý 10 bar)

D06FN-... B = Dýptan vida diþli hortum baðlantý ucu, girip ve çýkýp yanýnda
Pirinç süzgeç çanaðý, 70 °C sýcaklýða dek
(maks. iþletme basýncý 10 bar)

D06FI-... A = Dýptan vida diþli hortum baðlantý ucu, girip ve çýkýp yanýnda
Saydam süzgeç çanaðý, 40 °C sýcaklýða dek

D06FI-... B = Paslanmaz çelik gerçekleme
Dýptan vida diþli hortum baðlantý ucu, girip ve çýkýp yanýnda
Paslanmaz çelik süzgeç çanaðý, 70 °C sýcaklýða dek
(maks. iþletme basýncý 10 bar)

D06FI-... E = Paslanmaz çelik gerçekleme
Dýptan vida diþli, girip ve çýkýp yanýnda
Saydam süzgeç çanaðý, 40 °C sýcaklýða dek

7. Montaj

7.1. Kurulum bilgilendirmeleri

- Yatay ya da dikey kurulum konumu olanaklýdýr
- Ayýrma valfleri öngörülüpþtür
- Eðer çýkýp yanýnda, basýnç düþürücünün tam olmayan baðlantýsý durumunda bir izin verilmeyen yükseklikte basýnçla apýrý yüklenecek, tesis parçalarý varsa, DIN EN 806-2 standardýna göre ve DIN 1988-200 standardý ile baðlantýlý olarak bir güvenlik valfi takýlmalýdýr. Basýnç düþürücünün çýkýp basýncý bu durumlarda güvenlik valfi tepki basýncýnýn en az %20 altýnda bir deðere ayarlanmalýdýr.
- Kurulum yeri donmaya karþý korunmalý ve kolay eriþilebilir olmalýdýr
 - Basýnçölçer kolayca gözlemlenebilir olmalýdýr
 - Saydam süzgeç çanaðýndaki kirlenme derecesi kolayca gözlemlenebilir olmalýdýr
 - Basit bakým ve temizleme yapýlabilmelidir
- Pisliklere karþý korumanýn yüksek ölçüde olması gerekli, þehir suyu tesisatlarýnda basýnç düþürücü öncesi bir ince süzgeç takýlmalýdýr
- Basýnç düþürücü arkasýnda 5 x DN kadar bir sönümlenme yolu öngörülür (EN806-2 standardýna göre)

7.2. Kurulum kýlavuzu

1. Boru hattýný iyice yýkayýn
2. Venturi borusunu sokun (yalnýzca 1 1/4" / 2")
3. Basýnç düþürücüyü takýn
 - Akýp yönüne dikkat edin
 - Gerilmesiz ve eðilme momentsiz biçimde takýn
4. Kapatma týkaçlarýný el sýkýlýðýnda döndürün

MU1H-1002GE23 R0315

8. Ýþletmeye alma

8.1. Arka basýncý ayarlayýn

 Çýkýp basýncýný girip basýncýnýn min. 1 bar altýna ayarlayýn.

8.1.1.D06F/D06F-LF, D06FN, D06FI

1. Girip yanýndaki ayýrma vanasýný kapatýn
2. Çýkýp yanýnda basýncý salýn (ör. su musluðu aracýlýðýyla)
3. Çýkýp yanýndaki ayýrma vanasýný kapatýn
4. Yarýklý vidayý gevþetin
 - Yarýklý vidayý döndürerek dýparý çýkartmayýn
5. Baský yayýný gevþetin
 - Ayar tutamaðýný saat dönüþüne ters yönde (-) durdurucuya dek döndürün
6. Girip yanýndaki ayýrma vanasýný yavaþça açýn
7. Ayar tutamaðýný ayar ölçeðinde istenen deðer görülmüneye dek döndürün
8. Yarýklý vidayý yeniden sýkýn
9. Çýkýp yanýndaki ayýrma vanasýný yavaþça açýn

8.1.2.D06FH

1. Girip yanýndaki ayýrma vanasýný kapatýn
2. Çýkýp yanýnda basýncý salýn (ör. su musluðu aracýlýðýyla)
3. Çýkýp yanýndaki ayýrma vanasýný kapatýn
4. Yarýklý vidayý gevþetin ve döndürerek tüm den dýparý çýkartýn
5. Kýrmýzý tutmaðý çekip çýkarýn
6. Baský yayýný gevþetin
 - Ayar tutamaðýný saat dönüþüne ters yönde (-) durdurucuya dek döndürün
7. Girip yanýndaki ayýrma vanasýný yavaþça açýn
8. Ayar tutamaðýný ayar ölçeðinde istenen deðer görülmüneye dek döndürün
9. Kýrmýzý tutmaðý yerleþtirin
10. Yarýklý vidayý yeniden sýkýn
11. Çýkýp yanýndaki ayýrma vanasýný yavaþça açýn

9. Ýþletmede tutma

 Bir tesisat firmasý ile bir iþletmede tutma bakým sözleşmesi yapmanýzý öneririz
DIN EN 806-5 standardýna göre pu önlemler alýnmalýdýr:

9.1. Denetim

9.1.1. Basýnç düþürücü
Aralýk: yýlda bir kez



1. Çýkýp yanýndaki ayýrma vanasýný kapatýn
2. Arka basýncý basýnç ölçme cihazý ile sýfýr akýp durumunda inceleyin
 - Basýnç yavaþça artarsa, vana büyük olasýlýkla kirlenip ya da bozuktur. Bu durumda bir iþletmede tutma bakýmý ve temizleme iþlemi yapýn
3. Çýkýp yanýndaki ayýrma vanasýný yavaþça açýn

9.2. Ýpletmede tutma bakýmý

9.2.1. Basýnç dübüürücü

DIN EN806-5 ve aýrýca VDI 3810-2

- ⚠ standardýna göre basýnç dübüürücü yýlda bir kez sýnanmalý ve ýpletmede tutma bakýmý yapýlmalydyr.
- Süzgeç iç takýmlary yarým yýllyk aralyklarla deđiştirilmelidir.
- Ýpletmede tutma iþlemleri bir tesisat firmasýna yaptýrylmalydyr.

9.2.1.1. D06F, D06F-LF, D06FN, D06FI

1. Giriþ yanýndaki ayýrma vanasýný kapatýn
2. Çýkýp yanýnda basýnç salýn (ör. su musluđu aracylýđyyla)
3. Çýkýp yanýndaki ayýrma vanasýný kapatýn
4. Yarykly vidayý gevpetin
 - Yarykly vidayý döndürerek dýbarý çýkartmayýn Dikkat !
- ⚠ Yayly kapakta bir baský yayý bulunur. Baský yayýnýn fýrlamasý sonucu yaralanmalar olupabilir.
 - Baský yayýnýn gevpemib olmasýný sađlayýn!

5. Baský yayýný gevpetin
 - Ayar tutamađýný saat dönüþüne ters yönde (-) durdurucuya dek döndürün
6. Yayly kapađý vidalardan sökün
 - ZR06K çift halkaly anahtar kullanýn
7. Kayar halkayý çýkarýn
8. Valf iç takýmýný pense ile dýba çekin
9. Süzgeç çanađýný vidasýndan sökün
 - ZR06K çift halkaly anahtar kullanýn
10. Oluklu halkayý dýbarý çýkarýn
11. Sýzdýrmazlyk diski, püskürtücü kenarý ve oluklu halkayý sorunsuz durum bakýmýndan inceleyin, gerekirse valf iç takýmýný tümünden deđiştirin
12. Süzgeci çýkarýn, gerekirse temizleyin ve yeniden sokun
13. O-halkayý süzgeç çanađý üzerine sokun
14. Ters sýrayla kurulum
 - Membraný parmakla bastýrýn, sonra kayar halkayý yerleþtirin
- ⚠ Süzgeç çanađýný el sýkýlýđýnda (maks. 18 Nm deđerine kadar) vidalayýn
15. Yayly kapađý çift halkaly anahtar ile vidalayýn
16. Arka basýnç ayarlayýn ve ayarlama ölçeđini düzeltin

9.2.1.2. D06FH

1. Giriþ yanýndaki ayýrma vanasýný kapatýn
2. Çýkýp yanýnda basýnç salýn (ör. su musluđu aracylýđyyla)
3. Çýkýp yanýndaki ayýrma vanasýný kapatýn
4. Yarykly vidayý gevpetin ve döndürerek tümünden dýbarý çýkartýn
5. Kýrmýzy tutmađý çekip çýkarýn
6. Ýplemi Bölüm 9.2.1.1, Madde 5 - 16 ile sürdürün

9.3. Ayarlama ölçeđinin düzeltilmesi

Ayarlama tutamađýnýn sökülmesi sýrasýnda ölçü düzeltilmesi bozulur. Bir yeni ölçü düzeltilmesi bir basýnçölçer yardýmýyla olanaklydyr.

1. Giriþ yanýndaki ayýrma vanasýný kapatýn
2. Çýkýp yanýnda basýnç salýn (ör. su musluđu aracylýđyyla)
3. Çýkýp yanýndaki ayýrma vanasýný kapatýn
4. Basýnçölçeri takýn
5. Yarykly vidayý gevpetin
 - Yarykly vidayý döndürerek dýbarý çýkartmayýn
6. Giriþ yanýndaki ayýrma vanasýný yavaþca açýn
7. Ýstenen arka basýnç ayarlayýn (ör. 4 bar)
8. Ölçek deđerini (ör. 4) pencere ortasýndaki iþaret ile çakyþtýryn
9. Yarykly vidayý yeniden sýkýn
10. Çýkýp yanýndaki ayýrma vanasýný yavaþca açýn

9.4. Temizleme

- ⚠ Dikkat ! Plastik yapý parçalarýnda hasara neden olabileceđi için, plastik parçalarýn dýþ temizliði için çözücü madde ve / ya da alkol içeren temizleme maddeleri kullanmayýn - sonuçta bir su kaynakly hasar olupabilir!

Gerekirse süzgeç çanađý temizlenebilir ve arýndýrylabilir.

- ⚠ Ýplemi bir tesisat firmasýna ya da iþleticiye yaptýryn.

⚠ Çevreye ya da kanalizasyona herhangi bir temizleme maddesi karýþmamalydyr!

1. Giriþ yanýndaki ayýrma vanasýný kapatýn
2. Çýkýp yanýnda basýnç salýn (ör. su musluđu aracylýđyyla)
3. Çýkýp yanýndaki ayýrma vanasýný kapatýn
4. Süzgeç çanađýný vidasýndan sökün
 - ZR06K çift halkaly anahtar kullanýn
5. Süzgeci çýkarýn, gerekirse temizleyin ve yeniden sokun
6. O-halkayý süzgeç çanađý üzerine sokun
7. Süzgeç çanađýný el sýkýlýđýnda (maks. 18 Nm deđerine kadar) vidalayýn
8. Giriþ yanýndaki ayýrma vanasýný yavaþca açýn
9. Çýkýp yanýndaki ayýrma vanasýný yavaþca açýn

10. Atýk olarak uzaklaþtýrma

⚠ Dođru atýk deđerlendirme ya da uzaklaþtýrma için yerel yönetmeliklerine uyun!

10.1.D06F

- Çinkosuzlaþtýrmaya dayanýkly piringten dýþ gövde
- Piringten vidaly bađlaçlar
- Yüksek nitelikte plastikten valf iç takýmý
- Paslanmaz çelikten ince süzgeç
- Yüksek nitelikli plastikten ayarlama tutamađý ve ayar ölçeđi bulunan yayly kapak

- Cam saydamlıdynda plastikten ya da piringçten süzgeç çanađy
- Yay çeliöinden istenen deđer yayı
- NBR malzemededen membran, dokumayla sađlamlađtırılmııp
- NBR ve EPDM malzemededen contalar

10.2.D06F-LF

- Kurşunsuz piringçten dııp gövde
- Kurşunsuz piringçten vidalı bađlaçlar
- Yüksek nitelikte plastikten valf iç takımı
- Paslanmaz çelikten ince süzgeç
- Yüksek nitelikli plastikten ayarlama tutamađy ve ayar ölçeđi bulunan yaylı kapak
- Cam saydamlıdynda plastikten süzgeç çanađy
- Yay çeliöinden istenen deđer yayı
- NBR malzemededen membran, dokumayla sađlamlađtırılmııp
- NBR ve EPDM malzemededen contalar

10.3.D06FH

- Çinkosuzlađtırmaya dayanıklı piringçten dııp gövde
- Piringçten vidalı bađlaçlar
- Yüksek nitelikte plastikten valf iç takımı
- Paslanmaz çelikten ince süzgeç
- Yüksek nitelikli plastikten ayarlama tutamađy bulunan yaylı kapak
- Piringçten süzgeç çanađy
- Yay çeliöinden istenen deđer yayı
- NBR malzemededen membran, dokumayla sađlamlađtırılmııp
- NBR ve EPDM malzemededen contalar

10.4.D06FN

- Çinkosuzlađtırmaya dayanıklı piringçten dııp gövde
- Piringçten ara halka
- Piringçten vidalı bađlaçlar
- Yüksek nitelikte plastikten valf iç takımı
- Paslanmaz çelikten ince süzgeç
- Yüksek nitelikli plastikten ayarlama tutamađy bulunan yaylı kapak
- Piringçten süzgeç çanađy
- Yay çeliöinden istenen deđer yayı
- NBR malzemededen membran, dokumayla sađlamlađtırılmııp
- NBR ve EPDM malzemededen contalar

10.5.D06FI

- Paslanmaz çelikten dııp gövde
- Paslanmaz çelikten vidalı bađlaçlar
- Yüksek nitelikte plastikten valf iç takımı
- Paslanmaz çelikten ince süzgeç
- Yüksek nitelikli plastikten ayarlama tutamađy ve ayar ölçeđi bulunan yaylı kapak
- Cam saydamlıdynda plastikten ya da paslanmaz çelikten süzgeç çanađy
- Yay çeliöinden istenen deđer yayı
- NBR malzemededen membran, dokumayla sađlamlađtırılmııp
- NBR ve EPDM malzemededen contalar

11. Arızalar / Hata arama

Arıza	Nedeni	Giderilmesi
Çarpıntılı gürlütöler	Basıncı düřbürcü çok büyük boyutlandırılmııp	Teknik müřteri danıřma merkezini arayın
Yaylı kapaktan su çıkmayı	Membran valf iç takımı bozuk	Valf iç takımını deđiptirin
Su basıncı yok ya da çok az	Basıncı düřbürcü öncesi ve arkasındaki ayırma vanaları tam açılmııp deđil	Ayırma vanaları tam açın
	Basıncı düřbürcü istenen arka basıncı ayarlanmamııp	Arka basıncı ayarlayın
	Basıncı düřbürcü süzgeç iç takımı kirlenmiř	Süzgeç iç takımını deđiptirin
	Basıncı düřbürcü akıı yönünde takılmııp	Basıncı düřbürcüyü akıı yönünde takın (dııp gövde üzerindeki ok yönüne bakın)
Ayarlanmııp arka basıncı sabit kalmııyor	Basıncı düřbürcü süzgeç iç takımı kirlenmiř ya da tıkanmııp	Süzgeç iç takımını deđiptirin
	Valf iç takımı püskürtücüsü ya da sııdırmazlık diski kirlenmiř ya da hasarlı	Valf iç takımını deđiptirin
	Arka basıncı yanında basıncı yükselmesi (ör. su ısıtma cihazından ötürü)	Geride akıı önleyici, güvenlik grubu, vb. bileřenlerin iıleyiřini inceleyin

12. Servis parçaları

12.1.D06F

Nr. Adlandırma	Anma çap	Ürün numarası
1 Ayar ölçeđi bulunan tüm yaylı kapak	1/2" + 3/4"	0901515
	1" + 11/4"	0901516
	1 1/2" + 2"	0901518
2 Tüm valf iç takımı (süzgeç olmaksızın)	1/2" + 3/4"	D06FA-1/2
	1" + 11/4"	D06FA-1B
	1 1/2" + 2"	D06FA-11/2
3 Conta takımı (10 tane)	1/2"	0901443
	3/4"	0901444
	1"	0901445
	1 1/4"	0901446
	1 1/2"	0901447
2"	0901448	
4 Kapatma tıykacı, R1/4" O-halka bulunan (5 tane)		S06K-1/4
5 Yedek süzgeç	1/2" + 3/4"	ES06F-1/2A
	1" + 11/4"	ES06F-1B
	1 1/2" + 2"	ES06F-11/2A
6 O-halka takımı (10 tane)	1/2" + 3/4"	0901246
	1" + 11/4"	0901499
	1 1/2" + 2"	0901248
7 O-halka bulunan saydam süzgeç çanađı	1/2" + 3/4"	SK06T-1/2
	1" + 11/4"	SK06T-1B
	1 1/2" + 2"	SK06T-11/2
8 O-halka bulunan piriç süzgeç çanađı	1/2" + 3/4"	SM06T-1/2
	1" + 11/4"	SM06T-1B
	1 1/2" + 2"	SM06T-11/2

12.2.D06F-LF

Nr. Adlandırma	Anma çap	Ürün numarası
9 Ayar ölçeđi bulunan tüm yaylı kapak	1/2" + 3/4"	0901515
	1" + 11/4"	0901516
	1 1/2" + 2"	0901518
10 Tüm valf iç takımı (süzgeç olmaksızın)	1/2" + 3/4"	D06FI-1/2
	1" + 11/4"	D06FI-1
	1 1/2" + 2"	D06FI-11/2
11 Conta takımı (10 tane)	1/2"	0901443
	3/4"	0901444
	1"	0901445
	1 1/4"	0901446
	1 1/2"	0901447
2"	0901448	
12 Kapatma tıykacı, R1/4" O-halka bulunan (5 tane)		S06K-1/4
13 Yedek süzgeç	1/2" + 3/4"	ES06F-1/2A
	1" + 11/4"	ES06F-1B
	1 1/2" + 2"	ES06F-11/2A
14 O-halka takımı (10 tane)	1/2" + 3/4"	0901246
	1" + 11/4"	0901499
	1 1/2" + 2"	0901248
15 O-halka bulunan saydam süzgeç çanađı	1/2" + 3/4"	SK06T-1/2
	1" + 11/4"	SK06T-1B
	1 1/2" + 2"	SK06T-11/2

12.3.D06FH

Nr. Adlandırma	Anma çap	Ürün numarası
16 Tüm yaylı kapak	1/2" + 3/4"	0901227
	1" + 11/4"	0901228
	1 1/2" + 2"	0901229
17 Tüm valf iç takımı (süzgeç olmaksızın)	1/2" + 3/4"	D06FA-1/2
	1" + 11/4"	D06FA-1A
	1 1/2" + 2"	D06FA-11/2
18 Conta takımı (10 tane)	1/2"	0901443
	3/4"	0901444
	1"	0901445
	1 1/4"	0901446
	1 1/2"	0901447
2"	0901448	
19 Kapatma tıykacı, R1/4" O-halka bulunan (5 tane)		S06K-1/4
20 Yedek süzgeç	1/2" + 3/4"	ES06F-1/2A
	1" + 11/4"	ES06F-1A
	1 1/2" + 2"	ES06F-11/2A
21 O-halka takımı (10 tane)	1/2" + 3/4"	0901246
	1" + 11/4"	0901247
	1 1/2" + 2"	0901248
22 O-halka bulunan piriç süzgeç çanađı	1/2" + 3/4"	SM06T-1/2
	1" + 11/4"	SM06T-1A
	1 1/2" + 2"	SM06T-11/2

12.4.D06FN

Nr. Adlandırma	Anma çap	Ürün numarası
23 Tüm yaylı kapak	1/2" + 3/4"	0900153
	1" + 11/4"	0900154
	1 1/2" + 2"	0900155
24 Tüm valf iç takımı (süzgeç olmaksızın)	1/2" + 3/4"	D06FNA-1/2
	1" + 11/4"	D06FNA-1
	1 1/2" + 2"	D06FNA-11/2
25 Conta takımı (10 tane)	1/2"	0901443
	3/4"	0901444
	1"	0901445
	1 1/4"	0901446
	1 1/2"	0901447
2"	0901448	
26 Kapatma tıykacı, R1/4" O-halka bulunan (5 tane)		S06K-1/4
27 Yedek süzgeç	1/2" + 3/4"	ES06F-1/2A
	1" + 11/4"	ES06F-1A
	1 1/2" + 2"	ES06F-11/2A
28 O-halka takımı (10 tane)	1/2" + 3/4"	0901246
	1" + 11/4"	0901247
	1 1/2" + 2"	0901248
29 O-halka bulunan piriç süzgeç çanađı	1/2" + 3/4"	SM06T-1/2
	1" + 11/4"	SM06T-1B
	1 1/2" + 2"	SM06T-11/2

12.5.D06FI

Nr. Adlandırma	Anma çap	Ürün numarası
30 Ayar ölçüde bulunan tüm yaylı kapak	1/2" + 3/4"	0901515
	1" + 1 1/4"	0901516
	1 1/2" + 2"	0901518
31 Tüm valf iç takımı (süzgeç olmaksızın)	1/2" + 3/4"	D06FI-1/2
	1" + 1 1/4"	D06FI-1
	1 1/2" + 2"	D06FI-11/2
32 Conta takımı (10 tane)	1/2"	0901443
	3/4"	0901444
	1"	0901445
	1 1/4"	0901446
	1 1/2"	0901447
2"	0901448	
33 Kapatma tıkaçı, R1/4" O-halka bulunan (5 tane)		S06K-1/4
34 Yedek süzgeç D06F, D06FI	1/2" + 3/4"	ES06F-1/2A
	1" + 1 1/4"	ES06F-1B
	1 1/2" + 2"	ES06F-11/2A
35 O-halka takımı (10 tane)	1/2" + 3/4"	0901246
	1" + 1 1/4"	0901499
	1 1/2" + 2"	0901248
36 O-halka bulunan saydam süzgeç çanağı	1/2" + 3/4"	SK06I-1/2
	1" + 1 1/4"	SK06I-1B
	1 1/2" + 2"	SK06I-11/2
37 Paslanmaz çelik süzgeç çanağı, O-halka bulunan	1/2" + 3/4"	SI06I-1/2
	1" + 1 1/4"	SI06I-1
	1 1/2" + 2"	SI06I-11/2

13. Ek düzenler

FN09S	HABEDO ® Uyarlama filtresi
	Filtre bileşimi için basınç dübürücünün sonradan deşipkiiklerinde kullanılan geri yıkanabilir ince filtre.
M07M	Basınçölçer
	Dış gövde Ø 63 mm, Bađlantı saptaması arka G1/4"
	Bölümleme: 0 - 4 bar, 0 - 10 bar, 0-16 bar, 0 - 25 bar
	Sipariş ederken bölümleme son deđerini bildirin
	 Bir basınçölçerini kullanılması durumunda kullanılan contanın bir içme suyu onayının bulunması gerekir.
ZR06K	Çift halkalı anahtar
	Yaylı kapak ve süzgeç çanağının sökmek için
RV277	Öne bađlı geri akış önleyici
	Sunulan bađlantı büyüklüğü R1/2" - 2"
RV260-LFA	Gerı akış önleyici, kurpunsuz
	Sunulan bađlantı büyüklüğü R1/2" - 2"
VST06-A	Bađlantı takımı
	Vida dipli hortum bađlantı ucu bulunan
VST06-B	Bađlantı takımı
	Lehimli hortum bađlantı ucu bulunan
VST06I-A	Bađlantı takımı
	Paslanmaz çelik vida dipli hortum bađlantı ucu bulunan
VST06-LFA	Bađlantı takımı, kurpunsuz
	Vida dipli hortum bađlantı ucu bulunan

Automation and Control Solutions

Honeywell GmbH

Hardhofweg

74821 MOSBACH

GERMANY

Phone: (49) 6261 810

Fax: (49) 6261 81309

<http://ecc.emea.honeywell.com>

Manufactured for and on behalf of the
Environmental and Combustion Controls Division of
Honeywell Technologies Sàrl, Z.A. La Pièce 16,
1180 Rolle, Switzerland by its Authorised Represent-
ative Honeywell GmbH

MU1H-1002GE23 R0315

Subject to change

© 2015 Honeywell GmbH

Honeywell