

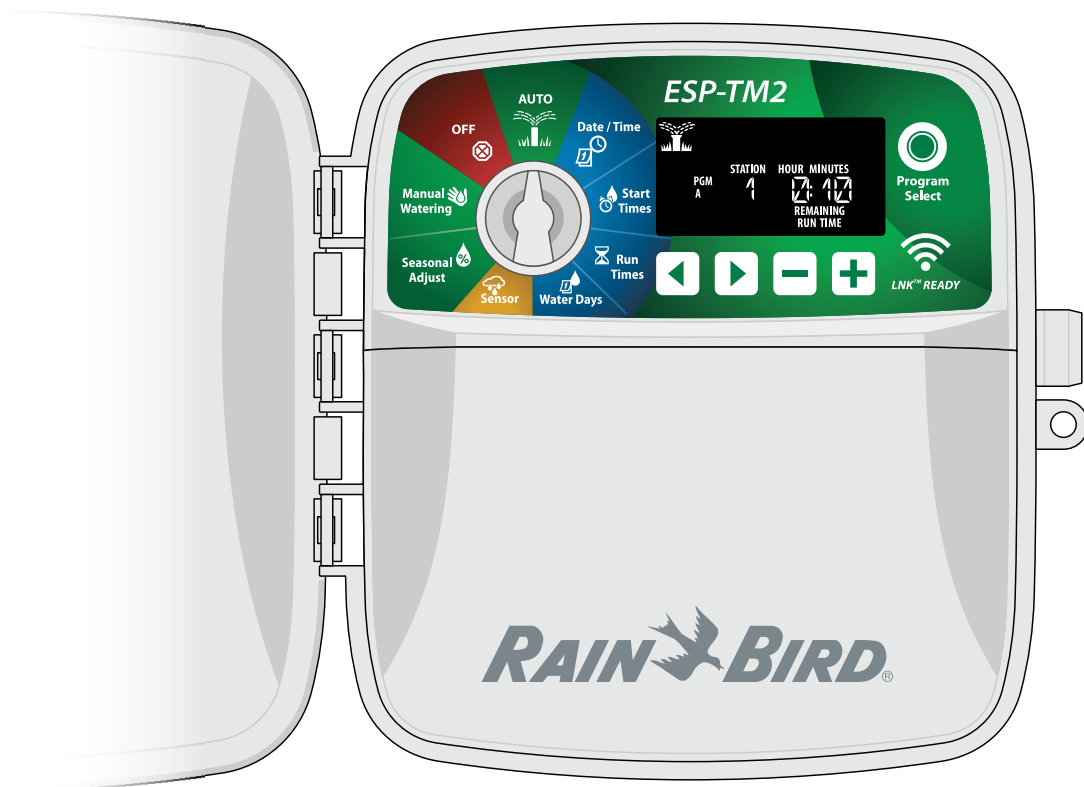

ESP-TM2 Controller Gebruikershandleiding



 **LNK™ gereed**

Inleiding..... 3
 Welkom bij Rain Bird..... 3
ESP-TM2 Controller Kenmerken 3
 WiFi gereed3
Installatie 4
 Regelunit Monteren 4
Bedringsaansluitingen..... 4
 Kleppen aansluiten4
 Hoofdklep aansluiten (optioneel).....4
 Pompstartrelais aansluiten (optioneel).....5
 Regen-/vriessensor aansluiten (optioneel)5
 Stroomaansluiting6
Bedieningstoetsen en indicatoren 6
Basis Programmering 7
 1. Datum en Tijd Instellen 7
 2. Starttijden van de irrigatie instellen 7
 3. Sproeiduur van de Stations instellen 7
 4. Irrigatiedagen instellen..... 7
 Aangepaste dagen van de Week.....7
Handmatige Irrigatie 8
 Test alle Stations 8
 Start een enkel Station 8
 Start een enkel Programma 8
Normale Werking 8
 AUTO RUN 8
 Uit 8
Geavanceerde Programmering 9
 Even of Oneven Kalenderdagen 9
 Cyclische Dagen..... 9
 Regensensor 9
 Seizoensgebonden bijstelling 9
 Irrigatie Uitstellen 9
 Vaste Dagen Uit 10
Speciale Kenmerken 10
Opties 11
 Reset Toets 11
 Accessoires..... 11
Problemen Oplossen 11
 Irrigatieproblemen 11
 Elektrische Problemen 11

Belangrijke Waarschuwingen

WAARSCHUWING
 Geeft een gevaarlijke situatie aan die, indien deze niet wordt vermeden, de dood of ernstig letsel tot gevolg kan hebben.

VOORZICHTIG
 Geeft een gevaarlijke situatie aan die, indien deze niet wordt vermeden, kan leiden tot licht of matig letsel.

NOTIE
 Geeft informatie aan die als belangrijk wordt beschouwd, maar geen verband houdt met gevaren (berichten tot materiële schade).

VEILIGHEIDSVOORSCHRIFTEN
 Specifieke veiligheidsgerelateerde instructies of procedures.

Symbolen & Bedieningsinfo

1 NUMMERS Definieer een reeks stappen die de gebruiker moet volgen om de regelunit te bedienen.

NOTEER: Informeert de gebruiker over belangrijke bedieningsinstructies met betrekking tot de functionaliteit van de regelunit, installatie of onderhoud.

HERHAAL: Geeft aan dat een herhaling van eerdere stappen of acties nodig kan zijn voor verdere bediening of om een proces te voltooien.

Technische hulp Vragen?

Scan de QR-code voor hulp bij het instellen/ bedienen van de Rain Bird ESP-TM2 regelunit. Of bezoek de website.



www.rainbird.com/esptm2

Extra gebruikersdocumentatie is beschikbaar onder het tabblad "Handleidingen en literatuur" waaronder:

- Gebruikshandleiding (dit document)
- Beknopte naslaggids
- Programmeer Gids
- Ondersteuning voor vreemde talen

Voor meer informatie over de Rain Bird irrigatiesystemen en onze Rain Bird Academy opleidingsprogramma's kunt u terecht op: www.rainbirdservices.com/training

Instructievideo's voor de ESP-TM2, kunt u bekijken op ; www.youtube.com/

Welkom bij Rain Bird

Hartelijk dank voor uw aankoop van de ESP-TM2 regelunit van Rain Bird. In deze handleiding vindt u de stapsgewijze instructies voor het installeren en bedienen van de ESP-TM2.

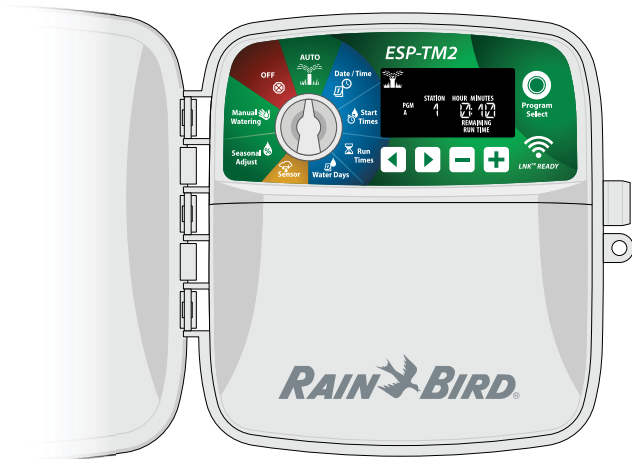

ESP-TM2 Controller Kenmerken

Kenmerk	Omschrijving
Maximaal aantal Stations	12
Gelijklopende Stations	1 plus de Hoofdklep
Starttijden	4
Programma's	3
Programma Cycles	Aang. dagen, On-even, Even, Cyc
Vaste Dagen Uit	Per programma
Selectie hoofdklep	Aan/Uit per station
Uitstel door Regen	Ondersteund
Regen/Vries Sensor	Ondersteund
Regen Sensor Instellen	Algemeen of per station
Seizoensinstelling	Algemeen of per programma
Handmatig starten per station	Ja
Handmatig starten per progr.	Ja
Handmatige Test Alle Stations	Ja
Station Advance	Ja
Detectie Kortsluiting	Ja
Vertraging tussen Stations	Ja
Accessoire Poort	Ja (5 pin)
Bewaar en herstelfunctie Progr.	Ja
WiFi gereed	Ja - met LNK™ WiFi Module

WiFi gereed

De LNK™ WiFi Module maakt een externe verbinding met een Rain Bird ESP-TM2 Regelunit mogelijk met een Apple iOS of Android-compatibel smart-apparaat. De mobiele applicatie (APP) maakt externe toegang en configuratie van een of meer irrigatiecontrollers mogelijk.

Voor meer informatie over de LNK™ WiFi Module en de meerwaarde die dit product voor uw ESP-TM2 regelunit kan bieden, gaat u naar: <http://wifi-pro.rainbird.com>

LNK™ WiFi
Module
(afzonderlijk
verkrijgbaar)

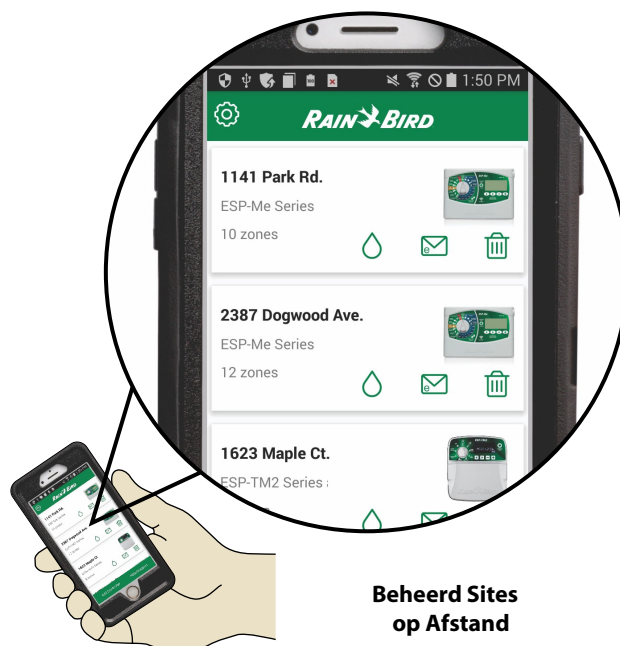

Beheerd Sites
op Afstand

Regelunit Monteren

 **NOTIE:** Kies een geschikte montageplaats in de nabijheid van een 230VAC geaard stopcontact.

- ① Schroef een montageschroef in de muur. Laat een afstand van 3mm tussen de schroefkop en het oppervlak van de muur (gebruik de bijgeleverde pluggen en schroeven).
- ② Zoek de sleuf aan de achterkant van de regelunit en hang de unit veilig aan de montageschroef.
- ③ Neem de 2 grepen aan weerszijden van het deksel van de aansluiting vast en trek het deksel naar u om het te verwijderen.

Schroef een tweede montageschroef in de muur door de opening in de aansluiting. Controleer of de unit veilig aan de muur is bevestigd.

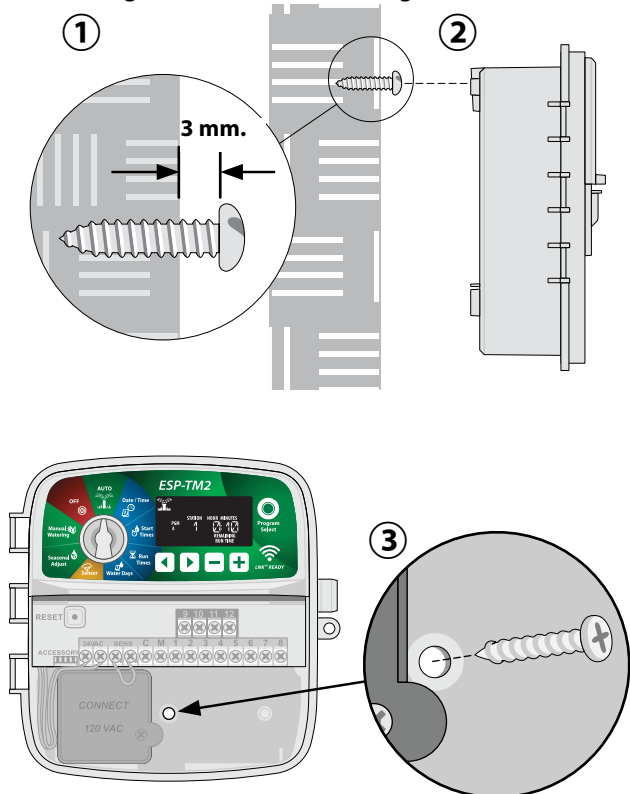

Bedradingsaansluitingen

Kleppen aansluiten

- ① Geleid het netsnoer door de kabeldoorgang aan de onderkant of achterkant van de unit. Een buis als kabelbegeleider aansluiten is mogelijk en aangeraden.

WAARSCHUWING

Geleid de kleppendraden niet door dezelfde opening als de stroomdraden.

- ② Sluit de stroomdraad van elke zoneklep aan op het corresponderende zonenummer op de klemmenstrook van de regelunit. (1-12)
- ③ Sluit de gemeenschappelijke draad (C) van elke klep aan op de gemeenschappelijke klem (C - COMMON)

 **NOTIE:** De ESP-TM2 regelunit ondersteunt één klepsolenoid per stationsklem.

Hoofdklep aansluiten (optioneel)

- ④ Sluit de stroomdraad van de hoofdklep aan op de hoofdklem (M - MASTER) op de klemmenstrook van de regelunit. Sluit dan de gemeenschappelijke draad van de hoofdklep aan op de gemeenschappelijke klem (C-COMMON)

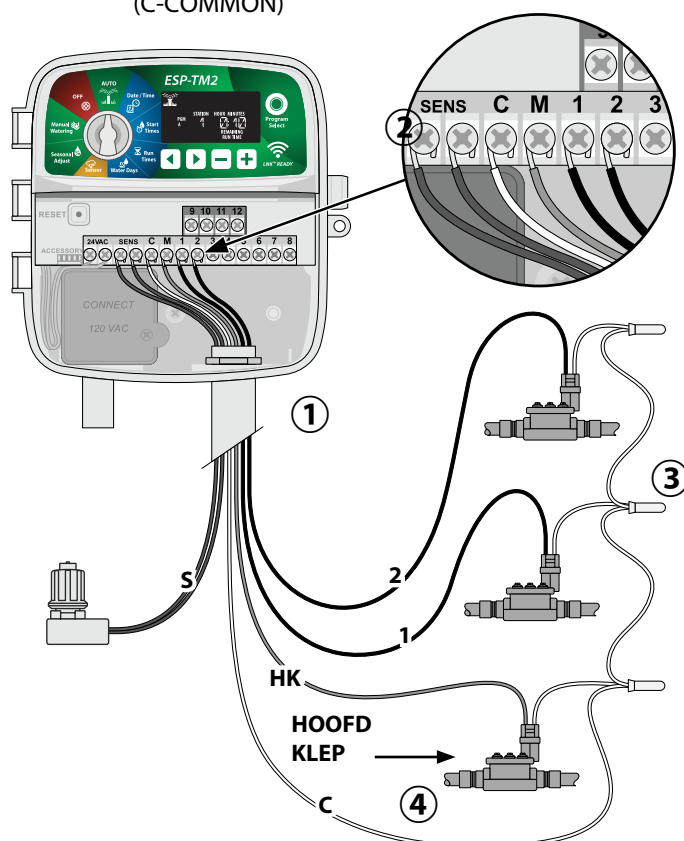

Pompstartrelais Aansluiten (optioneel)

De ESP-TM2 kan een pompstartrelais aansturen en de pomp in- en uitschakelen als dat nodig is.

- 1 Sluit een draad van het pompstartrelais (PSR) aan op de hoofdklem (MV) van de basismodule. Sluit vervolgens een andere draad van het pompstartrelais aan op de gemeenschappelijke draad (C-COMMON)
- 2 Om eventuele schade aan de pomp te vermijden sluit u een korte overbruggingsdraad van een ongebruikte klem naar de dichtsbijzinde klem in gebruik aan.

NOTIE

De ESP-TM2 regelunit voorziet GEEN netspanning voor een pomp. Het relais moet worden aangesloten volgens de instructies van de fabrikant.

Alleen de onderstaande Rain Bird pompstartrelais modellen zijn compatibel met de ESP-TM2.

Omschrijving	Model #	Volts
Universeel Pomp Relais	PSR110IC	110V
Universeel Pomp Relais	PSR220IC	220V

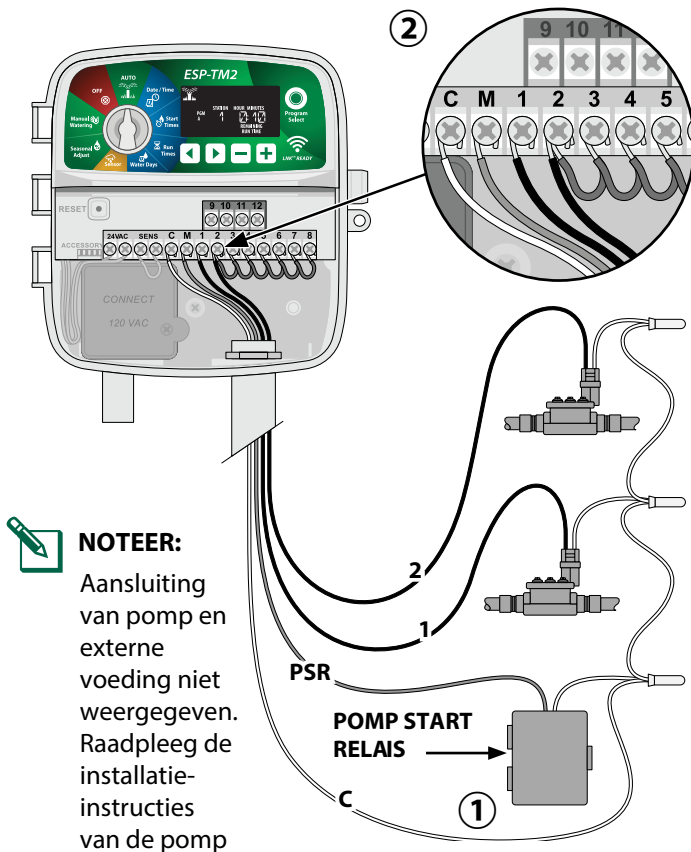

Regen/Vries Sensor (optioneel)

De ESP-TM2 regelunit kan worden ingesteld om een regensensor in acht te nemen of te negeren.

Raadpleeg het deel over de regensensor onder "Geavanceerde programmering".

- 1 Verwijder de gele overbruggingsdraad van de SENS-klemmen op de regelunit.

NOTIE

Verwijder de gele overbruggingsdraad alleen als u een regensensor aansluit.

- 2 Sluit beide regensensordraden aan op de SENS-klemmen.

WAARSCHUWING

Geleid de regensensordraden niet door dezelfde opening als de stroomdraden.

- NOTEER:** Rain Bird regelunits zijn alleen compatibel met normaal gesloten regensensoren.
- NOTEER:** Voor draadloze regen-/vriessensoren, raadpleegt u de installatie-instructies voor sensoren.

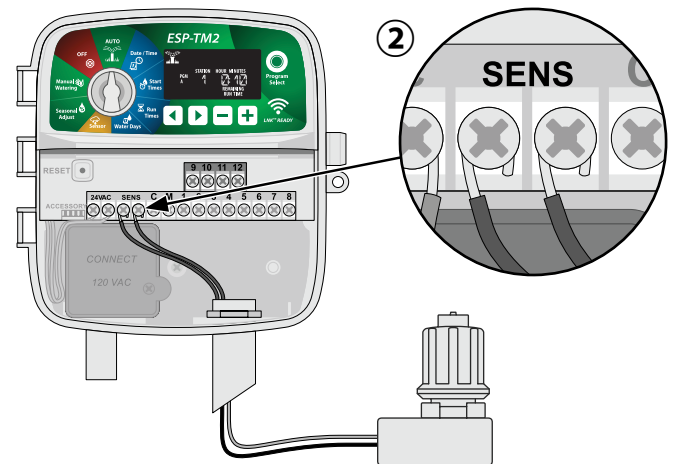

Aansluiten aangepaste bedrading (optioneel)

Indien gewenst, kan het meegeleverde 230V netsnoer worden verwijderd en vervangen door een aangepaste bedrading

⚠ WAARSCHUWING

Steek de transformator NIET in het stopcontact of sluit de externe voedingsbron NIET aan totdat u alle aansluitingen hebt voltooid en gecontroleerd.

⚠ WAARSCHUWING

Een elektrische schok kan leiden tot ernstig letsel of de dood. Zorg dat de voeding is uitgeschakeld voordat u de stroomdraden aansluit.

- ① Zoek het compartiment van de transformatorbedrading in de linker benedenhoek van de regelunit. Gebruik een schroevendraaier om het deksel te verwijderen en de aansluitdraden van de transformator bloot te leggen.
- ② Leid de drie externe voedingsbrondraden door de leidingsopening aan de onderkant van de regelunit naar het bedradingscompartiment.
- ③ Sluit de externe voedingsbrondraden (twee stroom en aarding) aan op de aansluitdraden van de transformator in het bedradingscompartiment.

⚠ WAARSCHUWING

De aardingsdraad moet worden aangesloten om de regelunit te beveiligen tegen elektrische overspanning. De vast gemonteerde kabeldoorgang wordt gebruikt om de regelunit op de netspanning aan te sluiten.



NOTIE: Gebruik voor deze stap de meegeleverde draadmoeren of de geïnstalleerde connector.

- ④ Controleer of alle bedradingsaansluitingen veilig zijn, plaats vervolgens het deksel van het aansluitcompartiment terug en bevestig het met de schroef.

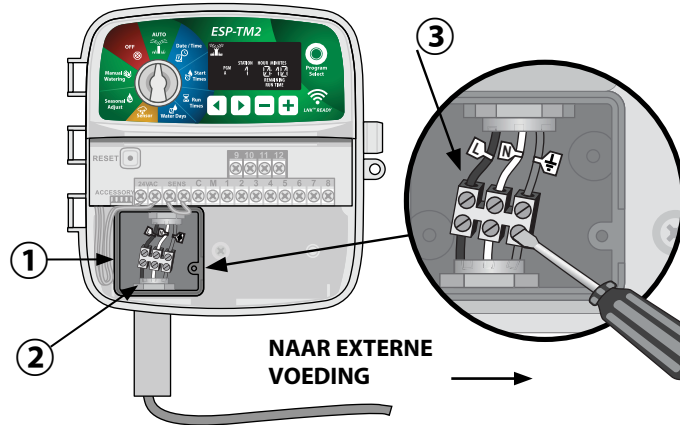

⚠ WAARSCHUWING

Schakel de stroom NIET in totdat u alle bedradingsaansluitingen hebt voltooid en gecontroleerd.

STROOM BEDRADINGSAANSLUITINGEN 230 VAC (Internationaal)

- Bruine voedingsdraad (line) naar de bruine transformatordraad "L"
- Blaauwe voedingsdraad (neutral) naar de blauwe transformatordraad "N"
- Groen-gele toevoerdraad (aarding) naar de groen-gele transformatordraad

Bedieningstoetsen en Indicatoren

Draai de selectieknop om programmeerfuncties te selecteren.

UIT
Schakelt de automatische irrigatie uit.

HANDMATIGE IRRIGATIE
Start de irrigatie onmiddellijk met behulp van één of alle stations.

SEIZOENAANPASSING
Pas de irrigatie aan van 5% tot 200%.

SENSOR
Stel de regelunit in om een sensor in acht te nemen of te negeren.

BEREGENINGSDAGEN
Stel de dagen waarop moet worden gespreeid.

SPROEIDUUR
Stel de sproeiduur voor elk programma in.

STARTTIJDEN
Stel maar liefst 4 starttijden per programma in.

AUTO RUN
De irrigatie gebeurt automatisch.

DATUM/TIJD
Stel de huidige datum en tijd in.

PROGRAMMA SELECTEER TOETS
Selecteer Programma A, B of C.

- / + TOETSSEN
Pas programma-instellingen aan

TERUG/VOLGENDE TOETSSEN
Selecteer programmerings-opties

1. Datum en tijd instellen

 Draai de selectieknop naar **DATE/TIME**.

- ① Druk ◀ of ▶ om de te wijzigen instelling te selecteren
 - ② Druk - of + om de instellingswaarde te wijzigen.
 - ③ Duw en hou - of + in om de instellingen sneller aan te passen
- Om de tijdsindicatie te wijzigen (12 of 24u)**
- ④ Terwijl **MINUTEN** knippert, drukt u op ▶ .
 - ⑤ Druk - of + om de gewenste tijdsindicatie druk dan ▶ en ga terug naar de tijdsinstellingen.

2. Instellen van de irrigatiestarttijden

Voor elk programma kunt u maar liefst 4 starttijden instellen.

 Draai de selectieknop naar **START TIMES**.

- ① Druk op **Program Select** om het gewenste programma te kiezen (indien nodig).
- ② Druk ◀ of ▶ om een beschikbare Starttijd te selecteren.
- ③ Druk - of + om de geselecteerde starttijd in te stellen (controleer of de AM/PM instelling juist is).
- ④ Druk ▶ om extra starttijden in te stellen.

3. Sproeiduur van de stations instellen

De sproeiduur kan worden ingesteld van één minuut tot maar liefst zes uur.

 Draai de selectieknop naar **RUN TIMES**.

- ① Druk **Program Select** om het gewenste Programma te kiezen (indien nodig).
- ② Druk ◀ of ▶ om een station te selecteren.
- ③ Druk - of + om de sproeiduur van het geselecteerde station in te stellen.
- ④ Druk ▶ om een sproeiduur voor extra stations in te stellen.

 **NOTIE:** Rain Bird beveelt aan dat de maximale cyclustijd van een irrigatiezone korter moet zijn voordat er zich plasvorming plaatsvindt en er voldoende inweektijd wordt voorzien voordat de volgende irrigatiecyclus van die zone opnieuw begint.

4. Instellen van Irrigatiedagen

Aangepaste dagen van de week

Stel de irrigatie in op bepaalde dagen van de week.

 Draai de selectieknop naar **RUN DAYS**.

- ① Druk op **Program Select** om het gewenste programma te kiezen (indien nodig).
- ② Druk - of + om de geselecteerde (knipperende) dag in te stellen als **AAN** of **UIT**, en ga automatisch verder naar de volgende dag.
- ③ Druk op elk moment op ◀ ▶ om de cursor op de vorige of volgende dag te plaatsen.

 **NOTIE:** Indien Zondag geselecteerd werd, ▶ activeert de Cyclic irrigatie (zie geavanceerde programmering). Is dit niet gewenst, druk op de ◀ toets om terug te gaan naar Cyclische dagen.

Opties Handmatige irrigatie

Alle Stations Testen

Start onmiddellijk de irrigatie voor alle geprogrammeerde stations.

 Draai de selectieknop > **MANUAL STATION**.

- ① Druk **←** of **+** om een sproeiduur in te stellen.
- ② Druk en hou **▶** of selecteer naar **AUTO RUN** en start de handmatige station test.

Eén enkel station starten

Start de onmiddellijke irrigatie van één station.

 Draai de selectieknop naar **MANUAL STATION**.

- ① Druk **▶** en u ziet het MANUAL STATION scherm.
- ② Druk **◀** of **▶** om een station te selecteren.
- ③ Druk **←** of **+** om een sproeitijd te selecteren.
- ④ Druk en hou **▶** of draai naar **AUTO RUN** om het geselecteerde station te starten.

Eén enkel programma starten

Start de onmiddellijke irrigatie van een programma.



Draai de selectieknop naar **AUTO RUN**.

- ① Druk op **Program Select** om het gewenste programma te selecteren (indien nodig).
- ② Druk en hou **▶** om het geselecteerde programma te starten.

Tijdens de handmatige irrigatie :

Het display toont een knipperend sprinklersymbool, het actieve stationnummer of programma en de resterende sproeitijd.

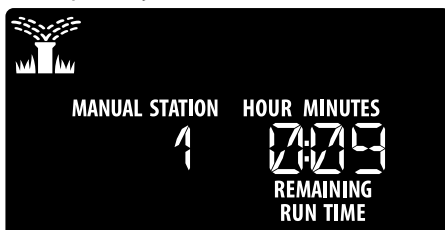

- ③ Om de handmatige irrigatie te stoppen, draai de selectieknop naar **OFF** gedurende 3 sec. tot op het scherm OFF verschijnt.

Normale Werking

AUTO RUN

Tijdens de irrigatie toont het display een knipperend sprinklersymbool, het huidige programma en de resterende sproeitijd.



OFF

Draai de selectieknop  **OFF** om de automatische irrigatie of alle actieve handmatige irrigatie onmiddellijk te stoppen.



NOTIE

Irrigatie zal niet plaatsvinden indien de draaiknop zich in de OFF positie bevindt.

Even of Oneven Kalendagen

*Stel de irrigatie in op alle **EVEN** of **ONEVEN** kalenderdagen.*







 Draai de selectieknop naar **RUN DAYS**.

- 1 Druk op **Program Select** om het gewenste programma te selecteren (indien nodig).
- 2 Druk en hou  en  gelijktijdig ingedrukt tot **ODD** of **EVEN** op het scherm verschijnt.

Cyclische dagen

Stel de irrigatie in op bepaalde intervallen, zoals om de 2 of 3 dagen.

 Draai de selectieknop naar **RUN DAYS**.

- 1 Druk op **Program Select** om een gewenst programma te selecteren (indien nodig).
- 2 Op het **Custom Days** scherm, druk  tot het **Cyclic** scherm is verschenen (na SUN).
- 3 Druk  of  om de gewenste DAY CYCLE, druk  vervolgens
- 4 Druk  of  om de RESTERENDE DAGEN in te stellen de cycle start op. De VOLGENDE irrigatie dag wordt op het display bijgewerkt om de dag aan te geven waarop de irrigatie zal beginnen, zoals weergegeven.

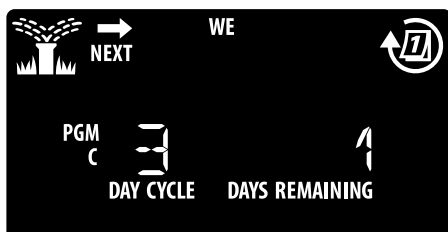



Regen Sensor

Stel de regelunit in om een regensensor in acht te nemen of te negeren.

Bij instelling **ACTIEF**, wordt de automatische irrigatie opgeschort als neerslag wordt waargenomen. Bij instelling op **OMLEIDING** (bypass) zullen alle programma's de regensensor negeren.

 Draai de selectieknop naar **SENSOR**.

- 1 Druk  of  om **ACTIEF** (in acht te nemen) of **OMLEIDING** (negeren) te selecteren.



Obey sensor



Ignore sensor



Rain detected
(flashing)





NOTIE: Raadpleeg **Speciale Functies** om de regensensoromleiding per station in te stellen.

Seizoensinstelling

Verhoog of verlaag de sproeiduur van de programma's met een geselecteerde percentage. (5 tot 200%)

Voorbeeld: Als de seizoensinstelling op 100% is ingesteld, dan zal het station bv gedurende 10 minuten sproeien. Als de seizoensinstelling op 50% is ingesteld, dan zal het station gedurende 5 minuten sproeien

 Draai de selectieknop naar **SEASONAL ADJUST**.



- 1 Druk  of  om de instelling van het algemene percentage te verhogen of te verlagen.
- 2 Om een individueel programma aan te passen, drukt u op **PROGRAM SELECT** om het gewenste programma te selecteren (indien nodig).

Irrigatie uitstellen

Stel de irrigatie uit tot maar liefst 14 dagen.



Draai de selectieknop naar **AUTO RUN**, druk  en hou ingedrukt.

- 1 Druk  of  om de RESTERENDE DAGEN in te stellen. De volgende irrigatiedag wordt op het display bijgewerkt om aan te geven wanneer de irrigatie zal worden hervat.

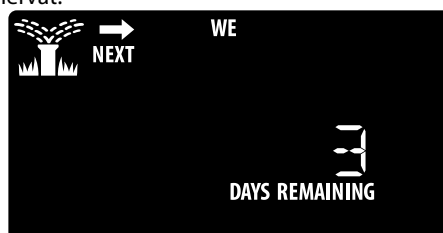

- 2 Om een regenvertraging te annuleren, zet u de RESTERENDE DAGEN terug op 0.



NOTEER: Wanneer het uitstel is verstreken, wordt de automatische irrigatie hervat zoals gepland.

Vaste dagen uit

Voorkom irrigatie op bepaalde dagen van de week (alleen voor programmering met even, oneven of cyclische dagen).

- 1 Draai de selectieknop naar **RUN DAYS**.
- 1 Druk **Program Select** om het gewenste programma te selecteren (indien nodig).
- 2 Druk en hou **Program Select** ingedrukt.
- 3 Druk **—** om de geselecteerde (knipperende) dag in te stellen als een "vaste dag uit" of druk op **+** om de dag **AAN** te laten.



Speciale Functies

- 1 Draai de selectieknop naar de gewenste positie, zoals hieronder afgebeeld.
- 2 Hou **◀** en **▶** gelijktijdig ingedrukt.

VERTRAGING TUSSEN STATIONS

Een vertraging tussen stations (van 1 seconde tot 9 uur) zorgt ervoor dat een klep volledig gesloten is voordat de volgende opent. Maar bv ook, indien nodig, om tussentijds watertanks bij te vullen.

RESET NAAR FABRIEKINSTELLINGEN

Alle programma schema's worden gewist. (clear)

REGENSSENSOR OMLEIDEN PER STATION

Bepaald een station om een regensensor te gehoorzamen of te negeren.

SAVE PROGRAMMING

(programma's opslaan)

RESTORE PROGRAMMING

(opgeslane programma's terug installeren)

HOOFDKLEP INSTELLEN PER STATION

Maakt het mogelijk voor een station om een hoofdklep of een pompstartrelais aan te sturen

INSTELLEN VAN ONEVEN, EVEN OF CYCLISCHE IRRIGATIE

Zie Geavanceerde Programmering.

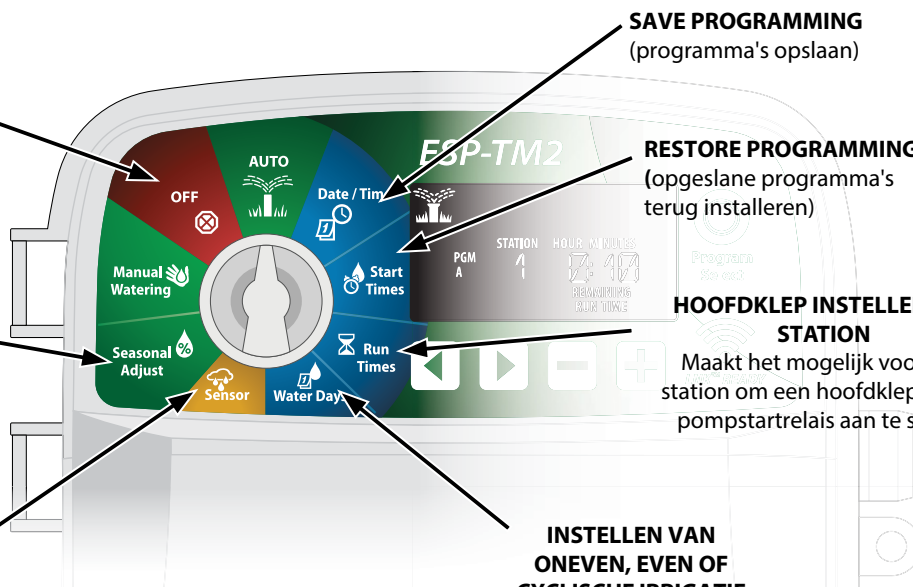

Reset Knop

Indien de regelunit niet naar behoren werkt, kan men proberen om op de RESET toets te drukken.

- 1 Steek een puntig voorwerp, zoals een paperclip, in de toegangsopening en druk totdat de regelunit wordt gereset. Alle eerder geprogrammeerde irrigatieschema's blijven in het geheugen opgeslagen.

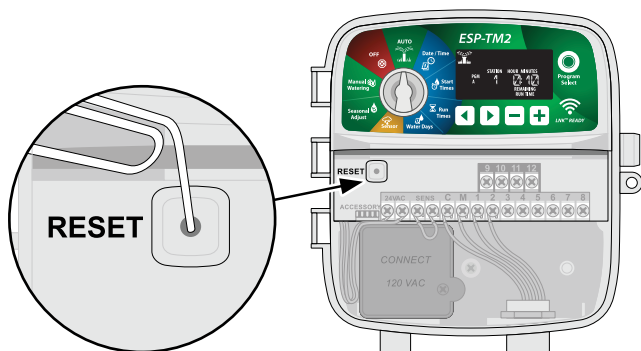

Accessoires

Een 5-pins accessoirepoort is beschikbaar voor door Rain Bird goedgekeurde externe apparaten, waaronder :

- 1 LNK™ WiFi Module
- 2 LIMR ontvanger met snelkoppeling

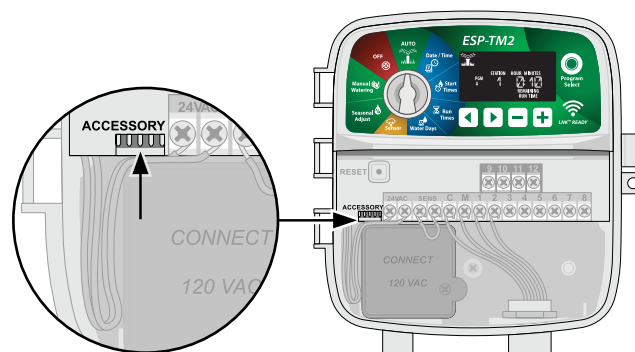

Problemen oplossen

Irrigatie

Probleem	Mogelijke Oorzaak	Mogelijke Oplossing
Het display toont dat een programma actief is, maar het systeem sproeit niet.	Waterbron geeft geen water.	Controleer of er geen verstoring is van de hoofdwatervoorziening en of alle watertoevoerleidingen open zijn en functioneren.
	De bedrading is los, niet goed aangesloten of beschadigd.	Controleer of de bedrading goed is aangesloten op de regelunit en in de installatie. Controleer op schade en vervang indien nodig. Controleer de bedradingaansluitingen en vervang indien nodig door waterdichte verbindingen.
Automatische en/of Handmatige irrigatie start niet op.	De aangesloten regensensor werd misschien geactiveerd.	Laat de regensensor uitdrogen of koppel hem los van het klemmenblok van de regelunit en vervang hem door een hulpdraad die de 2 sensoraansluitingen verbindt.
	De overbruggingsdraad tussen de 2 SENS-klemmen op de klemmenstrook ontbreekt of is beschadigd	Overbrug de 2 sensoraansluitingen op het klemmenblok van de regelunit door ze te verbinden met een korte draad van een lengte van 2 à 3 cm.
	Solenoid of hoofdklep in kortsluiting.	Bevestig bericht op het display. Corrigeer het probleem in de bedrading. Verwijder het bericht via de irrigatie bij de kortgesloten klep te testen of door op de ► knop te drukken
Te veel irrigatie	Meerdere starttijden in hetzelfde programma	Programma's (A, B & C) hebben slechts één starttijd nodig om te kunnen werken. Afzonderlijke starttijden zijn niet vereist voor elke klep.

Electrisch

Probleem	Mogelijke Oorzaak	Mogelijke Oplossing
Display is leeg.	De stroomtoevoer raakt niet tot aan de regelunit.	Controleer of de hoofdvoeding goed is aangesloten of verbonden en naar behoren werkt.
		Controleer of de oranje kabels zijn aangesloten op de "24 VAC" klemmenblok van de regelunit.
Display is frozen and controller will not accept programming.	Een elektrische overspanning heeft mogelijk de electronica van de regelunit verstoord	Koppel de regelunit voor 2 minuten los en sluit vervolgens weer aan. Als er geen permanente schade is, moet de regelunit de programmering accepteren en de normale werking hervatten.
		Druk op de resetknop en laat deze los.

Certificaties

EU Conformiteitsverklaring

Rain Bird Corporation verklaart hierbij dat de volgende irrigatie regelunits EU-conform zijn.

- Deze producten voldoen aan de eisen van IP24.
- Het voorwerp van de hierboven beschreven verklaring is in overeenstemming met de desbetreffende vakbondsharmonisatie. Wetgeving:

Product naam: ESP-TM2 Irrigatie regelunit
Model #: ESP-TM2

Normen 2014/30/EU EMC Richtlijn (EMC)

- EN 55014-1:2006 + A2:2011

waarvan conformiteit is
verklaard • EN 55014-2:1997 + A1:2001 + A2:2008

2014/35/EU Laag Spanning Richtlijn (LVD)

- EN 60335-1:2012 + A11:2014 + AC:2014

• EN 62233:2008+AC: 2008

2011/65/EU RoHS Richtlijn

- EN 50581:2012

Handtekening:



Volledige Naam: Ryan L. Walker

Functie: Director

Datum: Maart 21, 2018

Plaats: San Diego, CA USA

Rain Bird Corporation 970 W. Sierra Madre Azusa, California 91702, U.S.A. 626-963-9311	Rain Bird International, Inc. 1000 West Sierra Madre Azusa, CA 91702, U.S.A. Ph: (626) 963-9311 Fax: (626) 852-7343	Rain Bird Europe 240 Rue René Descartes Batiment A PARC CLAMAR BP 40072 13792 AIX EN PROVENCE CEDEX 3 FRANCE
--	--	--

Afgedankte elektrische en elektronische apparatuur (WEEE)

Als hardwarefabrikant heeft Rain Bird haar nationale verplichtingen aan de EU WEEE richtlijnen vervuld door zich te registreren in de landen waar Rain Bird importeur is. Rain Bird heeft er ook voor gekozen om in sommige landen deel te nemen aan de WEEE compliance regelingen inzake de recuperatie van producten op het einde van hun levensduur.



Veiligheidsinformatie

WAARSCHUWING

Speciale voorzorgsmaatregelen moeten worden genomen wanneer klepdraden (ook bekend als stations- of solenoiddraden) naast of een leiding delen met andere draden, zoals die gebruikt voor landschapsverlichting, andere laagspannings-systemen of ander hoogspanningsvermogen.

Scheid en isoleer alle geleiders zorgvuldig en zorg ervoor dat de draadisolatie tijdens de installatie niet wordt beschadigd. Een elektrische "kortsluiting" (contact) tussen de kleppendraden en andere stroombron kan de regelunit beschadigen en brandgevaar opleveren.

Alle elektrische aansluitingen en bedradingen moeten voldoen aan de lokale bouwvoorschriften. Sommige lokale codes vereisen dat alleen een erkende of gecertificeerde elektricien stroom mag installeren. Alleen professioneel personeel mag de regelunit installeren. Controleer uw lokale voorschriften voor begeleiding.

Indien de voedingskabel van een regelunit voor buitenplaatsing beschadigd is, moet deze worden vervangen door de fabrikant, diens serviceagent of soortgelijke gekwalificeerde personen om gevaar te voorkomen.

Indien de voedingskabel van een regelunit voor binnenplaatsing beschadigd is, moet deze worden vervangen door een speciale kabel of assemblage die verkrijgbaar is bij de fabrikant of diens serviceagent.

Indien het elektrisch snoer voor model ESP-TM2 AUS beschadigd is, moet het vervangen worden door:

Flexibele snoer ; H05VV-F

Minimale draadmaat van 0.75mm² (18 AWG).
Voor direct aangesloten bedrading is de minimale draadmaat 0.75mm² (18 AWG).

De regelunit voor buitenplaatsing moet permanent met een vaste kabel zijn verbonden door middel van een flexibel snoer en een snoerverankerings hebben. De verankerings moet geleiders ontlasten, inclusief verdraaien, aan de klemborden en de isolatie van de geleiders beschermen tegen slijtage.

NOTIE

Gebruik alleen de door Rain Bird goedgekeurde accessoires. Wijzigingen of aanpassingen die niet uitdrukkelijk zijn goedgekeurd door Rain Bird, maken de bevoegdheid van de gebruiker om de apparatuur te bedienen ongeldig. Niet-goedgekeurde apparaten kunnen de regelunit beschadigen en de garantie ongeldig maken. Ga voor een lijst met compatibele apparaten naar: www.rainbird.com

Wijzigingen of aanpassingen die niet uitdrukkelijk zijn goedgekeurd door Rain Bird, kunnen de bevoegdheid van de gebruiker om de regelunit te bedienen ongeldig maken.

Datum en tijd worden bewaard door een Lithiumbatterij die moet worden afgevoerd in overeenstemming met de lokale regelgeving.

Model, serienummer, voedingsstroom, land van productie en productiedatum bevinden zich op de achterkant van het bedradingcompartiment.

VOORZICHTIG

Dit apparaat is niet bedoeld voor gebruik door personen (inclusief kinderen) met verminderde fysieke, zintuiglijke of mentale capaciteit, of gebrek aan ervaring en kennis, tenzij ze onder toezicht staan of instructies hebben gekregen over het gebruik van het apparaat door een persoon die verantwoordelijk is voor hun veiligheid. Kinderen moeten onder toezicht staan om ervoor te zorgen dat ze niet met het apparaat spelen.

Dit apparaat kan worden gebruikt door kinderen van 8 jaar en ouder en personen met verminderde fysieke, zintuiglijke of mentale vermogens of gebrek aan ervaring en kennis als ze onder toezicht staan of instructies hebben gekregen over het gebruik van het apparaat op een veilige manier en de gevaren begrijpen. Kinderen mogen niet zonder toezicht het apparaat schoonmaken en/of gebruikersonderhoud uitvoeren.

Stationaire apparaten die niet zijn uitgerust met middelen voor het loskoppelen van het elektriciteitsnet met een contactscheiding in alle polen die volledige scheiding bieden onder overspanningscategorie III, de instructies geven aan dat de middelen voor het loskoppelen moeten worden opgenomen in de vaste bedrading in overeenstemming met de bedradingregels.

Rain Bird ESP-TM2 op het Web

English	www.rainbird.com wifi-pro.rainbird.com
Español	Spain www.rainbird.es wifi-pro.rainbird.es Mexico www.rainbird.com.mx wifi-pro-mx.rainbird.com
Français	www.rainbird.fr wifi-pro.rainbird.fr
Português	www.rainbird.com.br wifi.rainbird.com.br
Italiano	www.rainbird.it wifi-pro.rainbird.it
Deutsche	www.rainbird.de wifi-pro.rainbird.de
Türk	www.rainbird.com.tr wifi-pro.rainbird.com.tr
Русский	www.rainbirdrussia.ru wifi-pro.rainbirdrussia.ru
Polskie	www.rainbird.pl wifi-pro.rainbird.pl
中文	www.rainbird.com.cn

The Intelligent Use of Water®

LEADERSHIP · EDUCATION · PARTNERSHIPS · PRODUCTS

Bij Rain Bird vinden we het onze verantwoordelijkheid om producten en technologieën te ontwikkelen die efficiënt met water omgaan. Onze inzet strekt zich ook uit tot onderwijs, opleiding en diensten voor onze industrie en gemeenschap.

De noodzaak om water te besparen is nog nooit zo groot geweest. We willen nog meer doen en met uw hulp kunnen we dat. Bezoek www.rainbird.com voor meer informatie rond The Intelligent Use Of Water®.



Rain Bird Corporation
6991 East Southpoint Road
Tucson, AZ 85756
USA
Tel: (520) 741-6100

Rain Bird Corporation
970 West Sierra Madre Ave.
Azusa, CA 91702
USA
Tel: (626) 812-3400

Rain Bird International
1000 West Sierra Madre
Azusa, CA 91702
USA
Phone: (626) 963-9311

**Technical Services for
U.S. and Canada only:**
1 (800) RAINBIRD
1-800-247-3782
www.rainbird.com

**Specification Hotline
U.S. and Canada only:**
1 (800) 458-3005