

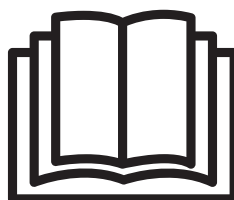

HAYWARD®

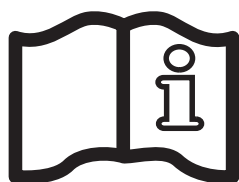

**GUIDE DE L'UTILISATEUR
OWNER'S MANUAL
MANUAL DEL USUARIO
MANUAL DO UTILIZADOR
ANWENDER - HANDBUCH
GEBRUIKERSHANDBOEK
MANUALE PER L'USO
РУКОВОДСТВО ПОЛЬЗОВАТЕЛЯ**



HAYWARD®

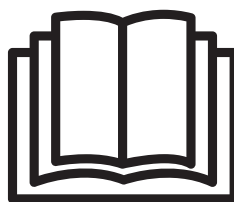
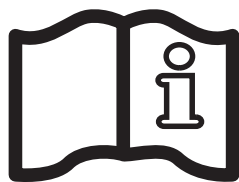

PROJECTEUR LED COLORLOGIC II / CRYSTALOGIC

GUIDE DE L'UTILISATEUR

CONSERVEZ CE MANUEL POUR UNE CONSULTATION ULTÉRIEURE



⚠ ATTENTION – Lire attentivement les instructions de ce manuel et celles figurant sur l'appareil. Le non respect des consignes pourrait être à l'origine de blessures.

⚠ ATTENTION – Ce document doit être remis à tout utilisateur de piscine qui le conservera en lieu sûr.

⚠ ATTENTION – Cet appareil n'est pas destiné à être utilisé par des personnes (notamment des enfants) dont les capacités physiques, sensorielles ou intellectuelles sont réduites ou par des personnes manquant d'expérience ou de connaissances, à moins que celles-ci fassent l'objet d'une surveillance ou qu'elles aient reçu des instructions quant à l'utilisation de l'appareil par une personne responsable de leur sécurité.

⚠ ATTENTION – Veillez à ce que les enfants ne puissent pas jouer avec l'appareil.

⚠ ATTENTION – N'utilisez que des pièces détachées d'origine Hayward.

⚠ ATTENTION – Toute installation électrique nécessite d'être réalisée dans les règles de l'art et conformément aux normes en vigueur.

F	NF C 15-100	GB	BS7671:1992
D	DIN VDE 0100-702	EW	EVHS-HD 384-7-702
A	ÖVE 8001-4-702	H	MSZ 2364-702:1994 / MSZ 10-533 1/1990
E	UNE 20460-7-702 1993, REBT ITC-BT-31 2002	M	MSA HD 384-7-702.S2
IRL	Normas de cableado + IS HD 384-7-702	PL	PN-IEC 60364-7-702:1999
I	CEI 64-8/7	CZ	CSN 33 2000 7-702
LUX	384-7.702 S2	SK	STN 33 2000-7-702
NL	NEN 1010-7-702	SLO	SIST HD 384-7-702.S2
P	RSIUEE	TR	TS IEC 60364-7-702

⚠ ATTENTION – Si le câble d'alimentation est endommagé, il doit être remplacé par le fabricant, son service après vente ou des personnes de qualification similaire, afin d'éviter un danger.

⚠ ATTENTION – Toujours couper l'alimentation en amont avant de manipuler l'installation électrique.

⚠ ATTENTION – Ne jamais faire fonctionner le projecteur hors de l'eau.

Caractéristiques techniques:

Type d'ampoule LED	PAR-56
Tension d'alimentation	12 V \sim 50Hz / 60Hz
Puissance consommée RGB	30W
Puissance consommée Blanc	17,5W
Indice de protection	IP 68
Température maximum de fonctionnement	35°C
Type de LEDs RVB	POWER LED
Type de LEDs blanches	POWER LED
Nombres de LEDs RVB	9
Nombres de LEDs Blanches	30
Contrôle des couleurs RVB	Par RC ou Marche/Arrêt

N'UTILISEZ QUE DES PIÈCES DÉTACHÉES D'ORIGINE HAYWARD

INSTALLATION

Le projecteur doit éclairer dans le sens opposé à la maison ou à la terrasse pour ne pas gêner par un éclairage trop violent. Le projecteur doit être positionné à 60 cm. au maximum sous la margelle depuis l'axe de l'ampoule. La niche du projecteur est pourvue de deux sorties 3/4". La sortie arrière est généralement utilisée pour les piscines maçonnées et la sortie verticale pour les piscines panneau.

Le bloc de jonction n'est pas inclus. L'installation peut exiger l'avis d'une personne qualifiée.

Structure maçonnée liner

- Poser la protection de chantier sur la face avant de la niche.
- Sceller la niche du projecteur dans la maçonnerie. Finir l'enduit à fleur de la face avant, en respectant l'orientation haute de la niche. Condamner la sortie non utilisée avec le bouchon.
- Poser le joint sur la face avant de la niche du projecteur.
- Poser le joint sur la bride de la niche du projecteur.
- Fixer la bride d'étanchéité après la pose du liner.
- Découper le liner

Structure panneaux liner

- Utiliser le gabarit pour le perçage du panneau
- Poser la niche du projecteur par l'intérieur du bassin. La visser sur le panneau après la pose de la mousse, en positionnant les stries de fixation de l'optique sur le plan horizontal.
- Réaliser l'étanchéité du liner, de la gaine et du câble et la pose de l'optique du projecteur identique au projecteur liner.

Structure maçonnée sans liner

- Sceller la niche du projecteur dans la maçonnerie, la partie avant en retrait pour la réalisation de l'enduit fini ou du carrelage.
- Réaliser l'étanchéité de la gaine du câble, et la pose de l'optique projecteur identique au projecteur liner.

Installation du projecteur

- Passer le câble de l'optique du projecteur à l'intérieur du presse étoupe. Attention au positionnement de la garniture du presse étoupe.
- Aiguiller le câble de l'optique du projecteur dans la gaine jusqu'à la boîte de connexion.
- Réaliser l'étanchéité du câble avec le presse étoupe. Attention respecter le positionnement de la garniture de ce presse étoupe. (L'extrémité avec angle 30° est positionnée en fond de corps de presse étoupe).
- Présenter l'optique devant la niche en y enroulant le supplément de câble.
- Respecter le positionnement de l'optique dans la niche en alignant le repère sur le verre avec la verticale, pointe de la flèche vers le haut.
- Encastrer l'optique du projecteur dans la niche en positionnant les griffes dans les stries.

Puissance du transformateur

Le transformateur à utiliser doit avoir une tension au secondaire de 12V \sim (12,5V \sim selon modèle). La puissance de celui-ci doit être en adéquation avec la puissance du ou des projecteurs à raccorder.

En tout état de cause, la somme des puissances des projecteurs doit rester inférieure ou égale à la puissance du transformateur.

Il est nécessaire d'avoir une protection indépendante pour chaque projecteur. La protection doit être assurée au secondaire du transformateur par l'utilisation de fusibles ou disjoncteurs de 3A ou 5A (voir schéma ci-dessous).

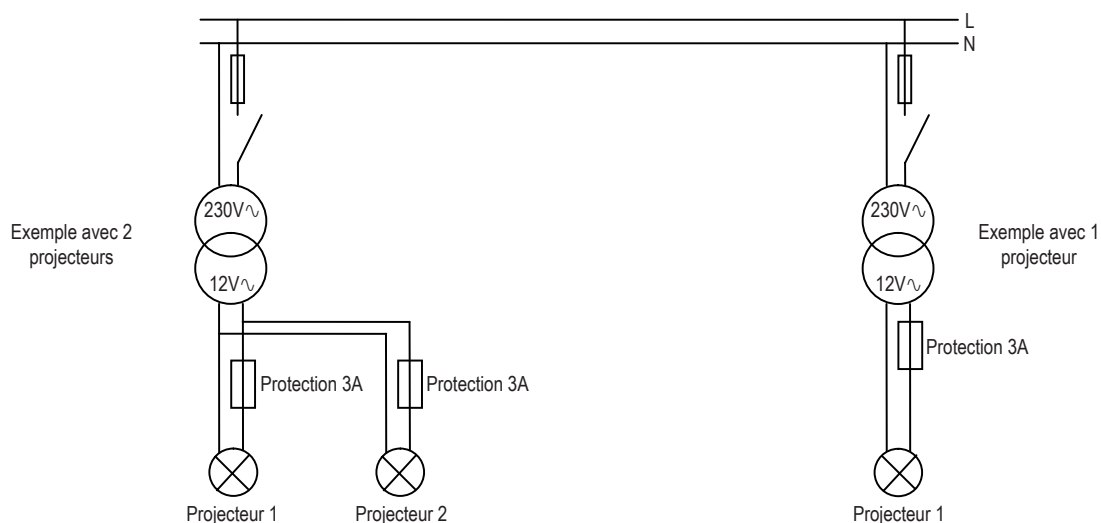

N'UTILISEZ QUE DES PIÈCES DÉTACHÉES D'ORIGINE HAYWARD

UTILISATION:

Mode Autonome (projecteur couleur RVB uniquement)

En l'absence de boîtier RC, les projecteurs fonctionnent de façon autonome et l'utilisateur peut choisir entre 18 modes : 11 couleurs fixes et 7 séquences automatiques de changement de couleurs (voir tableau des séquences ci-dessous).

Séquence	Couleur / Programme	Séquence	Couleur / Programme
1	Couleur: Blanc	10	Couleur: Vert
2	Couleur: Bleu	11	Couleur: Vert d'eau
3	Couleur: Bleu lagon	12	Programme: «Arc en ciel» rapide
4	Couleur: Cyan	13	Programme: «Arc en ciel» lent
5	Couleur: Violet	14	Programme: Défilement 11 couleurs fixes
6	Couleur: Magenta	15	Programme: Psychédélique flashes colorés
7	Couleur: Rose	16	Programme: Bleu/blanc/Cyan
8	Couleur: Rouge	17	Programme: Couleurs Aléatoire 1
9	Couleur: Orange	18	Programme: Couleurs Aléatoire 2

Le changement de couleur peut être obtenu en coupant l'alimentation des projecteurs pendant un temps très court (<1s). Par interruptions successives, il est possible de faire défiler les 18 modes de fonctionnements. Après le mode 18, les projecteurs reviennent sur la première séquence automatique (mode 1).

Pour synchroniser les projecteurs en les ramenant simultanément au mode 2, il convient de couper l'alimentation pendant environ 2s.

Lorsque le projecteur est mis en marche après un arrêt de plusieurs secondes (>4s), le projecteur s'allume en Blanc pendant 15s puis reprend le mode dans lequel il se trouvait au moment de sa dernière extinction: cela permet d'avoir le maximum d'éclairage en cas de chute accidentelle dans le bassin.

Sécurité (projecteur couleur RVB uniquement)

En cas d'augmentation anormale de la température à l'intérieur de l'ampoule, un dispositif de sécurité stoppe l'éclairage et l'ampoule émet des flashes rouges. Dès que la température revient à la normale l'ampoule reprend son fonctionnement.

En cas de détection d'une tension trop faible (<11V \sim) ou trop élevée (>15V \sim), l'ampoule cesse de fonctionner et émet des flashes verts. Il est indispensable de couper l'alimentation des projecteurs pour retrouver un fonctionnement normal.

MAINTENANCE

Le remplacement de pièces doit être effectué avec des pièces d'origines.

Lors d'un changement d'ampoule et/ou du câble, il est préconisé de changer la totalité des pièces assurant l'étanchéité.

En cas de panne, il est nécessaire de remplacer l'ampoule LED complète. Ne pas ouvrir ou tenter de réparer celle-ci.

Si le cordon d'alimentation ou la gaine est endommagé, il doit être remplacé par le fabricant, un Centre Service Agréé ou un technicien qualifié afin d'éviter tout accident.



HAYWARD®

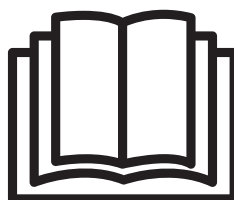
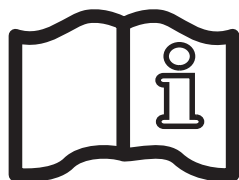

LED LIGHTS
COLORLOGIC II / CRYSTALOGIC
OWNER'S MANUAL

SAVE THIS OWNER'S MANUAL



⚠ WARNING – Read and follow all instructions in this owner’s manual and on the equipment. Failure to follow instructions can cause injury.

⚠ WARNING – This document should be given to the owner of the swimming pool and must be kept by the owner in a safe place.

⚠ WARNING – This appliance is not intended for use by persons (including children) with reduced physical, sensory or mental capabilities, or lack of experience and knowledge, unless they have been given supervision or instruction concerning use of the appliance by a person responsible for their safety.

⚠ WARNING – Children should be supervised to ensure that they do not play with the appliance.

⚠ WARNING – Use Only Genuine Hayward Replacement Parts.

⚠ WARNING – All electrical connections must be done by a qualified electrician according to local electrical standard.

F	NF C 15-100	GB	BS7671:1992
D	DIN VDE 0100-702	EW	EVHS-HD 384-7-702
A	ÖVE 8001-4-702	H	MSZ 2364-702:1994 / MSZ 10-533 1/1990
E	UNE 20460-7-702 1993, REBT ITC-BT-31 2002	M	MSA HD 384-7-702.S2
IRL	Normas de cableado + IS HD 384-7-702	PL	PN-IEC 60364-7-702:1999
I	CEI 64-8/7	CZ	CSN 33 2000 7-702
LUX	384-7.702 S2	SK	STN 33 2000-7-702
NL	NEN 1010-7-702	SLO	SIST HD 384-7-702.S2
P	RSIUEE	TR	TS IEC 60364-7-702

⚠ WARNING – If the supply cord is damaged it must be replaced by the manufacturer, service agent, or similarly qualified persons in order to avoid a hazard.

⚠ WARNING – Always switch off the electricity supply upstream before handling the electrical equipment.

⚠ WARNING – Never operate the spotlight out of the water.

Technical features:

Type of LED bulb	PAR-56
Supply voltage	12 V~ 50Hz / 60Hz
Consumed power RGB	30W
Consumed power white	17,5W
Protection index	IP 68
Maximum operating temperature	35°C
Type of RGB LEDs	POWER LED
Type of white LEDs	POWER LED
Number of RGB LEDs	9
Number of white LEDs	30
RGB colour control	By RC or On/Off

USE ONLY HAYWARD GENUINE REPLACEMENT PARTS

INSTALLATION

The spotlight must shine in the opposite direction to the house or terrace to avoid the lighting being too harsh. The spotlight must be positioned 60cm maximum under the rim of the pool, measured from the axis of the bulb. The spotlight recess is supplied with two 3/4" outputs. The rear output is generally used for brick-built pools and the vertical output for panel-built pools. The junction block is not included. The installation may require the advice of a qualified person.

Brick and liner structure

- Install the construction protection on the front of the recess.
- Seal the spotlight recess in the brickwork. Finish the plaster flush with the front surface, making sure the recess is orientated upwards. Block the unused outlet using the plug.
- Install the seal on the front of the spotlight recess.
- Install the seal on the spotlight recess flange.
- Attach the sealing flange after the liner has been installed.
- Cut the liner

Panel and liner structure

- Use the template to drill the panel
- Install the spotlight recess from inside the pool. Screw it onto the panel after installing the foam, placing the spotlight unit fastening grooves in a horizontal position.
- Seal the liner, the sheath and the cable and install the spotlight unit in the same way as the liner spotlight.

Brick structure without liner

- Seal the spotlight recess into the brickwork, with the front part set back to allow the finishing plaster or tiling to be installed.
- Seal the liner, the sheath and the cable and install the spotlight unit in the same way as the liner spotlight.

Installing the spotlight

- Pass the spotlight unit cable through the cable gland. Ensure the cable gland fitting is correctly positioned.
- Push the spotlight unit cable through the sheath to the terminal box.
- Seal the cable with the cable gland. Ensure the cable gland fitting is in the correct position. (the 30° end is positioned in the bottom of the cable gland body).
- Hold the spotlight in front of the recess, winding the extra cable into it.
- Ensure the spotlight is in the right position in the recess by aligning the marker on the glass vertically, with the arrow pointing upwards.
- Fit the spotlight into the recess, placing the prongs into the grooves.

Transformer power

The transformer to be used must have a secondary voltage of 12V \sim (12.5V \sim depending on the model). The power must be suitable for the power of the spotlight(s) to be connected.

In all cases, the total power of the spotlights must be less than or equal to the power of the transformer.

Each spotlight requires individual protection. Protection must be provided for the transformer secondary winding using 3A or 5A fuses or circuit breakers (see wiring diagram below).

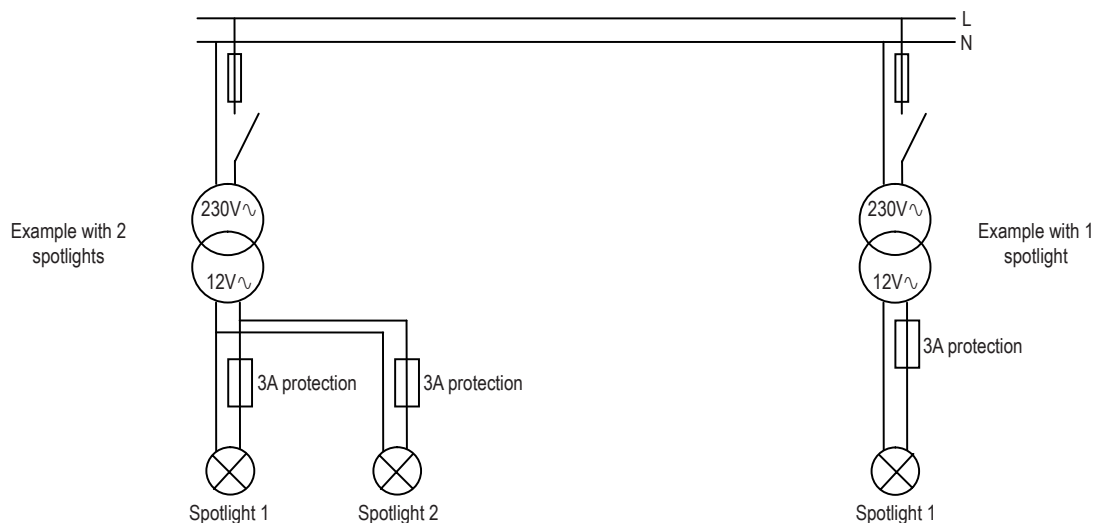

USE ONLY HAYWARD GENUINE REPLACEMENT PARTS

USAGE

Autonomous mode (RGB colour spotlight only).

If there is no RC unit, the spotlights operate independently and the user can choose between 18 modes: 11 fixed colours and 7 automatic colour change sequences (see sequence table below).

Sequence	Colour / Programme	Sequence	Colour / Programme
1	Colour: White	10	Colour: Green
2	Colour: Blue	11	Colour: Emerald green
3	Colour: Blue Lagoon	12	Programme: fast colour change
4	Colour: Cyan	13	Programme: slow colour change
5	Colour: Purple	14	Programme: 11 fixed colors
6	Colour: Magenta	15	Programme: Psychedelic
7	Colour: Pink	16	Programme: Blue/Cyan/White
8	Colour: Red	17	Programme: Random colours 1
9	Colour: Orange	18	Programme: Random colours 2

The colour change can be obtained by switching off the power to the spotlights for a very short time (<1s).

The 18 operating modes can be run through successively by switching the power on and off in this way. After mode 18, the spotlights return to the first automatic sequence (mode 1).

To synchronise the spotlights by bringing them all back to mode 2 simultaneously, switch off the power supply for 2s.

When the spotlight is switched on after being switched off for several seconds (>4s) the spotlight lights up white for 15s, then starts the mode it was in when it was last switched off: this allows you to obtain maximum lighting if anyone accidentally falls into the pool.

Safety (RGB colour spotlight only).

If the temperature inside the bulb rises abnormally, a safety mechanism stops the lighting and the bulb flashes red. As soon as the temperature returns to normal, the bulb starts operating again.

If the voltage detected is too low (>11V $\sqrt{\text{V}}$) or too high (>15V $\sqrt{\text{V}}$) the bulb stops working and flashes green. The power supply to the spotlights must be switched off to return to normal operation.

MAINTENANCE

Parts must only be replaced with genuine spare parts.

You are advised to change all the sealing parts when a bulb and/or the cable are changed.

If a fault occurs, the complete LED bulb must be replaced. Do not try to open or repair it.

If the power cord or the sheath is damaged, it must be replaced by the manufacturer, an approved service centre or a qualified technician to avoid any risk of accident.



HAYWARD®

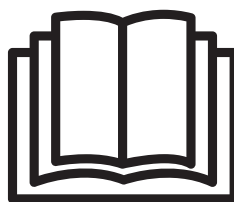
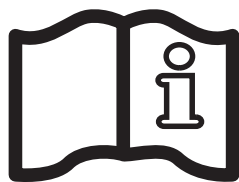

PROYECTORES LED COLORLOGIC II / CRYSTALOGIC

MANUAL DEL USUARIO

CONSERVE ESTE MANUAL DE INSTRUCCIONES



⚠ ADVERTENCIA - Leer y seguir todas las instrucciones contenidas en este manual del propietario e indicadas en el equipo. La inobservancia de las instrucciones puede causar lesiones corporales.

⚠ ADVERTENCIA - Este documento debe entregarse al propietario de la piscina, el cual deberá conservarlo en un lugar seguro.

⚠ ADVERTENCIA - Este aparato no debe ser usado por personas con su capacidad física, psíquica o sensorial reducida, ni por quienes no tengan los conocimientos y la experiencia necesarios, a menos que sean supervisados o instruidos acerca del uso del aparato por una persona responsable de su seguridad.

⚠ ADVERTENCIA - Asegúrese de que los niños no jueguen con este aparato.

⚠ ADVERTENCIA - Use solo piezas de repuesto originales de Hayward.

⚠ ADVERTENCIA - Todas las conexiones eléctricas deben ser efectuadas por un electricista profesional autorizado cualificado y según las normas vigentes en el país de instalación.

F	NF C 15-100	GB	BS7671:1992
D	DIN VDE 0100-702	EW	EVHS-HD 384-7-702
A	ÖVE 8001-4-702	H	MSZ 2364-702:1994 / MSZ 10-533 1/1990
E	UNE 20460-7-702 1993, REBT ITC-BT-31 2002	M	MSA HD 384-7-702.S2
IRL	Normas de cableado + IS HD 384-7-702	PL	PN-IEC 60364-7-702:1999
I	CEI 64-8/7	CZ	CSN 33 2000 7-702
LUX	384-7.702 S2	SK	STN 33 2000-7-702
NL	NEN 1010-7-702	SLO	SIST HD 384-7-702.S2
P	RSIUEE	TR	TS IEC 60364-7-702

⚠ ADVERTENCIA - Si el cable de alimentación está dañado, debe ser sustituido por el fabricante, su concesionario o personas cualificadas de forma similar, para evitar que se produzcan peligros.

⚠ ADVERTENCIA - Cortar siempre la alimentación hacia arriba antes de manipular la instalación eléctrica.

⚠ ADVERTENCIA - No haga funcionar nunca los proyectores fuera del agua.

Características técnicas:

Tipo de bombilla LED	PAR-56
Tensión de alimentación	12 V \sim 50Hz / 60Hz
Potencia consumida RGB	30W
Potencia consumida blancas	17,5W
Índice de protección	IP 68
Temperatura máxima de funcionamiento	35°C
Tipo de LEDs RVB	POWER LED
Tipo de LEDs blancas	POWER LED
Número de LEDs RVB	9
Número de LEDs Blancas	30
Control de los colores RVB	Por RC o Marcha/Parada

USE SOLO PIEZAS DE REPUESTO ORIGINALES DE HAYWARD

INSTALACIÓN

El proyector debe alumbrar en el sentido opuesto a la casa o a la terrazas para no molestar debido a un alumbrado demasiado violento.

El proyector debe colocarse a 60 cm. como máximo debajo del brocal desde el eje de la bombilla. El habitáculo del proyector está provisto de dos salidas 3/4". La salida posterior se utiliza generalmente para las piscinas de mampostería y la salida vertical para las piscinas panel. El bloque de unión no está incluido. La instalación puede requerir el consejo de una persona calificada.

Estructura de mampostería liner

- Colocar la protección de obra en la cara delantera delante del habitáculo.
- Empotrar el habitáculo del proyector en la mampostería. Acabar el enlucido a flor de la cara delantera, respetando la orientación alta del habitáculo. Condensar la salida no utilizada con el tapón.
- Colocar la junta en la cara delantera del habitáculo del proyector.
- Colocar la junta en la brida del habitáculo del proyector.
- Fijar la brida de estanqueidad después de haber colocado el liner.
- Cortar el liner.

Estructura paneles liner

- Utilizar el patrón para perforar el panel.
- Colocar el habitáculo del proyector por el interior del vaso. Atornillarla en el panel después de haber colocado la espuma, colocando las estrías de fijación de la óptica en el plano horizontal.
- Realizar la estanqueidad del liner, de la envoltura y del cable y la colocación de la óptica del proyector idéntica al del proyector liner.

Estructura de mampostería sin liner

- Empotrar el habitáculo del proyector en la mampostería, la parte delantera hacia atrás para la realización del enlucido del embaldosado.
- Realizar la estanqueidad de la envoltura, y la colocación de la óptica del proyector idéntica al del proyector liner.

Instalación del proyector

- Pasar el cable de la óptica del proyector por el interior del prensaestopa. Atención al posicionamiento de la guarnición del prensaestopa.
- Orientar el cable de la óptica del proyector en la envoltura hasta la caja de conexión.
- Realizar la estanqueidad del cable con el prensaestopa. Atención, respetar el posicionamiento de la guarnición de esta prensaestopa. (el extremo con ángulo 30° está colocado al fondo del cuerpo del prensaestopa).
- Presentar la óptica delante del habitáculo enrollando en él el suplemento de cable.
- Respetar el posicionamiento de la óptica en el habitáculo alineando la marca en el vidrio con la vertical, punta de la flecha hacia arriba.
- Empotrar la óptica del proyector en el habitáculo colocando las mordazas en las estrías.

Potencia del transformador

El transformador que debe utilizarse debe tener una tensión al secundario de 12V \sim (12,5V \sim según modelo) Su potencia debe estar en adecuación con la potencia del o de los proyectores que deben conectarse.

De todos modos, la suma de las potencias de los proyectores debe permanecer inferior o igual a la potencia del transformador.

Es necesario tener una protección independiente para cada proyector. La protección debe asegurarse al secundario del transformador por la utilización de fusibles o disyuntores de 3A ó 5A (ver esquema a continuación)

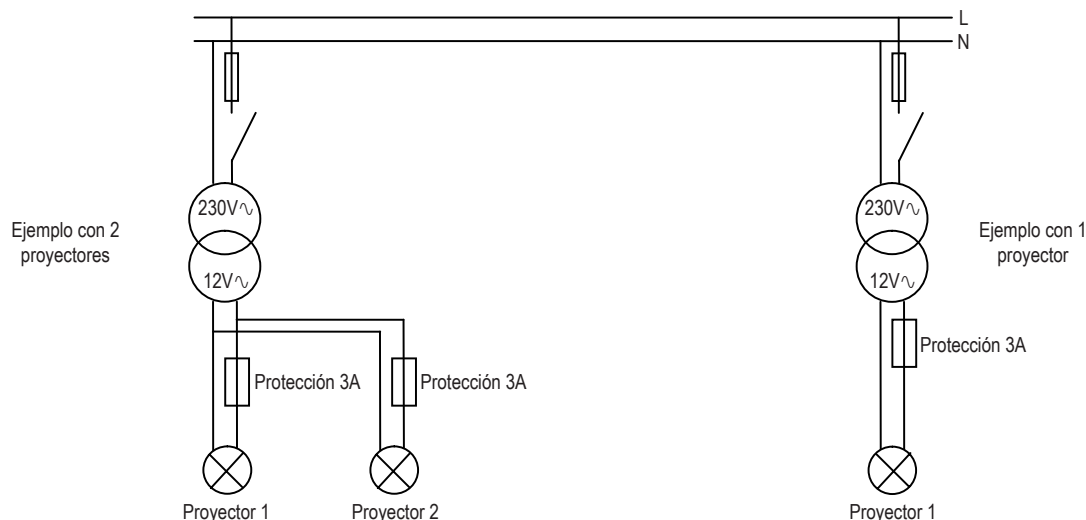

USE SOLO PIEZAS DE REPUESTO ORIGINALES DE HAYWARD

UTILIZACIÓN

Modo Autónomo (proyector color RVB únicamente)

En ausencia de caja RC, los proyectores funcionan de manera autónoma y el usuario puede elegir entre 18 modos: 11 colores fijos y 7 secuencias automáticas de cambio de colores (ver cuadro de las secuencias a continuación).

Secuencia	Color/Programa	Secuencia	Color/Programa
1	Color: Blanco	10	Color: Verde
2	Color: Azul	11	Color: Verde esmeralda
3	Color: Laguna azul	12	Programa: Alternacia de colores rápido
4	Color: Cian	13	Programa: Alternacia de colores lenta
5	Color: Púrpura	14	Programa: 11 colores fijos
6	Color: Magenta	15	Programa: Psicodélico
7	Color: Color de rosa	16	Programa: Azul/Cian/Blanco
8	Color: Rojo	17	Programa: Colores Aleatorio 1
9	Color: Anaranjado	18	Programa: Colores Aleatorio 2

El cambio de color puede obtenerse cortando la alimentación de los proyectores durante un tiempo muy corto (<1s). Por interrupciones sucesivas, es posible hacer desfilarse los 18 modos de funcionamiento. Después del modo 18, los proyectores vuelven a la primera secuencia automática (modo 1). Para sincronizar los proyectores llevándolos simultáneamente al modo 2, conviene cortar la alimentación durante unos 2s. Cuando el proyector está puesto en marcha después de una parada de varios segundos (>4s) el proyector se enciende en Blanco durante 15s y luego vuelve al modo en el que se encontraba en el momento de su última extinción. Esto permite tener el máximo de alumbrado en caso de que se caiga accidentalmente en el vaso.

Seguridad (proyector color RVB únicamente)

En caso de aumento anormal de la temperatura en el interior de la bombilla, un dispositivo de seguridad frena el alumbrado y la bombilla emite flashes rojos. En cuanto la temperatura vuelve a la normal, la bombilla reanuda su funcionamiento.

En caso de detección de una tensión demasiado baja (<11V \sim) o demasiado elevada (>15V \sim), la bombilla cesa de funcionar y emite flashes verdes. Es indispensable cortar la alimentación de los proyectores para volver a un funcionamiento normal.

MANTENIMIENTO

El cambio de las piezas debe efectuarse con piezas de origen.

Cuando se cambia la bombilla y/o un cable, se preconiza cambiar la totalidad de las piezas que garantizan la estanqueidad.

En caso de avería, es necesario cambiar la bombilla LED completa.

No abrir ni intentar repararla.

Si el cordón de alimentación o la envoltura estuviese estropeado, debe cambiarlo el fabricante, un Centro Servicio Autorizado o un técnico cualificado con el fin de evitar cualquier accidente.



HAYWARD®

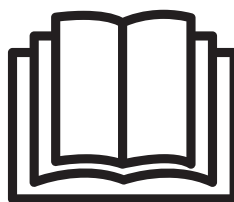
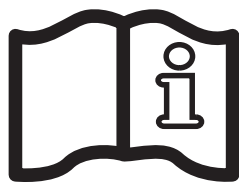

PROJECTORES LED COLORLOGIC II / CRYSTALOGIC

MANUAL DO UTILIZADOR

GUARDE ESTE MANUAL DE INSTRUCCÖES



⚠ AVISO - Leia e siga todas as instruções nesta manual do proprietário e no equipamento. O não cumprimento das instruções poderá causar ferimentos.

⚠ AVISO - Este documento deve ser fornecido ao proprietário da piscina e deve ser guardado por este último em local seguro.

⚠ AVISO - Este aparelho não se destina a ser utilizado por pessoas com capacidades físicas, sensoriais ou mentais reduzidas ou com falta de experiência e conhecimentos, a não ser que sejam vigiadas ou tenham recebido instruções sobre a utilização do aparelho por uma pessoa responsável pela sua segurança.

⚠ AVISO - As crianças devem ser vigiadas para assegurar que não brincam com o aparelho.

⚠ AVISO - Utilize apenas peças sobresselentes originais Hayward

⚠ AVISO - Todas as ligações eléctricas devem ser realizadas por um electricista profissional aprovado e devidamente habilitado e de acordo com as normas em vigor no país de instalação.

F	NF C 15-100	GB	BS7671:1992
D	DIN VDE 0100-702	EW	EVHS-HD 384-7-702
A	ÖVE 8001-4-702	H	MSZ 2364-702:1994 / MSZ 10-533 1/1990
E	UNE 20460-7-702 1993, REBT ITC-BT-31 2002	M	MSA HD 384-7-702.S2
IRL	Normas de cableado + IS HD 384-7-702	PL	PN-IEC 60364-7-702:1999
I	CEI 64-8/7	CZ	CSN 33 2000 7-702
LUX	384-7.702 S2	SK	STN 33 2000-7-702
NL	NEN 1010-7-702	SLO	SIST HD 384-7-702.S2
P	RSIUEE	TR	TS IEC 60364-7-702

⚠ AVISO - Se o cabo de alimentação estiver danificado, tem de ser substituído pelo fabricante, pelo seu agente de assistência ou por pessoas com qualificações semelhantes, no sentido de evitar quaisquer perigos.

⚠ AVISO - Cortar sempre a alimentação eléctrica a montante antes de manipular a instalação eléctrica.

⚠ AVISO - Nunca colocar o projector em funcionamento fora de água.

Características técnicas:

Tipo de lâmpada LED	PAR-56
Tensão de alimentação	~12 V 50 Hz / 60 Hz
Potência consumida RVB	30 W
Potência consumida brancos	17,5 W
Índice de protecção	IP 68
Temperatura máxima de funcionamento	35°C
Tipo de LED RGB	POWER LED
Tipo de LED brancos	POWER LED
Quantidade de LED RGB	9
Quantidade de LED brancos	30
Controlo de cores RGB	Através de terminal RC ou interruptor ligar/desligar

UTILIZE APENAS PEÇAS SOBRESSELENTES ORIGINAIS HAYWARD

INSTALAÇÃO

O projector deve iluminar no sentido oposto à casa ou ao terraço de modo a não incomodar devido a uma iluminação demasiado forte.

O projector deve ser posicionado, no máximo, 60 cm abaixo do parapeito a partir do eixo da lâmpada. O nicho do projector está munido de duas saídas de 3/4". A saída traseira é geralmente utilizada para as piscinas de betão e a saída vertical para as piscinas de painel. O bloco de junção não está incluído. A instalação pode exigir o aconselhamento de uma pessoa qualificada.

Estrutura em betão com liner

- Colocar a protecção de obra na parte frontal do nicho.
- Vedar o nicho do projector na alvenaria. Fazer o revestimento com cal da parte frontal, tendo o cuidado de respeitar a orientação superior do nicho. Desactivar a saída não utilizada ao instalar o tampão.
- Colocar a junta na parte frontal do nicho do projector.
- Colocar a junta no rebordo do nicho do projector.
- Fixar a flange de estanqueidade após a colocação do liner.
- Cortar o liner.

Estrutura de painéis com liner

- Utilizar o gabarito para a perfuração do painel.
- Colocar o nicho do projector pelo interior do tanque. Aparafusá-lo ao painel após a colocação da espuma, ao posicionar as estrias de fixação da óptica no plano horizontal.
- Efectuar a impermeabilização do liner, da conduta e do cabo e colocar a óptica do projector idêntica ao projector do liner.

Estrutura em betão sem liner

- Vedar o nicho do projector na alvenaria, a parte frontal com um certo afastamento para a realização do acabamento através de revestimento ou cerâmica.
- Efectuar a impermeabilização da bainha do cabo e colocar a óptica do projector idêntica ao projector do liner.

Instalação do projector

- Passar o cabo da óptica do projector pelo interior do buçim. Ter atenção ao posicionamento do revestimento do buçim.
- Orientar o cabo da óptica do projector na bainha até à caixa de ligação.
- Efectuar a impermeabilização do cabo com o buçim. Ter o cuidado de respeitar o posicionamento do revestimento deste buçim. (A extremidade com o ângulo de 30° é posicionada no fundo de corpo do buçim.)
- Colocar a óptica à frente do nicho, enrolando aí o excesso de cabo.
- Respeitar o posicionamento da óptica no nicho ao alinhar a referência no vidro com a vertical, com a ponta da seta para cima.
- Embutir a óptica do projector no nicho ao posicionar as garras nas estrias.

Potência do transformador

O transformador a utilizar deve ter uma tensão no secundário de 12 V \sim (ou 12.5 V \sim , em função do modelo). A potência deste deve corresponder à potência do(s) projector(es) a ligar.

De qualquer forma, a soma das potências dos projectores deve ser inferior ou igual à potência do transformador.

É necessário ter uma protecção independente para cada projector. A protecção deve ser garantida no secundário do transformador através da utilização de fusíveis ou disjuntores de 3 A ou 5 A (consultar o esquema adiante).

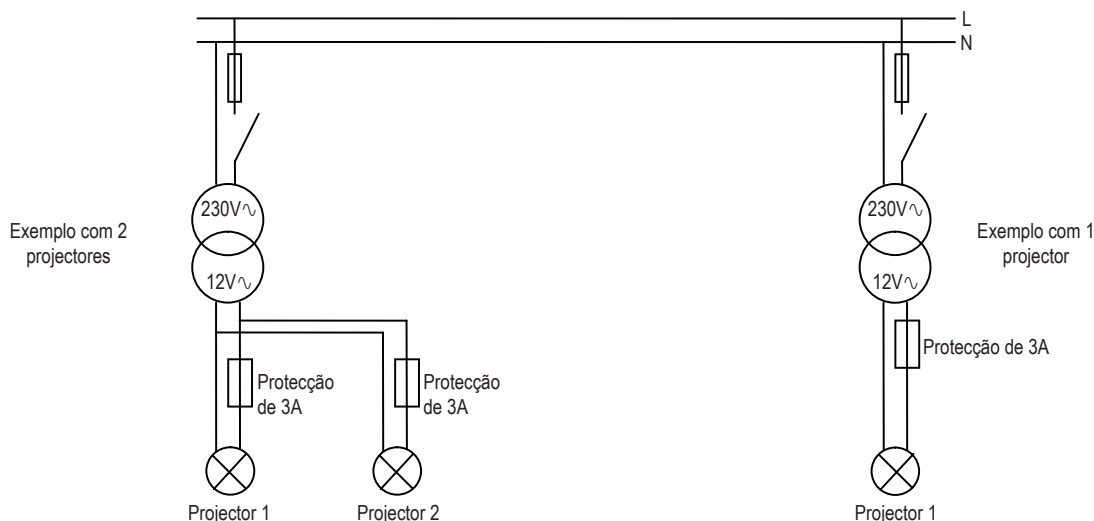

UTILIZE APENAS PEÇAS SOBRESSELENTES ORIGINAIS HAYWARD

UTILIZAÇÃO

Modo autónomo (apenas projector de cor RGB)

Na ausência de um terminal RC, os projectores funcionam de forma autónoma e o utilizador pode escolher entre 18 modos: 11 cores fixas e 7 sequências automáticas de mudança de cores (consultar a tabela de sequências abaixo).

Sequência	Cor/programa	Sequência	Cor/programa
1	Cor: branco	10	Cor: Verde
2	Cor: azul	11	Cor: Verde esmeralda
3	Cor: Lagoa azul	12	Programa: Alternância rápida de cores
4	Cor: Ciano	13	Programa: Alternância lenta de cores
5	Cor: Roxo	14	Programa: 11 cores fixas
6	Cor: Magenta	15	Programa: Psychedelic
7	Cor: Cor-de-rosa	16	Programa: azul/ciano/branco
8	Cor: Vermelho	17	Programa: cores aleatórias 1
9	Cor: Laranja	18	Programa: cores aleatórias 2

A mudança de cor pode ser obtida ao cortar a alimentação eléctrica dos projectores durante um período muito curto de tempo (< 1 s).

Através de interrupções sucessivas, é possível percorrer os 18 modos de funcionamento. Após o modo 18, os projectores regressam à primeira sequência automática (modo 1).

Para sincronizar os projectores ao colocá-los simultaneamente no modo 2, convém cortar a alimentação eléctrica durante cerca de 2 segundos.

Quando o projector é colocado em funcionamento após uma paragem de vários segundos (> 4 s), o projector acende-se a branco durante 15 segundos e retoma o modo em que se encontrava da última vez que foi desligado: isto permite ter o máximo de iluminação em caso de queda accidental no tanque.

Segurança (apenas projector de cor RGB)

Em caso de aumento anormal da temperatura no interior da lâmpada, um dispositivo de segurança interrompe a iluminação e a lâmpada emite flashes vermelhos. Assim que a temperatura regressar ao normal, a lâmpada retoma o seu funcionamento.

Em caso de detecção de uma tensão demasiado fraca (< 11 V_√) ou demasiado elevada (> 15 V_√), a lâmpada deixa de funcionar e emite flashes verdes. É necessário cortar a alimentação eléctrica dos projectores para retomar um funcionamento normal.

MANUTENÇÃO

A substituição de peças deve ser realizada com peças de origem.

Para a substituição de uma lâmpada e/ou do cabo, recomenda-se a substituição da totalidade das peças que asseguram a estanqueidade.

Em caso de avaria, é necessário substituir a lâmpada LED completa.

Não abrir nem tentar repará-la.

Se o cabo de alimentação ou a bainha apresentar danos, deve ser substituído(a) pelo fabricante, um centro aprovado de assistência ou um técnico devidamente habilitado de modo a evitar qualquer acidente.



HAYWARD®



CE

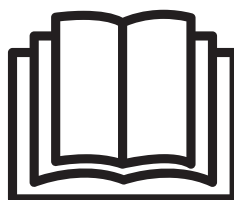
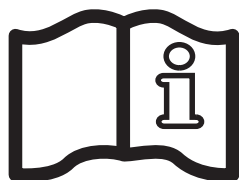

LED SCHEINWERFER COLORLOGIC II / CRYSTALOGIC

ANWENDER - HANDBUCH

BEWAHREN SIE DIESE ANWEISUNGEN AUF



⚠️ WARNUNG – Lesen und befolgen Sie alle Anweisungen dieses Handbuchs und auf dem Gerät. Ein Nichtbeachten kann zu ernsthaften Verletzungen führen.

⚠️ WARNUNG – Dieses Dokument ist dem Eigentümer des Schwimmbeckens zu übergeben und muß von diesem an einem sicheren Ort aufbewahrt werden.

⚠️ WARNUNG – Dieses Gerät ist für Benutzer (einschl. Kinder) mit eingeschränkten physischen, sensorischen oder psychischen Fähigkeiten bzw. ohne jegliche Erfahrung oder Vorwissen nur dann geeignet, wenn eine angemessene Aufsicht oder ausführliche Anleitung zur Benutzung des Geräts durch eine verantwortliche Person sichergestellt ist.

⚠️ WARNUNG – Achten Sie darauf, daß Kinder nicht mit dem Gerät spielen.

⚠️ WARNUNG – Verwenden Sie nur Original-Ersatzteile von Hayward.

⚠️ WARNUNG – Die elektrischen Anschlüsse sind von einem zugelassenen qualifizierten Elektriker nach den geltenden Normen im Land der Installation vorzunehmen.

F	NF C 15-100	GB	BS7671:1992
D	DIN VDE 0100-702	EW	EVHS-HD 384-7-702
A	ÖVE 8001-4-702	H	MSZ 2364-702:1994 / MSZ 10-533 1/1990
E	UNE 20460-7-702 1993, REBT ITC-BT-31 2002	M	MSA HD 384-7-702.S2
IRL	Normas de cableado + IS HD 384-7-702	PL	PN-IEC 60364-7-702:1999
I	CEI 64-8/7	CZ	CSN 33 2000 7-702
LUX	384-7.702 S2	SK	STN 33 2000-7-702
NL	NEN 1010-7-702	SLO	SIST HD 384-7-702.S2
P	RSIUEE	TR	TS IEC 60364-7-702

⚠️ WARNUNG – Ist das Netzkabel beschädigt, muß es durch den Hersteller, einen zugelassenen Servicepartner oder eine Person mit ähnlichen Qualifikationen ausgetauscht werden, um Gefahren zu vermeiden.

⚠️ WARNUNG – Die Stromversorgung ist vor jeder Handhabung der elektrischen Anlage stets oberstromig abzuschalten.

⚠️ WARNUNG – Den Projektor niemals außerhalb des Wassers betreiben.

Technische Merkmale:

Glühbirnentyp LED	PAR-56
Versorgungsspannung	12 V \sim 50 Hz / 60 Hz
Gesamte Leistungsaufnahme (LEDs RGB)	30 W
Gesamte Leistungsaufnahme (weißen LEDs)	17,5 W
Schutzindex	IP 68
Maximale Betriebstemperatur	35°C
Typ der LEDs RGB	POWER LED
Typ der weißen LEDs	POWER LED
Anzahl der LEDs RGB	9
Anzahl der weißen LEDs	30
Kontrolle der Farben RGB	Per RC oder Ein / Aus

VERWENDEN SIE NUR ORIGINAL-ERSATZTEILE VON HAYWARD

INSTALLATION

Um nicht durch eine zu starke Beleuchtung zu stören, muß der Projektor in der zum Haus oder zur Terrasse entgegengesetzten Richtung beleuchten.

Der Projektor darf höchstens 60 cm unter dem Brunnenrand von der Achse der Glühbirne entfernt positioniert werden. Die Nische des Projektors muß mit zwei 3/4"-Ausgängen versehen sein. Der hintere Ausgang wird im Allgemeinen für gemauerte Schwimmbecken verwendet und der vertikale Ausgang bei Plattenschwimmbecken. Der Verteilerblock ist nicht enthalten. Die Installation erfordert möglicherweise den Rat einer qualifizierten Person.

Gemauerte Struktur „Liner“

- Den Baustellenschutz auf der Vorderseite der Nische anbringen.
- Die Nische des Projektors im Mauerwerk versiegeln. Den Verputz bündig an der Vorderseite abschließen und dabei die obere Ausrichtung der Nische beachten. Den nicht verwendeten Ausgang mit dem Stopfen verschließen.
- Die Dichtung auf der Vorderseite der Nische des Projektors anbringen.
- Die Dichtung auf dem Flansch der Nische des Projektors anbringen.
- Den Abdichtungsflansch nach der Anbringung des Liners befestigen.
- Den Liner zuschneiden

Plattenstruktur des Liners

- Für die Durchbohrung der Platte die Schablone verwenden
- Die Nische des Projektors von der Innenseite des Beckens anbringen. Sie nach der Anbringung des Schaumstoffs auf der Platte verschrauben und dabei die Befestigungsritzen der Optik horizontal positionieren.
- Die Abdichtung des Liners, der Ummantelung und des Kabels sowie die Anbringung der Optik des Projektors ebenso wie beim Projektor-Liner realisieren.

Gemauerte Struktur ohne „Liner“

- Die Nische des Projektors im Mauerwerk, den vorderen Teil zurückgesetzt für die Realisierung des fertigen Verputzes oder der Kachelung versiegeln.
- Die Abdichtung der Ummantelung des Kabels sowie die Anbringung der Optik des Projektors ebenso wie beim Projektor-Liner realisieren.

Installation des Projektors

- Das Kabel der Optik des Projektors im Innern der Kabeldichtung hindurchführen. Auf die Positionierung der Kabeldichtungspackung achten.
- Das Kabel der Optik des Projektors bis zum Anschlußkasten in die Ummantelung einfädeln.
- Die Abdichtung des Kabels mit der Kabeldichtung gewährleisten. Achtung - die Positionierung der Kabeldichtungspackung muß eingehalten werden. (Das Ende mit dem 30°-Winkel wird am Boden des Kabeldichtungskörpers positioniert).
- Die Optik vor der Nische präsentieren und dabei das überstehende Kabel aufrollen.
- Die Positionierung der Optik in der Nische beachten und dabei die Markierung auf dem Glas mit der Vertikalen fluchten, wobei die Pfeilspitze nach oben zeigt.
- Die Optik des Projektors in der Nische unter Positionierung der Klauen in den Rillen einspannen.

Leistung des Transformators

Der zu benutzende Transformator muß am Sekundären eine Spannung von 12 V_~ (je nach Modell 12,5 V_~) haben. Seine Leistung muß der Leistung des oder der anzuschließenden Projektors / Projektoren entsprechen.

Die Summe der Leistungen der Projektoren darf die Leistung des Transformators auf keinen Fall übersteigen.

Es ist für jeden Projektor ein unabhängiger Schutz vorzusehen. Der Schutz ist am Sekundären des Transformators für die Nutzung der Sicherungen oder Trennschalter von 3 A oder 5 A zu gewährleisten (siehe nachstehendes Schema).

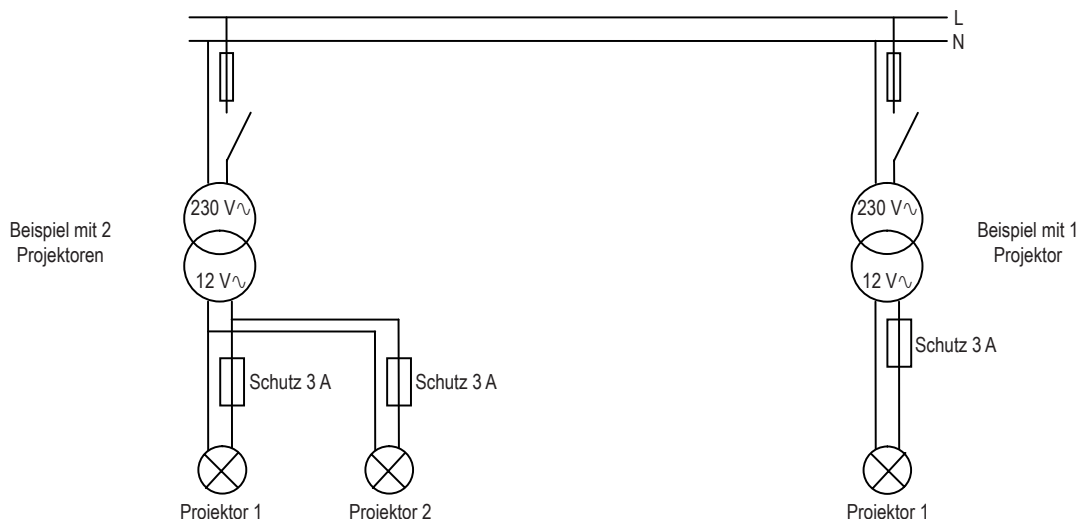

VERWENDEN SIE NUR ORIGINAL-ERSATZTEILE VON HAYWARD

NUTZUNG

Autonomer Modus (nur für Projektor der Farbe RGB)

Ist kein Gehäuse RC vorhanden, arbeiten die Projektoren autonom, und der Nutzer kann zwischen 18 Modi wählen: 11 feste Farben und 7 automatische Farbwechselfolgen (siehe Tabelle der Sequenzen unten).

Sequenz	Farbe / Programm	Sequenz	Farbe / Programm
1	Farbe: Weiß	10	Farbe: Grün
2	Farbe: Blau	11	Farbe: Smaragdgrün
3	Farbe: Blaue Lagune	12	Programm: rascher Farbwechsel
4	Farbe: Zyan	13	Programm: langsamer Farbwechsel
5	Farbe: Purpur	14	Programm: 11 örtlich festgelegte Farben
6	Farbe: Magenta	15	Programm: Psychedelisch
7	Farbe: Rosa	16	Programm: Blau / Zyan / Weiß
8	Farbe: Rot	17	Programm: Zufällige Farben 1
9	Farbe: Orange	18	Programm: Zufällige Farben 2

Der Farbwechsel kann durch sehr kurzes Ausschalten der Stromversorgung der Projektoren (< 1 Sek.) erreicht werden. Per sukzessiver Unterbrechungen können die 18 Betriebsmodi hintereinander abgespielt werden. Nach dem Modus 18 kehren die Projektoren in die erste automatische Sequenz (Modus 1) zurück.

Zur Synchronisation der Projektoren durch gleichzeitiges Zurückführen in den Modus 2 ist die Stromversorgung ungefähr 2 Sek. lang abzuschalten.

Wenn der Projektor nach einer Abschaltung von mehreren Sekunden (> 4 Sek.) wieder eingeschaltet wird, schaltet sich der Projektor rund 15 Sek. lang auf Weiß und nimmt dann wieder den Modus auf, in dem er sich zum Zeitpunkt der letzten Abschaltung befunden hat: Damit kann bei einem versehentlichen Hereinfallen in das Becken die maximale Beleuchtung erreicht werden.

Sicherheit (nur für Projektor der Farbe RGB)

Bei einer anormalen Erhöhung der Temperatur im Inneren der Glühbirne stoppt eine Sicherheitsvorrichtung die Beleuchtung, und die Glühbirne gibt rote Blitze ab. Sobald die Temperatur wieder in den Normalbereich zurückkehrt, leuchtet die Glühbirne wieder normal auf.

Wird eine zu geringe (< 11V_~) oder zu hohe (> 15V_~) Spannung festgestellt, erlischt die Glühbirne und gibt grüne Blitze ab. Zur Rückkehr zum Normalbetrieb muß die Stromversorgung der Projektoren unbedingt abgeschaltet werden.

WARTUNG

Der Austausch von Teilen ist anhand von Ersatzteilen durchzuführen.

Bei einem Austausch der Glühbirne und / oder des Kabels wird empfohlen, alle für die Abdichtung notwendigen Teile auszutauschen.

Bei einem Ausfall muß die komplette LED-Glühbirne ausgetauscht werden. Nicht öffnen oder versuchen, sie zu reparieren.

Wenn das Netzkabel oder die Ummantelung beschädigt ist, ist es / sie vom Hersteller, einem zugelassenen Kundendienstzentrum oder einem qualifizierten Techniker zu ersetzen, um jegliche Unfälle zu vermeiden.



HAYWARD®



CE

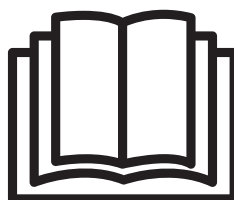
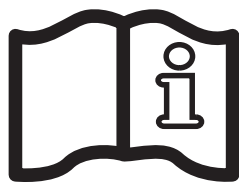

LED SCHIJNWERPERS COLORLOGIC II / CRYSTALOGIC

GEBRUIKERSHANDBOEK

BEWAAR DEZE HANDLEIDING



⚠ WAARSCHUWING – Lees en volg alle instructies in deze gebruikershandleiding en op de apparatuur. Als u de instructies niet volgt, kan dat leiden tot verwondingen.

⚠ WAARSCHUWING – Dit document dient aan de eigenaar van het zwembad te worden overhandigd en moet door de eigenaar op een veilige plaats worden bewaard.

⚠ WAARSCHUWING – Dit apparaat is niet bedoeld voor gebruik door personen (waaronder kinderen) met verminderde lichamelijke, zintuiglijke of geestelijke vermogens, of die gebrek aan ervaring of kennis hebben, tenzij iemand die verantwoordelijk is voor hun veiligheid toezicht op hen houdt of hen heeft uitgelegd hoe het apparaat dient te worden gebruikt.

⚠ WAARSCHUWING – Houd toezicht op kinderen om te voorkomen dat ze met het apparaat gaan spelen.

⚠ WAARSCHUWING – Gebruik uitsluitend originele Hayward wisselstukken.

⚠ WAARSCHUWING – Alle elektrische aansluitingen dienen door een erkende bevoegde professionele elektriciens en volgens de in het land van installatie geldende normen te worden uitgevoerd.

F	NF C 15-100	GB	BS7671:1992
D	DIN VDE 0100-702	EW	EVHS-HD 384-7-702
A	ÖVE 8001-4-702	H	MSZ 2364-702:1994 / MSZ 10-533 1/1990
E	UNE 20460-7-702 1993, REBT ITC-BT-31 2002	M	MSA HD 384-7-702.S2
IRL	Normas de cableado + IS HD 384-7-702	PL	PN-IEC 60364-7-702:1999
I	CEI 64-8/7	CZ	CSN 33 2000 7-702
LUX	384-7.702 S2	SK	STN 33 2000-7-702
NL	NEN 1010-7-702	SLO	SIST HD 384-7-702.S2
P	RSIUEE	TR	TS IEC 60364-7-702

⚠ WAARSCHUWING – Als het stroomsnoer beschadigd is, moet het worden vervangen door de fabrikant, diens onderhoudsagent of ander bevoegd personeel om gevaar te vermijden.

⚠ WAARSCHUWING – Zet de stroomopwaartse stroomtoevoer altijd uit voordat u aan de elektrische installatie werkt.

⚠ WAARSCHUWING – Gebruik de schijnwerper nooit uit het water.

Technische eigenschappen:

Type led-lamp	PAR-56
Voedingsspanning	12 V \sim 50 Hz/60 Hz
Verbruikt vermogen (RGB)	30 W
Verbruikt vermogen (wit)	17,5 W
Beschermingsgraad	IP 68
Maximum bedrijfstemperatuur	35°C
Type leds (rood, groen, blauw)	POWER LED
Type leds (wit)	POWER LED
Aantal leds (rood, groen, blauw)	9
Aantal leds (wit)	30
Besturing kleuren (rood, groen, blauw)	Via RC of Aan/uit

GEbruik uitsluitend originele Hayward-wisselstukken

INSTALLATIE

De schijnwerper moet gericht worden naar de overkant van het huis of het terras omdat u anders gehinderd wordt door een te felle verlichting.

De schijnwerper mag niet meer dan 60 cm onder de rand geplaatst worden (vanaf het midden van de lamp). De inbouw nis van de schijnwerper is uitgerust met twee 3/4"-uitgangen. De uitgang achteraan wordt gewoonlijk gebruikt voor gemetselde zwembaden en de verticale uitgang voor zwembaden die uit panelen bestaan. Het knooppuntblok is niet inbegrepen. De installatie kan het advies van een gekwalificeerd persoon vereisen.

Gemetselde structuur, liner

- Plaats de werfbeveiliging op de voorzijde van de inbouw nis.
- Bevestig de inbouw nis van de schijnwerper in het metselwerk. Breng een pleisterlaag aan langs de voorkant en respecteer de richting van de inbouw nis. Maak de niet-gebruikte uitgang dicht met een stop.
- Plaats de afdichting op de voorzijde voor de inbouw nis van de schijnwerper.
- Plaats de afdichting op de flens van de inbouw nis van de schijnwerper.
- Bevestig de flens na de plaatsing van de liner.
- Snijd de liner door.

Paneelstructuur, liner

- Gebruik het profiel om het paneel te doorboren.
- Plaats de inbouw nis van de schijnwerper aan de binnenkant van het zwembad. Schroef deze vast aan het paneel na de plaatsing van het schuim en plaats de bevestigingsgroeven van de optische eenheid op het horizontale vlak.
- Maak de liner, het omhulsel en de kabel waterdicht en plaats de optische eenheid van de schijnwerper.

Gemetselde structuur, zonder liner

- Metsel de inbouw nis van de schijnwerper vast in het metselwerk, het voorste deel moet inspringen zodat een afwerklaag pleister of tegels kunnen aangebracht worden.
- Maak de liner, het omhulsel en de kabel waterdicht en plaats de optische eenheid van de schijnwerper.

Installatie van de schijnwerper

- Stop de kabel van de optische eenheid van de schijnwerper binnenin de pakking. Let op de plaatsing van de pakking van de pakkingbus.
- Leid de kabel van de optische eenheid van de schijnwerper doorheen het omhulsel tot de aansluitdoos.
- Maak de kabel waterdicht met de pakkingbus. Let op de plaatsing van de pakking van deze pakkingbus. (het uiteinde met hoek van 30° wordt onderaan het lichaam van de pakkingbus geplaatst).
- Plaats de optische eenheid voor de inbouw nis en rol het kabeloverschot op.
- Respecteer de plaatsing van de optische eenheid in de inbouw nis en lijn het hierboven vermelde merkteken verticaal uit op het glas zodat de pijlpunt naar boven wijst.
- Plaats de optische eenheid van de schijnwerper in de inbouw nis door de uitsteeksels in de groeven te plaatsen.

Vermogen van de transformator

De te gebruiken transformator moet aan secundaire zijde een spanning van 12 V_~ (12,5 V_~ al naar gelang het model) hebben. Het vermogen moet overeenstemmen met het vermogen van de aan te sluiten schijnwerper(s).

De som van de vermogens van de schijnwerpers moet in elk geval lager zijn dan of gelijk zijn aan het vermogen van de transformator.

U moet een onafhankelijke bescherming voor elke schijnwerper voorzien. De bescherming moet aan de secundaire zijde van de transformator verzekerd worden door het gebruik van zekeringen of beveiligingsschakelaars van 3 A of 5 A (zie onderstaand schema).

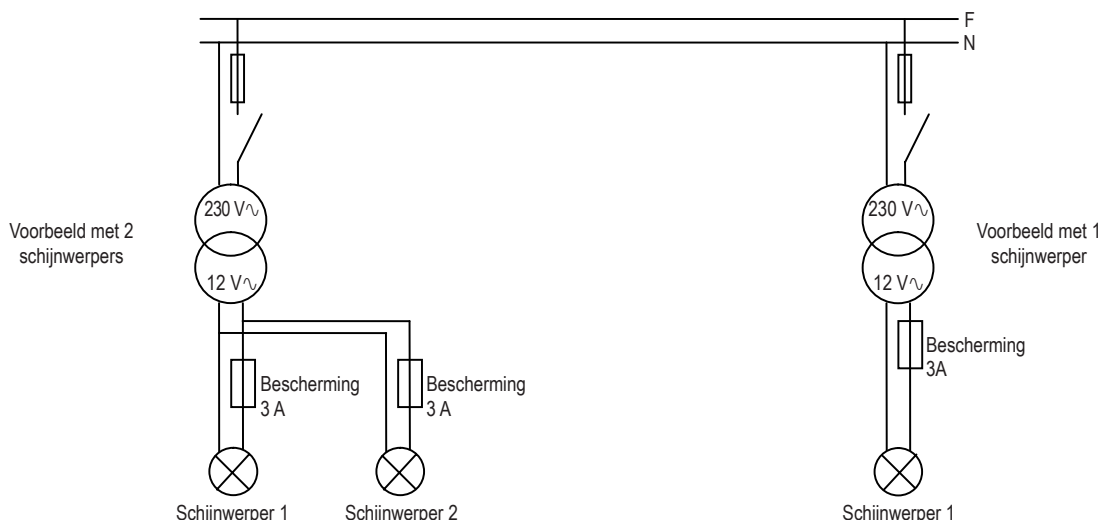

GEbruik uitsluitend originele HAYWARD-WISSELSTUKKEN

GEBRUIK

Zelfstandige modus (enkel kleurenschijnwerper 'rood, groen, blauw')

Indien u geen RC-module gebruikt, werken de schijnwerpers op een zelfstandige manier en kan de gebruiker uit 18 modi kiezen: 11 vaste kleuren en 7 automatische opeenvolgingen (zie tabel voor opeenvolgingen hieronder).

Opeenvolging	Kleur/programma	Opeenvolging	Kleur/programma
1	Kleur: Wit	10	Kleur: Groen
2	Kleur: Blauw	11	Kleur: Smaragdgroen
3	Kleur: Blauwe Lagune	12	Programma: snelle afwisseling van kleuren
4	Kleur: Cyaan	13	Programma: trage afwisseling van kleuren
5	Kleur: Purple	14	Programma: 11 vaste kleuren
6	Kleur: Magenta	15	Programma: Psychedelic
7	Kleur: Roze	16	Programma: Blauw/cyaan/wit
8	Kleur: Rood	17	Programma: Willekeurige kleuren 1
9	Kleur: Sinaasappel	18	Programma: Willekeurige kleuren 2

De kleurwijziging kan verkregen worden door de stroomtoevoer van de schijnwerpers een zeer korte periode (<1s) te onderbreken.

Via opeenvolgende onderbrekingen kunt u de 18 werkingsmodi elkaar laten opvolgen.

Na modus 18 hervatten de schijnwerpers de eerste automatische opvolging (modus 1).

Om de schijnwerpers te synchroniseren door deze modus 2 te laten hervatten, moet u de stroomtoevoer ongeveer 2 seconden lang onderbreken.

Als de schijnwerper opnieuw in gebruik genomen wordt na een onderbreking van meerdere seconden (>4s) brandt de schijnwerper wit gedurende 15 s en hervat hij daarna de modus waarin hij zich bevond op het moment van de laatste onderbreking. Op die manier geniet u van een maximum aan verlichting indien u per ongeluk in het zwembad valt.

Veiligheid (enkel kleurenschijnwerper 'rood, groen, blauw')

In geval van een abnormale temperatuurstijging binnenin de lamp onderbreekt een veiligheidsinrichting de verlichting en knippert de lamp rood. Van zodra de temperatuur opnieuw normaal wordt, werkt de lamp ook opnieuw normaal.

Als een te lage spanning (<11 V_~) of een te hoge spanning (>15 V_~) waargenomen wordt, begint de lamp groen te knipperen. U moet de stroomtoevoer van de schijnwerpers onderbreken om de normale werking te hervatten.

ONDERHOUD

De onderdelen moeten vervangen worden door originele onderdelen.

Bij het wisselen van een lamp en/of kabel wordt het aanbevolen alle onderdelen van de afdichting te vervangen.

Bij storingen moet de volledige led-lamp vervangen worden.

Probeer de lamp niet open te maken of te herstellen.

Als het voedings snoer of het omhulsel beschadigd is, moet dit door de fabrikant, een bevoegd onderhoudscentrum of een bevoegde technicus vervangen worden om ongelukken te vermijden.



HAYWARD®



CE

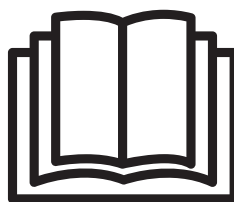
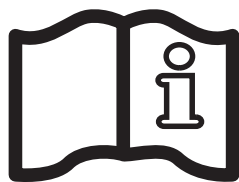

**PROIETTORI LED
COLORLOGIC II / CRYSTALOGIC
MANUALE PER L'USO**

CONSERVARE ACCURATAMENTE IL PRESENTE MANUALE D'USO



⚠ AVVERTENZA – Leggere e rispettare tutte le indicazioni contenute nel presente manuale o riportate sull'apparecchio. La mancata osservanza delle suddette istruzioni può causare gravi danni o lesioni.

⚠ AVVERTENZA – Il presente documento deve essere consegnato al proprietario della piscina e conservato in un luogo sicuro.

⚠ AVVERTENZA – L'apparecchio non è destinato a persone (inclusi bambini) con capacità mentali, fisiche o sensoriali ridotte, fatti salvi i casi in cui tali persone abbiano ricevuto assistenza o formazione per l'uso dell'apparecchio da una persona responsabile della loro sicurezza.

⚠ AVVERTENZA – Adottate le dovute precauzioni per evitare che i bambini giochino con l'apparecchio.

⚠ AVVERTENZA – Utilizzare esclusivamente parti di ricambio originali Hayward.

⚠ AVVERTENZA – I collegamenti elettrici devono essere effettuati esclusivamente da un professionista autorizzato e qualificato, nel pieno rispetto della normativa in vigore nel paese di installazione.

F	NF C 15-100	GB	BS7671:1992
D	DIN VDE 0100-702	EW	EVHS-HD 384-7-702
A	ÖVE 8001-4-702	H	MSZ 2364-702:1994 / MSZ 10-533 1/1990
E	UNE 20460-7-702 1993, REBT ITC-BT-31 2002	M	MSA HD 384-7-702.S2
IRL	Normas de cableado + IS HD 384-7-702	PL	PN-IEC 60364-7-702:1999
I	CEI 64-8/7	CZ	CSN 33 2000 7-702
LUX	384-7.702 S2	SK	STN 33 2000-7-702
NL	NEN 1010-7-702	SLO	SIST HD 384-7-702.S2
P	RSIUEE	TR	TS IEC 60364-7-702

⚠ AVVERTENZA – Se il cavo di alimentazione è danneggiato, procedere alla sua sostituzione contattando il produttore, il rappresentante locale o personale qualificato al fine di evitare ogni rischio per la sicurezza.

⚠ ATTENZIONE – Interrompere sempre l'alimentazione a monte prima di agire sull'impianto elettrico.

⚠ ATTENZIONE – Non accendere mai il proiettore fuori dall'acqua.

Specifiche tecniche

Lampadina a LED	PAR-56
Corrente di alimentazione	12 V \sim 50 Hz/60 Hz
Potenza assorbita (LED RGB)	30 W
Potenza assorbita (LED bianchi)	17,5 W
Indice di protezione	IP 68
Temperatura massima di esercizio	35° C
LED RGB	POWER LED
LED bianchi	POWER LED
Numero di LED RGB	9
Numero di LED bianchi	30
Controllo dei colori RGB	Tramite RC o Avvio/Arresto

UTILIZZARE ESCLUSIVAMENTE PARTI DI RICAMBIO ORIGINALI HAYWARD

INSTALLAZIONE

Il proiettore deve essere rivolto nella direzione opposta all'abitazione o alla terrazza per non generare un'illuminazione troppa intensa.

Il proiettore deve essere posizionato a una distanza verticale massima di 60 cm dal bordo vasca, calcolati dall'asse della lampadina. L'alloggiamento del proiettore è dotato di due uscite da 3/4". L'uscita posteriore è generalmente utilizzata per le vasche in muratura e l'uscita verticale per le piscine prefabbricate. Il blocco di giunzione non è incluso. L'installazione potrebbe richiedere la consulenza di una persona qualificata.

Struttura in muratura rivestita

- Posizionare l'elemento di protezione sulla parte anteriore dell'alloggiamento.
- Incassare l'alloggiamento del proiettore nella muratura della vasca. Terminare il rivestimento, rispettando l'altezza dell'alloggiamento. Chiudere l'uscita non utilizzata con lo speciale tappo di protezione.
- Posizionare la guarnizione sulla parte anteriore dell'alloggiamento.
- Posizionare la guarnizione sulla flangia dell'alloggiamento.
- Fissare la flangia a tenuta stagna dopo la posa del rivestimento.
- Sagomare il rivestimento.

Struttura prefabbricata rivestita

- Utilizzare la sagoma per la foratura del pannello prefabbricato.
- Posizionare l'alloggiamento del proiettore all'interno della vasca. Avvitarlo sul pannello dopo l'applicazione della schiuma, posizionando le scanalature di fissaggio dell'ottica sul piano orizzontale.
- Rendere stagni il rivestimento, la guaina e il cavo e posizionare l'ottica del proiettore seguendo attentamente le indicazioni fornite per la posa dell'apparecchio nelle vasche rivestite.

Struttura in muratura non rivestita

- Incassare l'alloggiamento del proiettore all'interno della muratura, lasciando arretrata la parte superiore per realizzare il rivestimento di finitura o la posa della pavimentazione.
- Rendere stagna la guaina del cavo e posizionare l'ottica del proiettore seguendo attentamente le indicazioni fornite per la posa dell'apparecchio nelle vasche rivestite.

Installazione del proiettore

- Passare il cavo del proiettore all'interno del premitreccia. Prestare particolare attenzione al posizionamento della guarnizione del premitreccia.
- Dirigere il cavo del proiettore nella guaina fino alla scatola di collegamento.
- Rendere stagno il cavo utilizzando il premitreccia. Posizionare correttamente la guarnizione del premitreccia: l'estremità con angolo a 30° deve essere posizionata sul fondo.
- Inserire l'ottica nell'alloggiamento, arrotolando il cavo al suo interno.
- Posizionare correttamente l'ottica nell'alloggiamento, allineando il punto di riferimento sul vetro con la freccia rivolta verso l'alto.
- Incastrare il proiettore all'interno dell'alloggiamento, posizionando le graffe nelle scanalature.

Potenza del trasformatore

Utilizzare un trasformatore con tensione disponibile al secondario pari a 12 V_~ (12,5 V_~ secondo il modello). La potenza del trasformatore deve essere conforme alla potenza dei proiettori da collegare. La somma delle potenze dei proiettori deve, in ogni caso, essere inferiore o uguale alla potenza del trasformatore. Ogni proiettore deve essere dotato, inoltre, di un sistema di protezione indipendente. La protezione deve essere assicurata al secondario del trasformatore e garantita dall'utilizzo di fusibili o interruttori da 3 A o 5 A (fare riferimento allo schema di seguito riportato).

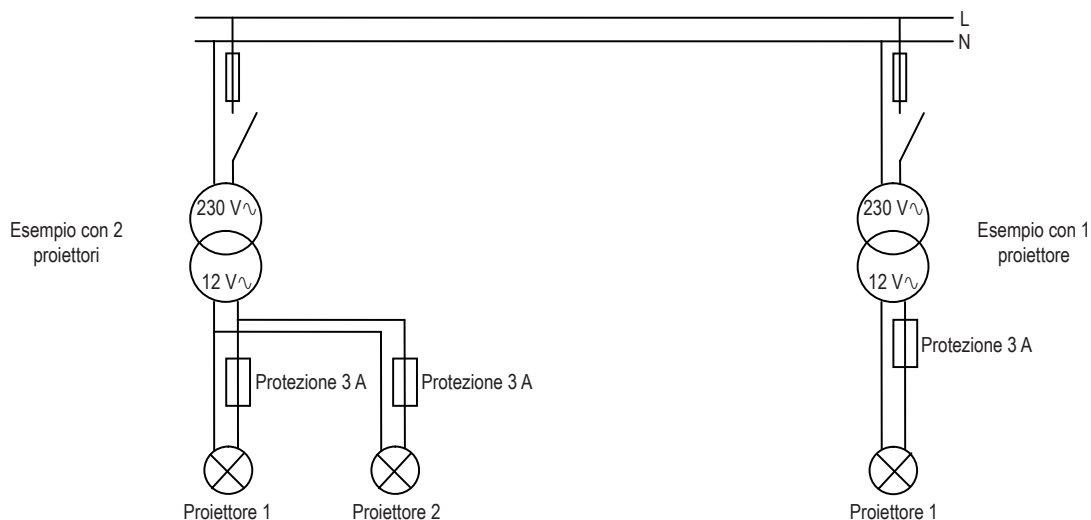

UTILIZZARE ESCLUSIVAMENTE PARTI DI RICAMBIO ORIGINALI HAYWARD

UTILIZZO

Modalità Autonoma (solo per proiettore colore RGB)

In assenza di scatola RC, i proiettori funzionano in modalità autonoma. L'operatore può scegliere tra 18 modalità: 11 colorazioni fisse e 7 sequenze automatiche (fare riferimento alla tabella di seguito riportata).

Sequenza	Colore/Programma	Sequenza	Colore/Programma
1	Colore: Bianco	10	Colore: Verde
2	Colore: Azzurro	11	Colore: Verde smeraldo
3	Colore: Laguna blu	12	Programma: alternanza rapida dei colori
4	Colore: Ciano	13	Programma: alternanza lenta dei colori
5	Colore: Porpora	14	Programma: 11 colore fisso
6	Colore: Magenta	15	Programma: Psychedelic
7	Colore: Rosa	16	Programma: Blu/Ciano/Bianco
8	Colore: Rosso	17	Programma: Colorazione variabile 1
9	Colore: Arancio	18	Programma: Colorazione variabile 2

La variazione di colore può essere ottenuta interrompendo l'alimentazione dei proiettori per un tempo molto breve (< 1 secondo).

Proseguendo per interruzioni successive, è possibile attivare in sequenza le 18 modalità di funzionamento. Dopo la diciottesima modalità, i proiettori ritornano sulla prima sequenza automatica (modalità 1).

Per sincronizzare i proiettori riportandoli contemporaneamente alla modalità 2, è opportuno interrompere l'alimentazione per circa 2 secondi.

Quando il proiettore è avviato dopo un arresto di alcuni secondi (> 4 secondi), l'apparecchio si accende con il colore bianco per 15 secondi per poi riprendere il funzionamento nella modalità in cui si trovava al momento dello spegnimento: ciò consente di avere il massimo grado di illuminazione in caso di caduta accidentale nella vasca.

Sicurezza (solo per proiettore colore RGB)

In caso di aumento anomalo della temperatura all'interno della lampadina, un dispositivo di sicurezza interrompe l'illuminazione e la lampadina emette dei flash rossi. Quando la temperatura torna a valori normali, la lampadina riprende il suo funzionamento.

In presenza di una tensione troppo bassa (< 11 V_~) o troppo elevata (> 15 V_~), la lampadina cessa di funzionare ed emette dei flash verdi. Per ripristinare il normale funzionamento, è indispensabile interrompere l'alimentazione dei proiettori.

MANUTENZIONE

Utilizzare solo parti di ricambio originali. In caso di sostituzione della lampadina e/o del cavo, si consiglia di cambiare tutti gli elementi che garantiscono la tenuta stagna.

Nel caso in cui il cavo di alimentazione e/o la guaina siano danneggiati, contattare il produttore, un centro di assistenza autorizzato o un tecnico qualificato per procedere alla sostituzione e per evitare rischi e incidenti.



HAYWARD®

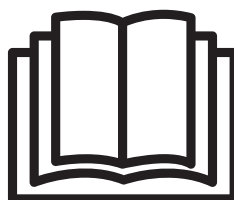
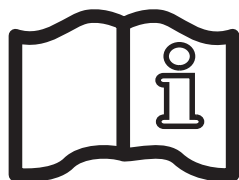

**ПРОЖЕКТОР
COLORLOGIC II / CRYSTALLOGIC**
РУКОВОДСТВО ПОЛЬЗОВАТЕЛЯ

СОХРАНЯЙТЕ ЭТУ ИНСТРУКЦИЮ



- **ПРЕДУПРЕЖДЕНИЕ** – Прочитайте все инструкции в данном руководстве пользователя и на оборудовании. Несоблюдение инструкций может привести к травмам или повреждениям.
- **ПРЕДУПРЕЖДЕНИЕ** – Настоящий документ передается владельцу бассейна, и владелец обязан сохранять данный документ в безопасном месте.
- **ПРЕДУПРЕЖДЕНИЕ** Не допускайте пользования изделием лицами (включая детей) с ограниченными физическими, сенсорными или умственными способностями, а также лицами, не обладающими достаточным опытом и знаниями, без предварительного инструктажа ответственным за технику безопасности.
- **ПРЕДУПРЕЖДЕНИЕ** – Дети должны находиться под присмотром, чтобы они не могли играть с оборудованием.
- **ПРЕДУПРЕЖДЕНИЕ** – Используйте только оригинальные запчасти компании "Hayward".
- **ПРЕДУПРЕЖДЕНИЕ** – Все электрические подсоединения выполняются квалифицированным электриком в соответствии с местными стандартами по электричеству.

F	NF C 15-100	GB	BS7671:1992
D	DIN VDE 0100-702	EW	EVHS-HD 384-7-702
A	ÖVE 8001-4-702	H	MSZ 2364-702:1994 / MSZ 10-533 1/1990
E	UNE 20460-7-702 1993, REBT ITC-BT-31 2002	M	MSA HD 384-7-702.S2
IRL	Normas de cableado + IS HD 384-7-702	PL	PN-IEC 60364-7-702:1999
I	CEI 64-8/7	CZ	CSN 33 2000 7-702
LUX	384-7.702 S2	SK	STN 33 2000-7-702
NL	NEN 1010-7-702	SLO	SIST HD 384-7-702.S2
P	RSIUEE	TR	TS IEC 60364-7-702

- **ПРЕДУПРЕЖДЕНИЕ** – Если шнур питания поврежден, то во избежание поражения электрическим током заменять его может лишь производитель, сервисный агент или специально обученный техник.
- **ПРЕДУПРЕЖДЕНИЕ** – Перед началом работ с электропроводкой необходимо отключить подачу напряжения на данный участок.
- **ПРЕДУПРЕЖДЕНИЕ** – Включать прожектор можно только под водой.

технические характеристики

Тип светодиодной лампы	PAR-56
Рабочее напряжение	12 В _~ 50 Гц / 60 Гц
Потребляемая мощность (RGB)	30 Вт
Потребляемая мощность (белым)	17,5 Вт
Класс защиты	IP 68
Максимальная рабочая температура	35 °C
Тип светодиодов с красным, зеленым и синим цветом свечения	«POWER LED»
Тип светодиодов с белым цветом свечения	«POWER LED»
Количество светодиодов с красным, зеленым и синим цветом свечения	9
Количество светодиодов с белым цветом свечения	30
Регулировка цветов свечения (красный, зеленый, синий)	Регулятором или включением–выключением

ИСПОЛЬЗУЙТЕ ТОЛЬКО НЕПОДДЕЛЬНЫЕ ЗАПАСНЫЕ ЧАСТИ HAYWARD

УСТАНОВКА

Луч прожектора должен быть направлен от дома или от террасы, чтобы яркий свет не слепил глаза. Прожектор следует устанавливать на уровне не более 60 см ниже бортика бассейна. Расстояние измеряется от оси лампы. Коробка прожектора имеет два выхода 3/4 дюйма. Тыловой выход используется, как правило, для бетонных бассейнов, а вертикальный выход — для сборно-щитовых бассейнов. Соединительный блок не входит. Для установки может потребоваться консультация квалифицированного специалиста.

Бетонный бассейн, выстланный пленкой

- Установите защиту на лицевую сторону коробки.
- Вмуруйте коробку прожектора в бетонную стену. Слой штукатурки должен заканчиваться на уровне лицевой стороны коробки. Следует ориентироваться на верхнюю отметку коробки. Закройте неиспользуемый выход заглушкой.
- На лицевой стороне коробки прожектора проложите уплотнение.
- На крышке коробки прожектора проложите уплотнение.
- После укладки пленки закрепите герметизирующую крышку.
- Отрежьте пленку.

Сборно-щитовой бассейн, выстланный пленкой

- Для выполнения отверстия в щите используйте шаблон.
- Установите коробку прожектора изнутри бассейна. Ввинтите ее в щит после нанесения пены, чтобы ризки для крепления оптики располагались горизонтально.
- Выполните герметизацию пленки, кабель-канала и провода, установите оптику прожектора (установка оптики прожектора: см. для бассейна, выстланного пленкой).

Бетонный бассейн, не выстланный пленкой

- Вмуруйте коробку прожектора в стену, так чтобы ее передняя часть была утоплена в бетон для последующего нанесения конечного изолирующего слоя или облицовки плиткой.
- Выполните герметизацию кабель-канала (установка оптики прожектора: см. для бассейна, выстланного пленкой).

Установка прожектора

- Пропустите провод оптики прожектора через фитинг. Следите, чтобы уплотнение фитинга было расположено правильно.
- Пропустите провод оптики прожектора через кабель-канал до соединительной коробки.
- Установите фитинг для герметизации провода. Следите за правильным расположением уплотнения фитинга (край под углом 30° должен располагаться внутри фитинга).
- Расположите оптику прожектора перед коробкой и намотайте на нее лишний провод.
- Установите оптику прожектора в коробку таким образом, чтобы отметка на стекле совпадала с вертикальной осью и стрелка была направлена вверх.
- Закрепите оптику прожектора в коробке, вставив зажимы в ризки.

Мощность трансформатора

Напряжение на вторичной обмотке трансформатора должно составлять 12 В_~ (или 12,5 В_~, в зависимости от модели). Мощность трансформатора должна соответствовать мощности подключенного к нему прожектора или прожекторов. Суммарная мощность прожекторов не должна превышать мощность трансформатора. Каждый прожектор следует оборудовать отдельным предохранителем. Предохранитель следует установить на вторичной обмотке трансформатора. Используйте плавкие вставки или автоматы на 3-5 А (см. схему ниже).

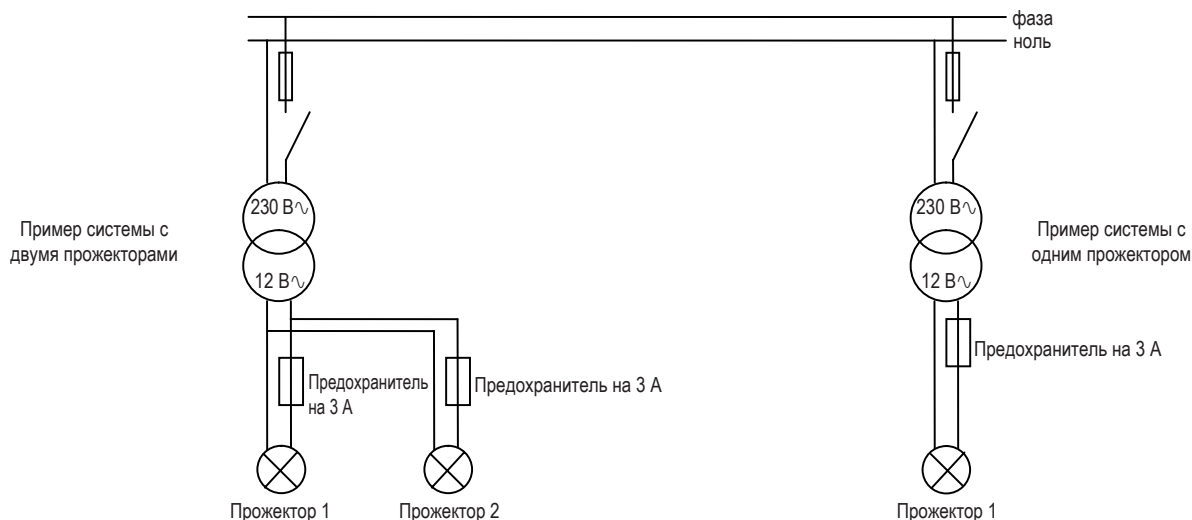

ИСПОЛЬЗУЙТЕ ТОЛЬКО НЕПОДДЕЛЬНЫЕ ЗАПАСНЫЕ ЧАСТИ HAYWARD

Применение

Режим автономной работы (только светодиоды с красным, зеленым и синим цветом свечения)

Если блок регуляторов не установлен, прожекторы работают в автономном режиме и пользователь может выбрать один из 18 режимов подсветки: 11 постоянных цветов и 7 режимов автоматического чередования цветов (см. таблицу ниже).

Режим подсветки	Цвет / программа	Режим подсветки	Цвет / программа
1	Цвет: белый	10	Цвет: Зеленый
2	Цвет: Синь	11	Цвет: сине-зеленый
3	Цвет: Голубая лагуна	12	Программа: быстрое чередование цветов
4	Цвет: Суап	13	Программа: медленное чередование цветов
5	Цвет: Пурпур	14	программа: 11 фиксированный цвет
6	Цвет: Magenta	15	программа: Psychedelic
7	Цвет: Пинк	16	Программа: Голубо/Суап/белизны
8	Цвет: Красный	17	Программа: произвольное чередование цветов 1
9	Цвет: Орандж	18	Программа: произвольное чередование цветов 3

Для смены цвета можно отключить прожекторы на короткое время (менее 1 с).

Выключив и включив прожекторы несколько раз, можно просмотреть все 18 режимов подсветки. После восемнадцатого режима прожекторы возвращаются в первый автоматический режим (режим 1).

Для синхронизации прожекторов и одновременного перехода в режим 2 следует отключить их примерно на 2 с.

Если прожектор отключить на несколько секунд (более 4 с) и затем включить вновь, он загорается белым цветом на 15 с, после чего переходит в режим подсветки, в котором он работал на момент последнего отключения: эта функция позволяет добиться максимальной освещенности при случайном падении в бассейн.

Правила безопасности (только светодиоды с красным, зеленым и синим цветом свечения)

При превышении предельного значения температуры в лампе срабатывает предохранитель, лампа выходит из режима подсветки и начинает мигать красным цветом. Как только температура опускается до допустимых значений, лампа вновь переходит в режим подсветки.

При значительном снижении (<11 В_н) или повышении (>15 В_н) напряжения лампа выходит из режима подсветки и начинает мигать зеленым цветом. В этом случае прожекторы следует выключить для возврата в нормальный режим работы.

ТЕХНИЧЕСКОЕ ОБСЛУЖИВАНИЕ

Следует использовать только оригинальные запасные части.

При замене лампы и (или) провода следует заменять и все комплектующие, обеспечивающие герметизацию.

При возникновении неисправности светодиодную лампу следует заменять целиком.

Запрещается открывать или пытаться починить ее.

При повреждении шнура питания или кабель-канала следует обратиться к производителю (в соответствующий сервисный центр) или к квалифицированному специалисту для его безопасной замены.

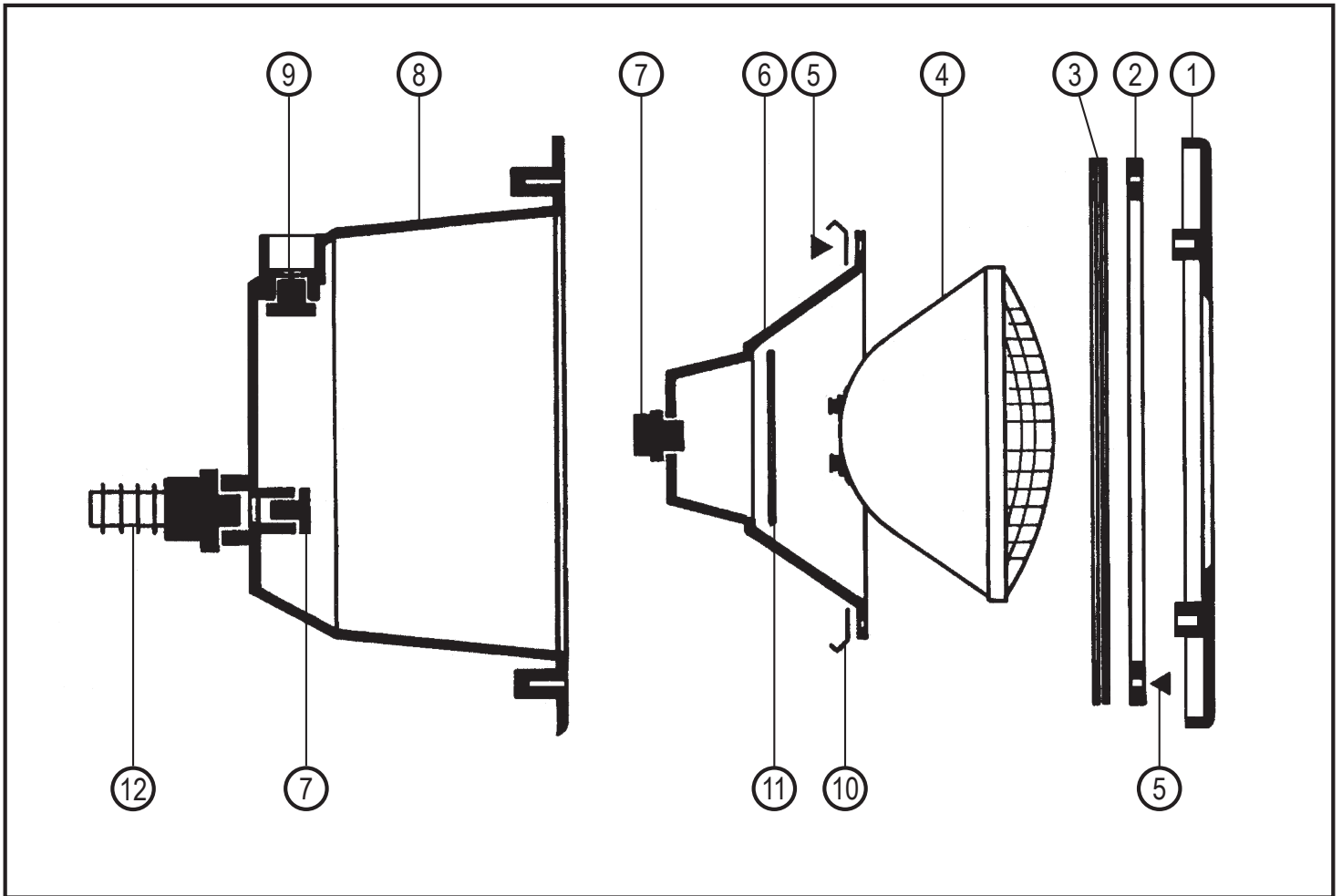

1	PRDX240	8	PRX9470ABS
2	PRX9513	8'	PRX9471ABS
3	PRX20008	8"	PRX9474ABS
4	PRX20005LED30 (RVB)	9	PRX20021
4'	81477	10	PRX9120
5	PRXVS	11	PRX20007
6	PRX9472LED	12	PRX20018
7	PRX20020		

GARANTIE LIMITÉE

Les produits HAYWARD sont garantis contre tous défauts de fabrication ou de matières pendant 2 ans, à compter de la date d'achat. Toute demande d'application de la garantie devra s'accompagner d'une preuve d'achat (date). Nous vous conseillons donc de conserver votre facture.

La garantie est limitée à la réparation ou au remplacement, au choix de HAYWARD, des produits défectueux, à condition d'avoir été utilisés normalement, selon les instructions données dans les guides correspondants, de ne pas avoir été modifiés, et de n'avoir comporté que des pièces et composants d'origine HAYWARD. La garantie ne couvre pas les dommages dus au gel et aux produits chimiques. Tous les autres coûts (transport, main-d'oeuvre, etc.) sont exclus de la garantie.

HAYWARD ne pourra être tenue pour responsable des dommages directs ou indirects résultant d'une installation, d'un raccordement, ou d'une utilisation incorrect(e) du produit.

Pour toute demande de bénéfice de la garantie, et de réparation ou remplacement d'un article, contacter votre revendeur.

Le retour de l'équipement en usine ne sera accepté qu'avec notre accord préalable.

Les pièces d'usure ne sont pas couvertes par la garantie.

Le produit doit être branché selon les normes électriques exigées par la notice. Tous dommages, défauts, dysfonctionnements ou autres pannes de votre appareil résultant du non respect des exigences requises pour l'alimentation électrique seront exceptés et exclus de la garantie.

Les défauts, dysfonctionnement, pannes ou dommages du produit consécutifs à l'utilisation incorrecte, non raisonnable, imprudente, ou encore abusive de la part du client sont également exclus de la garantie.

Pour toute réparation effectuée par un personnel autre que celui autorisé (personnel qualifié), sans autorisation préalable de l'usine, HAYWARD peut décider unilatéralement de ne pas appliquer la garantie et de ne pas rembourser la réparation, en raison du non respect des instructions spécifiées par la société.

LIMITED WARRANTY

All of the HAYWARD products are guaranteed against all manufacturing or material faults for a period of two years from the date of purchase. Any warranty claim must be accompanied by the proof of purchase (date). We therefore encourage you to keep your invoice.

The warranty is limited to the repair or replacement of the faulty parts, as HAYWARD sees fit, on condition that the equipment has been used normally according to the instructions given in the corresponding user manuals, has not been modified and has only been fitted with genuine HAYWARD spare parts. The warranty does not cover damage due to frost or chemical products. All other charges (transport, labour) are excluded from the warranty.

HAYWARD cannot be held responsible for direct or indirect damage due to incorrect installation, connection or usage of the product.

For all warranty claims, and applications for repair or replacement of an article, please contact your dealer.

Returning the equipment to the factory will only be accepted after prior agreement.

Worn parts are not covered by the warranty.

The product must be connected according to the electrical standards required in the manual. Any damage, faults, malfunctions or other failure of your equipment due to non-compliance with the requirements regarding the electrical supply will be excluded from the warranty.

Faults, malfunctions, failure or damage of the product due to incorrect, unreasonable, imprudent or abusive use by the customer are also excluded from the warranty.

If any repairs are performed by anyone other than the authorised people (qualified staff) without prior permission from the factory, HAYWARD may unilaterally decide not to apply the warranty and not to reimburse the repair due to non-compliance with the instructions specified by the company.

GARANTÍA LIMITADA

Los productos HAYWARD están garantizados contra todos los defectos de fabricación o materias durante un período de 2 años a partir de la fecha de compra. Toda solicitud de aplicación de la garantía deberá ir acompañada de una prueba de compra (fecha) Por tanto, le aconsejamos conservar su factura.

La garantía está limitada a la reparación o remplazo, a elección de HAYWARD, de los productos defectuosos, con la condición de que se hayan utilizado normalmente, según las instrucciones facilitadas en las guías correspondientes, no haber sido modificados y haber utilizado siempre piezas y componentes de origen HAYWARD. La garantía no cubre los daños debidos al hielo y a los productos químicos. Todos los demás gastos (transporte, mano de obra) quedan excluidos de la garantía.

HAYWARD no podrá ser considerado como responsable de los daños directos o indirectos resultantes de una instalación, conexión o utilización incorrecta del producto.

Para cualquier solicitud de beneficio de la garantía, y reparación o remplazo de un artículo, contactar a su minorista.

La devolución del equipo a la fábrica sólo se aceptará con nuestro acuerdo previo.

Las piezas de desgaste no están cubiertas por la garantía.

El producto debe conectarse según las normas eléctricas exigidas en el manual. Todos los daños, fallos, disfunciones o demás averías de su aparato debidas a la falta de respeto de las exigencias requeridas para la alimentación eléctrica serán exceptuadas y excluidas de la garantía.

Los fallos, disfunciones, averías o daños del producto consecutivos a una utilización incorrecta, no razonable, imprudente, e incluso abusiva por parte del cliente también quedan excluidos de la garantía.

Para cualquier reparación efectuada por un personal otro que aquel autorizado (personal cualificado), sin la autorización previa de la fábrica, HAYWARD puede decidir unilateralmente no aplicar la garantía y no reembolsar la reparación, si no se hubieran respetado las instrucciones especificadas por la sociedad.

GARANTIA LIMITADA

Os produtos HAYWARD são garantidos contra quaisquer defeitos de fabrico ou de materiais por um período de dois (2) anos, a contar da data de compra. Qualquer pedido de aplicação da garantia deverá ser acompanhado de uma prova de compra (com data). Portanto, recomendamos que conserve a sua factura.

A garantia está limitada à reparação ou à substituição, mediante o critério da HAYWARD, dos produtos com defeito, na condição de terem sido utilizados normalmente, segundo as instruções fornecidas nos manuais correspondentes, de não terem sido alterados e de incluírem apenas peças e componentes de origem HAYWARD. A garantia não cobre os danos provocados pelo gelo e por produtos químicos. Todos os outros custos (transporte, mão-de-obra, etc.) estão excluídos da garantia.

A HAYWARD não poderá ser responsabilizada por danos directos ou indirectos resultantes de uma instalação, ligação ou utilização incorrecta do produto.

Para qualquer pedido ao abrigo da garantia e de reparação ou substituição de um artigo, entre em contacto com o seu revendedor.

A devolução de equipamento para a fábrica apenas será aceite mediante o nosso consentimento prévio. As peças de desgaste não são cobertas pela garantia.

O produto deve ser ligado segundo as normas eléctricas exigidas pelas instruções. Quaisquer danos, defeitos, anomalias ou outras avarias do seu aparelho resultantes do não cumprimento das exigências requeridas para a alimentação eléctrica serão exceptuados e excluídos da garantia.

Os defeitos, anomalias, avarias ou danos do produto decorrentes de uma utilização incorrecta, não razoável, imprudente ou ainda abusiva por parte do cliente estão igualmente excluídos da garantia.

Para qualquer reparação efectuada por pessoal que não o autorizado (pessoal devidamente habilitado), sem autorização prévia da fábrica, a HAYWARD pode decidir unilateralmente não aplicar a garantia e não proceder ao reembolso da reparação, devido à não observância das instruções especificadas pela sociedade.

BESCHRÄNKTE GARANTIE

HAYWARD-Produkte haben eine Fabrikations- oder Materialfehlergarantie von zwei Jahren ab dem Kaufdatum. Bei jeder Inanspruchnahme der Garantie ist ein Kaufbeleg (Datum) beizufügen. Daher empfehlen wir Ihnen, die Rechnung aufzubewahren.

Die Gewährleistung ist nach HAYWARDs Wahl auf die Reparatur oder den Ersatz der mangelhaften Produkte beschränkt, und zwar unter der Bedingung einer normalen Nutzung entsprechend den in den jeweiligen Anleitungen gemachten Angaben, ohne jegliche Veränderungen sowie der ausschließlichen Verwendung von Original-HAYWARD-Ersatz- und Bauteilen. Die Garantie für Schäden, die auf Frost und auf chemische Produkte zurückzuführen ist, ist ausgeschlossen. Alle anderen Kosten (Transport, Arbeitszeit, usw.) sind von der Garantie ausgeschlossen.

HAYWARDs Haftung für direkte oder indirekte Schäden, die aus einer nicht bestimmungsgemäßen Installation oder Nutzung oder einem fehlerhaften Anschluss des Produkts resultieren, ist ausgeschlossen.

Zwecks Inanspruchnahme der Garantie, der Reparatur oder des Austauschs eines Artikels wenden Sie sich an Ihren Händler.

Eine Rücksendung in unser Werk erfordert unsere vorherige Zustimmung.

Verschleißteile fallen nicht unter die Garantie.

Das Produkt ist gemäß den in der Anleitung angegebenen elektrischen Normen anzuschließen. Für jegliche Schäden, Mängel, Störungen oder andere Ausfälle Ihres Geräts, die auf die Nichtbeachtung der für die Stromversorgung notwendigen Anforderungen zurückzuführen sind, ist jegliche Garantie ausgeschlossen.

Die Gewährleistung ist ebenfalls ausgeschlossen für jegliche Schäden, Mängel, Störungen oder andere Ausfälle des Produkts, die auf die unsachgemäße, nicht vernünftige, unvorsichtige oder auch missbräuchliche Nutzung seitens des Kunden zurückzuführen sind.

HAYWARD kann bei jeder Reparatur, die von nicht zugelassenen Personen (Fachkräften) ohne die vorherige Zustimmung des Werks durchgeführten Reparaturen in ihrem alleinigen Ermessen beschließen, die Gewährleistung nicht anzuwenden und die Reparatur aufgrund der Nichtbeachtung der gemachten Anweisungen seitens der Firma nicht zu erstatten.

BEPERKTE GARANTIE

Op alle HAYWARD-producten geldt een garantie van 2 jaar vanaf de aankoop voor alle materiaal- of fabricagefouten. Indien u gebruik wilt maken van deze garantie, moet u het aankoopbewijs waarop de aankoopdatum vermeld staat meesturen. We raden u daarom aan uw factuur te bewaren.

De garantie van HAYWARD beperkt zich tot het herstellen of vervangen, zoals gekozen door HAYWARD, van defecte producten, voor zover ze in normale gebruiksomstandigheden en in overeenstemming met de richtlijnen van het gebruikershandboek worden gebruikt, voor zover ze niet werden gewijzigd en uitsluitend werden gebruikt met HAYWARD-onderdelen en -componenten. De garantie geldt niet voor schade ten gevolge van vorst en chemicaliën. Alle andere kosten (transport, werkuren, enz.) zijn uitgesloten van garantie.

HAYWARD kan niet verantwoordelijk worden gehouden voor directe of indirecte schade die voortvloeit uit verkeerde installatie, verkeerde aansluiting of verkeerd gebruik van een product.

Om uw recht op garantie uit te oefenen en de herstelling of vervanging van een product aan te vragen, moet u contact opnemen met uw verdeler.

Geen enkele uitrusting die naar onze fabriek wordt teruggestuurd, wordt aanvaard zonder onze voorafgaande schriftelijke goedkeuring.

De garantie geldt niet voor reserveonderdelen.

Het product moet aangesloten worden volgens de elektrische normen die vermeld staan in de handleiding. Alle schade, defecten, storingen en andere gebreken van uw apparaat die voortvloeien uit het niet naleven van de eisen voor elektrische voeding zijn uitgesloten van garantie.

Alle schade, defecten, storingen en andere gebreken van het product die voortvloeien uit een niet-correct, onredelijk, onvoorzichtig gebruik of misbruik door de klant zijn eveneens uitgesloten van garantie.

Als er herstellingen werden uitgevoerd aan uw apparaat door andere personen dan diegenen aangesteld voor zulke werkzaamheden zonder dat u eerst fabrieksinstructies hebt gevraagd, mag HAYWARD, naar eigen goeddunken, beslissen dat de garantie niet van toepassing is en dat zo'n herstelling niet zal worden vergoed omdat er niet werd voldaan aan de specifieke instructies van het bedrijf.

GARANZIA LIMITATA

Tutti i prodotti HAYWARD sono garantiti contro qualsiasi difetto di fabbricazione o materiale per un periodo di due anni dalla data di acquisto. Le richieste di sostituzione e/o riparazione in garanzia devono essere accompagnate dallo scontrino fiscale riportante la data di acquisto. Si consiglia, pertanto, di conservare accuratamente la prova d'acquisto relativa al prodotto.

La garanzia è limitata alla riparazione o alla sostituzione, a discrezione di HAYWARD, dei prodotti difettosi, a condizione che essi siano stati oggetto di uso normale e conforme alle indicazioni fornite nei manuali corrispondenti, che non siano stati modificati e che siano stati trattati esclusivamente con parti originali HAYWARD. La garanzia non copre i danni causati dal gelo e dal contatto con prodotti chimici. Le spese supplementari non espressamente menzionate (trasporto, manodopera) sono escluse dalla garanzia.

HAYWARD non è responsabile per i danni diretti o indiretti causati da installazioni e collegamenti non corretti. Per richiedere un intervento di riparazione e/o sostituzione in garanzia, contattare il proprio rivenditore.

La restituzione del prodotto sarà accettata solo dietro approvazione preliminare della casa produttrice. I componenti soggetti a usura non sono coperti da garanzia.

Il prodotto deve essere collegato alla rete elettrica conformemente alle norme riportate nel manuale. Eventuali danni, difetti, malfunzionamenti e guasti dovuti al mancato rispetto dei requisiti elettrici saranno esenti ed esclusi dalla garanzia.

Eventuali danni, difetti, malfunzionamenti e guasti legati a un utilizzo non corretto, illogico, imprudente o non autorizzato imputabile al cliente non sono coperti da garanzia.

Per le riparazioni eseguite da personale non autorizzato, senza approvazione della casa produttrice, HAYWARD può decidere di non applicare la garanzia e di non rimborsare l'intervento a causa del mancato rispetto delle indicazioni fornite.

ОГРАНИЧЕННАЯ ГАРАНТИЯ

В течение двух лет с даты приобретения продукции компании HAYWARD на нее распространяется гарантия, касающаяся дефектов производства и материалов, из которых изготовлена эта продукция. При обращении по всем вопросам гарантийного обслуживания следует предоставлять документ, подтверждающий факт покупки (дату). Поэтому мы настоятельно рекомендуем сохранять счет-фактуру.

Гарантийные обязательства ограничиваются ремонтом или заменой (по решению компании HAYWARD) бракованной продукции при соблюдении следующих условий: эксплуатация оборудования осуществлялась в нормальных условиях с соблюдением требований соответствующих инструкций без внесения изменений в конструкцию и с использованием исключительно оригинальных деталей и комплектующих компании HAYWARD. Гарантия не действует при повреждении оборудования вследствие замерзания или воздействия химических веществ. Гарантия не покрывает транспортные расходы и затраты на производство работ.

Компания HAYWARD не несет ответственности за прямой или косвенный ущерб, причиненный в результате неправильной установки, подключения или эксплуатации продукции.

По вопросам гарантийного обслуживания, ремонта или замены товара следует обращаться к продавцу.

Возврат товара на завод возможен только с предварительного согласия компании HAYWARD.

Гарантия не распространяется на быстроизнашивающиеся детали нашего оборудования.

Подключение оборудования следует производить с соблюдением электрических стандартов, указанных в руководстве пользователя. Гарантия не действует при повреждении, неисправности или при выходе из строя оборудования вследствие несоблюдения требований по электропитанию.

Кроме того, гарантия не действует при повреждении, неисправности или при выходе из строя оборудования вследствие его неправильной, неразумной, неосторожной эксплуатации пользователем, а также вследствие перегрузки оборудования.

В случае ремонта оборудования силами работников, не имеющих соответствующего разрешения (квалификации), без предварительного согласия производителя, компания HAYWARD может в одностороннем порядке принять решение о прекращении действия гарантии и об отказе в компенсации затрат на ремонт по причине нарушения правил, установленных производителем.



Hayward is a registered trademark
of Hayward Industries, Inc.
© 2018 Hayward Industries, Inc.