

Instrukcja obsługi inteligentnego sterownika oświetlenia LED RGB

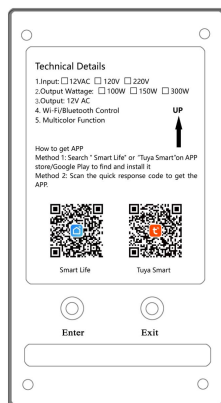

WAŻNE: Niniejsza instrukcja zawiera istotne informacje na temat środków bezpieczeństwa, które należy wdrożyć podczas instalacji i uruchomienia. W związku z tym instalator oraz użytkownik muszą zapoznać się z niniejszą instrukcją przed przystąpieniem do instalacji i uruchomienia. Aby osiągnąć optymalną wydajność, należy postępować zgodnie z poniższymi instrukcjami:

1. SPECYFIKACJA TECHNICZNA

Napięcie wejściowe: 12VAC 120V/220V

Napięcie wyjściowe: 12V AC

Maksymalna moc wyjściowa na zacisku 12V: $\leq 300W$

Szczelność obudowy: Tylko do użytku wewnętrznego

Odległość przewodu: W promieniu 100 metrów

2. INSTALACJA

Przed rozpoczęciem upewnij się, że przez przewody i kable, które mają zostać podłączone, nie są podłączone do prądu. Zamontuj sterownik na solidnej i bezpiecznej ścianie w odległości co najmniej 5 metrów od źródła wody lub rur z wodą.

Podłącz napięcie wejściowe 12V AC do zacisków wyraźnie oznaczonych jako „12VAC Input”. (Jeśli sterownik jest w wersji z wejściem 120V lub 220V, upewnij się, że podłączyłeś 120V lub 220V do zacisku wejściowego.) Podłącz lampy równolegle do zacisków wyraźnie oznaczonych jako „LAMPAS 12VAC”. Upewnij się, że połączenia są tak ścisłe, jak to możliwe, aby uniknąć iskrzenia.

Schemat instalacji:

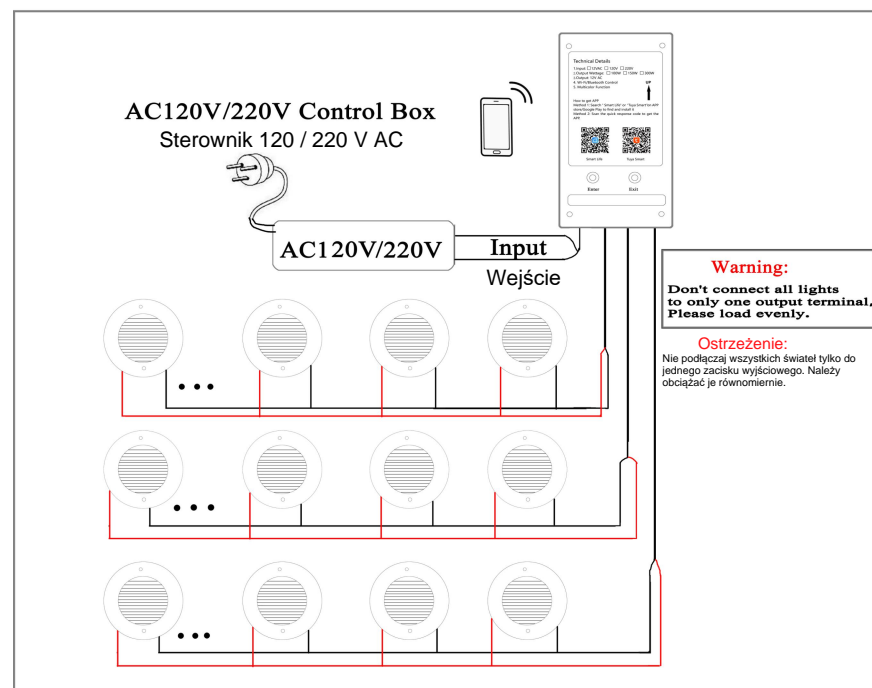
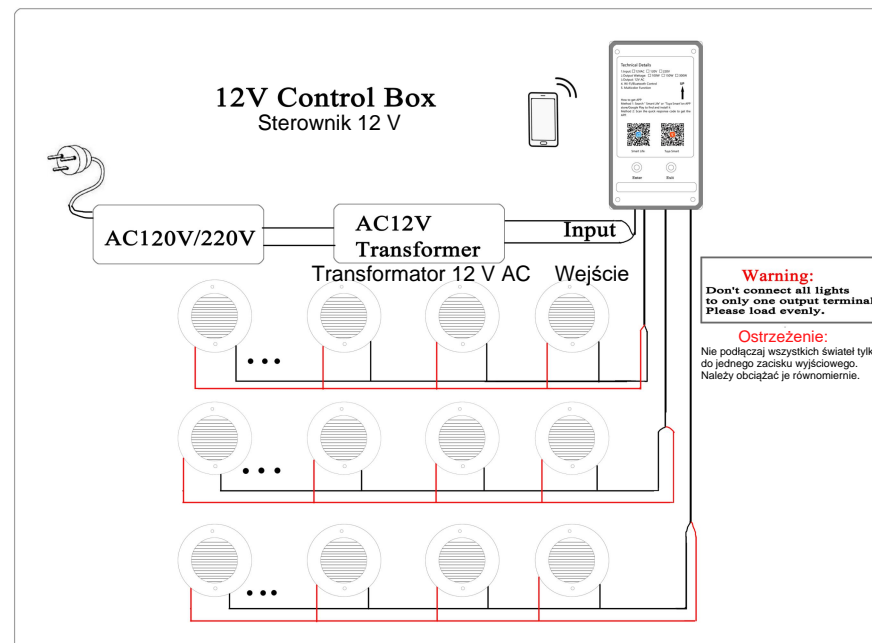

3. USTAWIENIA

3.1 Pobierz aplikację z App Store lub Google Play:

“Smart Life” lub “Tuya Smart”



3.2 Przejdź do trybu sterowania aplikacją

Domyślnym ustawieniem oświetlenia basenu jest tryb sterowania przełącznikiem, naciśnij przycisk "ENTER", aby przełączyć oświetlenie basenu w tryb sterowania aplikacją. Wskaźnik przycisku będzie migał przez kilka sekund, a następnie można wykonać poniższe czynności.

3.3 Połączenie Wi-Fi i Bluetooth

Aby automatycznie dodawać urządzenia, aplikacja musi uzyskać uprawnienia Wi-Fi i Bluetooth. Obsługiwane są tylko sieci Wi-Fi 2,4 GHz.

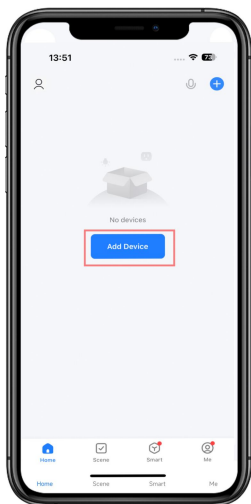

1. Dodaj urządzenie

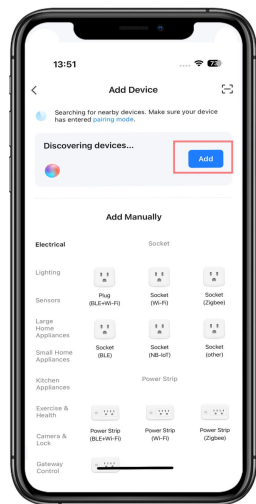

2. Wykrywanie urządzeń
-> kliknij "Dodaj"

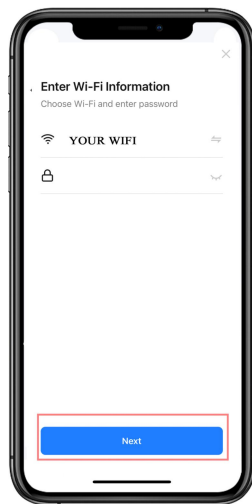

3. Wybierz sieć Wi-Fi 2.4 GHz i wprowadź hasło

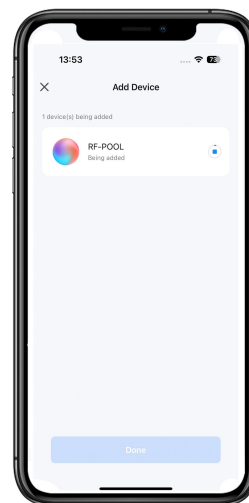

4. Naciśnij "+" aby dodać urządzenie

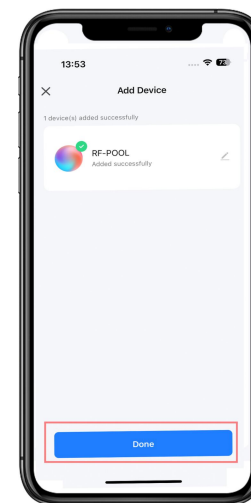

5. Dodawanie pomyślnie, kliknij "Gotowe"



6. Przejdź do interfejsu sterowania

3.4 Utwórz grupę

Jeśli masz więcej niż 1 sterownik zestawu i chcesz je połączyć, aby były zsynchronizowane, można dodać wszystkie sterowniki do grupy w aplikacji Smart Life.

Uwaga: W jednej grupie mogą znajdować się tylko te same sterowniki sieciowe. Dla każdego ze sterowników wykonaj najpierw kroki opisane w punkcie 3.3, aby zakończyć konfigurację, a następnie wykonaj poniższe czynności.



1. Przejdź do jednego ze sterowników i naciśnij "+"

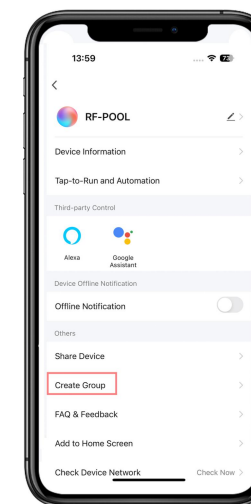

2. Naciśnij "Utwórz grupę"

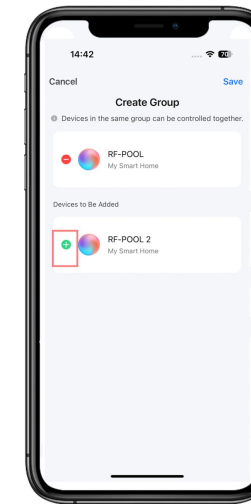

3. Naciśnij "+" dla sterowników potrzebnych dla jednej grupy

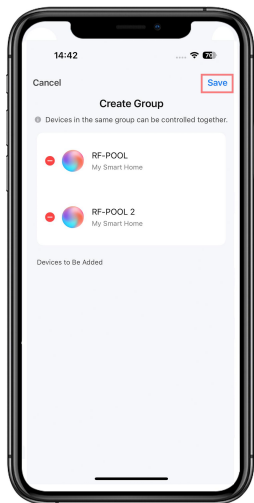

4. Naciśnij "zapisz"

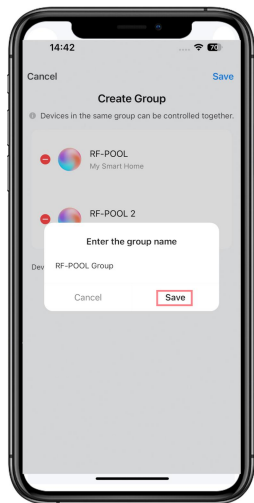

5. Wpisz nazwę grupy, naciśnij "zapisz"

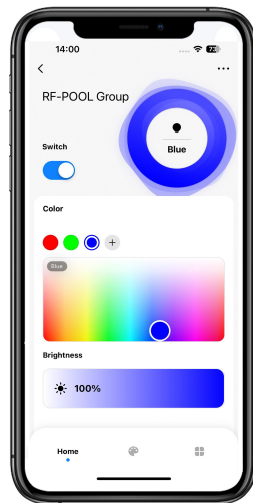

6. Grupa utworzona pomyślnie

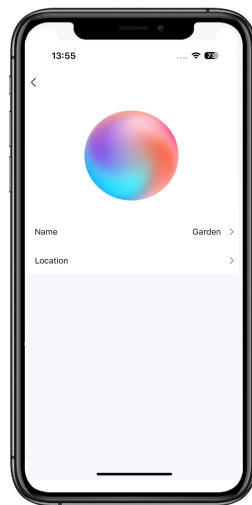

4. Zmieniono nazwę

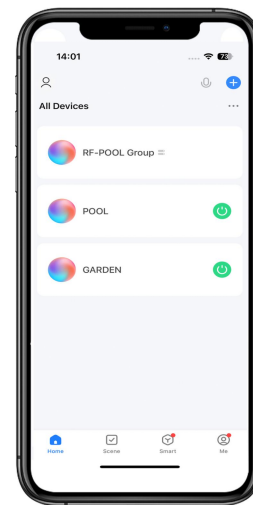

5. Możesz zmienić nazwy urządzeń dla basenu i ogrodu

3.5 Zmiana nazwy urządzenia

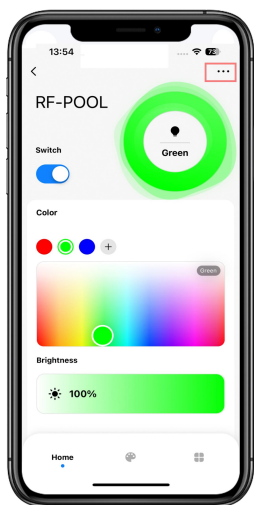

1. Przejdź do sterowników, naciśnij "..."

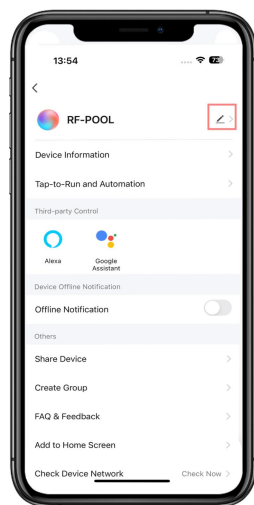

2. Naciśnij "✎"

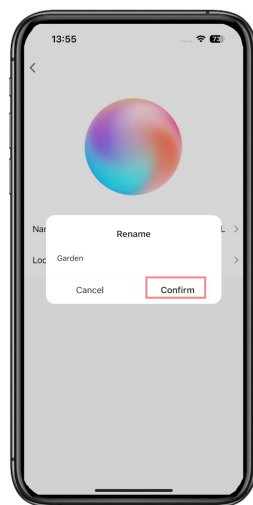

3. Naciśnij "potwierdź"

3.6 Resetowanie połączenia Wi-Fi

Po zmianie sieci Wi-Fi lub hasła Wi-Fi należy zresetować połączenie Wi-Fi.

Aby zresetować połączenie naciśnij i przytrzymaj przycisk "ENTER" przez 10 sekund, wskaźnik przycisku zacznie migać przez kilka sekund, a następnie wykonaj czynności opisane w punkcie 3.3.

3.7 Zmiana na tryb sterowania przełącznikiem

Jeśli chcesz zmienić tryb sterowania oświetleniem basenu z aplikacji na tryb sterowania przełącznikiem, naciśnij przycisk "Wyjście". Teraz możesz użyć przełącznika do sterowania oświetleniem. (Przycisk "Wyjście" może być używany jako przełącznik).

3.8 Opcja sterowania Bluetooth

Jeśli sieć Wi-Fi lub sieć jest rozłączona, umieść telefon komórkowy w promieniu <10 m od sterownika.

Po odczekaniu około 1 minuty sterownik automatycznie przełączy się na tryb Bluetooth, po czym będzie można kontynuować korzystanie z aplikacji do sterowania oświetleniem.

4. OSTRZEŻENIA DOTYCZĄCE BEZPIECZEŃSTWA

Osoby odpowiedzialne za instalację powinny posiadać wymagane kwalifikacje do wykonywanej pracy. Należy unikać kontaktu z napięciem elektrycznym.

Przestrzegaj obowiązujących norm dotyczących zapobiegania wypadkom.

Należy przestrzegać norm IEC 364-7-702: OKABLOWANIE W BUDYNKACH, OKABLOWANIE SPECJALNE, BASENY. Nie wolno dotykać elementów elektrycznych mokrymi stopami.